

# FRM

Maandblad over vrije  
radio en televisie

11<sup>e</sup> jaargang

nummer 3

Maart 1984

Losse nummers

FL. 4,25

België BF. 85,-

FREE RADIO  
MAGAZINE

&  
TV!

Poster: 'MAGDA MARIA'



Reportages: STAR RADIO-AMSTERDAM, STARLIGHT-DEN HAAG, GRENSLAND



# NABESTELLING LOSSE NUMMERS F.R.M.

De volgende uitgaven van het F.R.M. zijn nog leverbaar. Alle andere nummers zijn uitverkocht.

<u>SEPTEMBER 1982:</u>	Stads-TV Amsterdam, Radio Delight-Amsterdam, Radio Starlight-Tilburg, foto's van het Veronicaschip vóór en na de verbouwing, 4-traps FM buizenzender, gestab.voeding 12V/20A., schema's + bouwbeschr. 5 WATT FM-ZENDER 88-108 MHz., tabellen betr. verliezen in ant.kabels, HF-STUURVERST. 15-20W. voor 100 MHz., zelfinstellende SWR-meter. (Nog ruime voorraad aanwezig)	Prijs f 3,95
<u>DECEMBER 1982:</u>	Omslag: kleurenfoto "Ross Revenge", Radio Unique-Amsterdam, Telstar Radio/TV in Den Haag, FRS-H (KG), poster "Mi Amigo", Radio Gemini-Kortrijk, test Dateq stereomixer, UHF-modules voor TV-zenders, TV-antennetips, 1000 MHz. prescaler voor freq.tellers, toonregeling, schema BLY94, voeding 12V/0,4-0,8 Amp. (Nog enkele exemplaren).	Prijs f 3,95
<u>FEBRUARI 1983:</u>	Radio Tamboer-Hoogeveen, Radio Decibel-Amsterdam, uitgebreide verklaring SINPO-code, poster "Shivering Sands fort" (Radio City), div.vrije radio's in Antwerpen, limiter/dynamiëkkompressor, 2-10 Watt eindverst. met BLY89A, MG-zender 50-130W. (1400-1700 kHz.) (Nog enkele exemplaren)	Prijs f 4,25
<u>APRIL 1983:</u>	Volledige tekst wetswijziging i.v.m. verkoop zendapp., Blonde Man & Mini Mondo-Barger-Oosterveld, poster Radio Condor, U.S.Radio, 10 WATT FM-ZENDER, ontwerpen van HF-versterkers. (Nog ruime voorraad aanwezig)	Prijs f 4,25
<u>MEI 1983:</u>	Radio Atlantis-Rotterdam + interview met Frans Nienhuys, Voice of Peace, poster "Uilenspiegel" (Radio Antwerpen), U.S.Radio, Radio Seventy-Seven te St.Niklaas, vermogensregeling, voeding 1,5-15V/10A, oscillator met dual-gate FET (3 meter), LINEAIR met BLY 87,88,89 + een 25 WATT FM-ZENDER. (Nog ruime voorraad aanwezig)	Prijs f 4,25
<u>JUNI 1983:</u>	Radio Schotland-Bellen, CBN-de enige KG-piraat in Australië, Radio Palermo-Essen, Radio Cristal Area en Int.Crema (Italië), omreken tabel van MHz. naar kanalen voor 3 meter, beknopte verklaring SINPO-code, MINI MG- en FM ontvanger tjes, test Jupiter Ace microcomputer, 5-traps FM-zender 3-3,5 Watt, eindtrap BLY87 + filter. (Nog redelijke voorraad aanwezig)	Prijs f 4,25
<u>JULI/AUGUSTUS 1983:</u>	Het succesvolle extra dikke vakantiernr. van 1983 met reportages over Citty TV-Alkmaar, Radio Zwarte Rakker (MG), Free Radio Rotterdam (FM), CBN Australië (2), 10 jaar Voice of Peace met paginagrote kleurenfoto van het Peace Ship en 2 kleurenposters van de Norderney en de Mebo 2, deel 1 groot computer zelfbouw projekt (Apple compatible). Verder: Noordzee-IJmuiden, een overzicht van alle zendschepen, een artikel over overmodulatie, een automatische amplitude controle unit en een zelfbouw dummyload. (Nog ruime voorraad aanwezig)	Prijs f 5,25
<u>OKTOBER 1983:</u>	Radio Disco Billy-Roosendaal, Radio Daytona: hardrock op de kortegolf, interview met Gerard van Dam (1), Voice of Peace op KG, poster "Mi Amigo", Radio Caroline, Radio Nova-Italië, Radio Stad-Antwerpen, antennes voor de 3m. band (1), stereo mengpaneel voor zelfbouw (1), antennesystemen (1), 350 Watt lineair voor 3 meter, interfacekaarten v.d. Apple, HEX-DEC conversie v.d.Apple computer, omslag: kleurenfoto "Ross Revenge" (Nog redelijke voorraad aanwezig)	Prijs f 4,25
<u>NOVEMBER 1983:</u>	Radio "De Goempies"-Didam, TV-DX en, Gerard v.Dam (2), geschiedenis van de Voice of Peace door Abe Nathan (1), poster "Peace Ship", Radio Caroline, Radio Signaal-Overpelt, stereo-mengpaneel (2), antennes 3m. band (2), ant. systemen (2), 80 karakterkaart v.d. Apple, programma berekening kleurcodes weerstanden (Apple). (Nog redelijke voorraad aanwezig)	Prijs f 4,25

BESTELLING OOK MOGELIJK  
VIA POSTBUS 10252, 1001 EG  
AMSTERDAM dmv POSTZEGELS  
IN GESLOTEN ENVELOPPE.

Portokosten per nummer f 1,--. Giro 3538279 t.n.v. J.Herps/FRM te Amsterdam.

# VERLENGING ABONNEMENT

ALS HET ABONNEMENT VERLOPEN IS, VINDT U BIJGAAND EEN ACCEPTGIROKAART. Verlangingen dienen vóór het einde van de maand op onze girorekening te zijn bijgeschreven om te voorkomen dat men een nummer moet missen.

**BELGIË:  
GEEN  
BANKBE-  
TALING  
AUS!**

# FRM

**PRIJS ABONNEMENT:** (Verschijnt 10x per jaar)  
Fl. 37,50 per jaar.

Losse nummers Fl. 4,25 per stuk.  
Vóóruit te voldoen op postgiro  
35 38 279 t.n.v. José Herps /  
Free Radio Magazine te Amsterdam

**UITGEEFSTER / EINDREDAKTRICE:**  
José Herps

Uiterste **sluitingsdatum** inzendingen kopij:

April/meinr. : 13 maart 1984

Juninr. : 11 mei 1984

Verschijningsdatum nr. 4/5-1984: 2 april 1984

De inhoud van het FRM komt voor een groot gedeelte tot stand door inzendingen van de lezers. Deze niet-redactionele artikelen behoeven niet met de mening van de uitgeefster overeen te stemmen.

Het geheel of gedeeltelijk overnemen van de inhoud van het FRM is niet toegestaan zonder voorafgaande schriftelijke toestemming van de uitgeefster.

Inzendingen/Advertenties zijn voor verantwoording van de inzender c.q. adverteerder.

## SUBSCRIPTION PRICE ABROAD:

People living outside Holland and Belgium have to pay DG 50,- a year for 10 issues.

Single copies DG 6,45 or 7 International Reply Coupons.

Payments can be made by International POSTAL Order or cash by registered mail.

Bankcheques can not be accepted.

Verspreider Nederland:  
BETAPRESS BV - GILZE.

Verspreider België:  
AMP - BRUSSEL.

Druk: Habo / Dacosta - Utrecht

**FREE RADIO  
MAGAZINE**



Postbus 10252 - 1001 EG Amsterdam  
TEL. 020 - 327464

## INHOUD:

Pag.:

- 3 Vrije Radio & TV in Nederland
- 4. Populair TV - Medemblik
- 6. Radio Star - Amsterdam
- 8. Starlight Radio - Den Haag
- 12. Radio Hong-Kong Nederland
- 13. Abonnementies
- 14. DX-rapporten
- 17. Aquarius - Leeuwarden
- 18. Interview Gerard van Dam (6)
- 21. Radio 270
- 22/23. Poster "Magda Maria" - Radio Paradijs
- 24. On- & Offshore door John Wendale
- 28. Voice of Peace - Radio Europe International
- 30. Korte Golf Rubriek
- 32. Satellite Broadcasting Cy. S.B.C.
- 34. Het radiogebeuren in en rond Antwerpen/Brussel
- 35. Radio Grensland - Kinrool
- 40. Breedbandantenneversterker
- 41. Verh.tabel vermogen/reikwijdte UHF TV-zenders
- 42. Antennesystemen - dipolen (vervolg)

EEN JAARABONNEMENT OP HET F.R.M. IS GOEDKOPER EN HANDIGER! VUL IN DIE BON EN STUUR HEM OP...

**NOTEER MIJ  
ALS  
ABONNEE!**

naam : .....

adres : .....

woonplaats : .....

postcode : .....

abonnement met ingang van: .....

- × Gaarne toezending stortingskaart
- × Maak zelf over op giro 3538279
- (× doorhalen wat niet gewenst wordt)



# NIPPERTJES

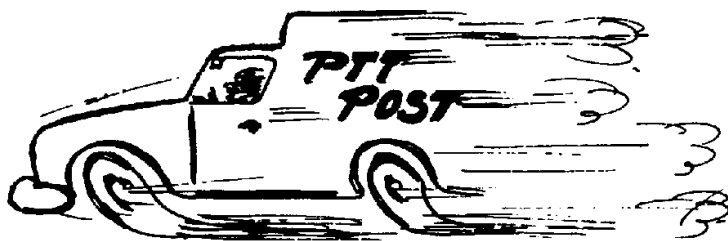

Het bovenstaande zou nog eens als nieuwe rubriek in het F.R.M. geïntroduceerd worden, jaren geleden, maar dat is nooit doorgegaan en nu zit ik nog met een heel pak van die dingen te kijken. Maar deze maand komt hij nog best van pas, want het was met recht "nippertjeswerk".

Februari is al een kort maandje, al hebben we dit jaar een dagje extra gehad. We moesten dus al vroeg bij de drukker zijn; het leek echter wel of iedereen dat met alle macht wilde verhinderen. Zo is Tom van Dauven aan het verhuizen geweest, waardoor de tekst van het Radio Grensland pas op maandag de 20e in de postbus lag. Gelukkig hadden we de foto's al klaarliggen van Ad van Gestel, dus kon het er nog nèt in. John Wendale's bijdrage kwam die avond met een hijgende ijlbode van de P.T.T. binnen, want die had tot zondag aan toe naar Laser zitten luisteren om van de laatste ontwikkelingen op de hoogte te zijn. Maar we zijn dan ook helemaal bij, wat de nieuwe aanwinst op zee betreft. Nu nog een goed signaal. . . . .

De techneuten komen er deze keer bekaaid van af, tot grote vreugde van de wat minder technisch aangelegde lezers, die eindelijk eens bijna het hele blad voor zichzelf hebben. Zowel de zeezender- als de landpiratenfans komen dit keer aan hun trekken. Wat de laatste categorie betreft, loopt het thema "Vrije Radio Leeft. . . ." als een soort rode draad door de diverse artikelen, beginnend in Amsterdam en eindigend in Hong-Kong. Zelfs zijn bijna alle ingezonden DX-rapporten geplaatst, zodat je er ook een paar tegen zult komen, waarvan de doorgewinterde DX-er wel weer zal zeggen, dat ze niet bij de lange-afstands-ontvangsten thuishoren.

Nog even terug naar de zelfbouwers, die dus tot volgende maand moeten wachten op het "betere werk". Deze maand wel een inzending van een breedbandantenneversterker, die min of meer getest is hier en inderdaad werkt. Hoe hij het in de praktijk doet, is echter afwachten geblazen. Dan het laatste deel van de Antennesystemen deel 1 van A.S.S.H. en een verhoudingstabel voor UHF TV-zenders. Bewaar die goed, want je zult hem misschien nog nodig hebben. . . . .

Grote afwezigingen dit keer zijn Alfred Debels, die weer met een omvangrijk project bezig is, dat volgende maand in zijn geheel geplaatst wordt (als alles goed gaat), want daar is zo'n extra dik nummer altijd bij uitstek geschikt voor en Anja v.d.Steege, die wel een artikel heeft ingestuurd, maar die toch ècht te laat was. Reden daarvoor was, dat ze eerst wilde afwachten of er reacties zouden komen op de vorige maand ingevoerde "technische vraagbaak". Nou, wat denk je? Niets. . . . .

Dat vind ik wel heel vreemd, want al jarenlang zeuren de zelfbouwers of er niet zo'n rubriek in het F.R.M. kon komen, waarin je met technische problemen terecht kunt en nu hebben we iemand, die toch echt verstand van zaken heeft en dan reageert er geen mens. Voor degenen, die er misschien overheen gelezen hebben, hier nogmaals het adres voor iedereen, die problemen of vragen heeft op technisch gebied en die in het F.R.M. behandeld wil zien:

POSTBUS 357, 4380 AJ VLISSINGEN.

Maar goed, het is allemaal weer nèt goedgegaan, al moet ik daarvoor ook de drukker bedanken, die me nog een extra dagje spelling heeft gegeven, anders was het doorhalen geworden die maandagavond. Dus, als je iets wilt inzenden voor de komende maand, doe het dan op tijd alsjeblieft, want anders heb je best kans, dat het een extra dun nummer wordt i.p.v. een extra dik. De uiterste inzenddata staan altijd op pagina 1 bij de inhoudsopgave, voor de komende twee uitgaven.

Tot slot: wie niet genoeg kan krijgen van het landpiratengebeuren, moet deze maand Muziekkrant Oor in de gaten houden, want die zijn bezig met een 3- of zelfs 4-delige artikelserie over vrije radio in Nederland.

Paul Evers heeft daar erg zijn best op gedaan en is stad en land afgeweest om stations te bezoeken, waarbij Maarten Colijn voor de foto's gezorgd heeft (ik hoop dat die van mij mislukt zijn) en het resultaat is erg goed, voor zover ik dat kan beoordelen aan de hand van de eerste twee delen.

JOSE.



## VERGEET HET MAAR



Een nieuw initiatief van 9 Amsterdammers: een lokaal radiostation voor Amsterdam. De initiatiefnemers, die verenigd zijn in de Stichting Amsterdam FM zijn ex-piraten, omroepmedewerkers, adviseurs en een NOS-technicus.

Radio Stad is formeel een regionale zender en men meent, dat de hoofdstad ook behoefte heeft aan een lokale zender. De bediening van Amsterdam FM is dagelijks van 07.00 tot 19.00 uur naast veel muziek, nieuws en berichten voor en door Amsterdammers uit te zenden. Rond de hele en halve uren zijn reclameblokken gepland. Men wil zowel via de kabel als de vrije ether uitzenden. Men wacht nu op toestemming van de regering, maar aangezien inmiddels de "uitslag" van de medionota bekend is, kunnen ze die Sterblokken wel vergeten.

## GEVANGENIS

Radio SANTAMARIA uit Eindhoven hoorde zich onlangs veroordelen tot 4 weken gevangenisstraf, waarvan 2 weken voorwaardelijk. Dit naar aanleiding van het feit, dat hij vorig jaar twee maal was betrapt op illegaal zenden.

"Machtig brutaal", noemde de politierechter dit. "U heeft een minachting getoond voor alles wat met wetten te maken heeft".

Santa Maria verdedigde zich door te wijzen op zijn luisteraars, meest ouden van dagen en invaliden die aan huis gebonden zijn. Maar de justitie trok zich daar niets van aan. "Uw apparatuur was levensgevaarlijk voor het vliegverkeer boven Eindhoven", aldus de officier van justitie. Santa Maria probeert het nu op legale wijze: om voor een zendmachtiging in aanmerking te komen, is de Stichting Eindhovense omroep Santa Maria in het leven geroepen. Dat men ook daadwerkelijk een machtiging zal krijgen, is te betwijfelen, aangezien Eindhoven al een uitzondering vormt op de regel, dat per gemeente 1 zendmachtiging wordt verstrekt.

## NOG MEER GEGADIGDEN

De Eindhovense Radio- en Televisiestichting maakt grote kans te mogen gaan fungeren als lokale omroep in Eindhoven, als het kabelnet er geheel klaar voor is. Onlangs presenteerde de ERTS zich opnieuw met een "Item" dat uitgezonden werd voor de VARA radio vanuit de studio van Omroep Brabant. De ERTS blijkt zichzelf goed te kunnen bedruipen, ook zonder subsidie en zonder hulp van derden.

De SOLO (een tweede groepering die op de Eindhovense kabel wil) kan dat niet warmaken, omdat zij verklaard heeft, dat zij om programma's te kunnen maken

is aangewezen op de Eindhovense Verplegings Omroep en Omroep Brabant. Deze laatste heeft echter te kennen gegeven daar niet veel voor te voelen. (PETER RECORD)

## TOTALLOSS TABOE

Begin februari is RADIO TOTALLOSS opnieuw uit de ether gehaald in Eindhoven. De zender werd binnen korte tijd voor de 5e maal het zwijgen opgelegd. Volgens de politie is storing op radio en tv de oorzaak van het uit de lucht halen. Volgens Totalloss zelf draagt het felt, dat men veel politieke uitzendingen verzorgt een belangrijk steentje bij. (PETER RECORD).

## NIET

In mijn verhaaltje over de kerstaktie van de Goempies is een foutje geslopen. Er staat "Ik probeer met dit overzicht een compleet draaiboek te geven, maar mogelijkerwijs kunnen anderen met het bovenstaande in de goede richting geholpen worden". Dit moet zijn: "Ik probeer NIET enz."

Op zich is dit een klein detail, zij het dat het zoals het er nu staat niet lijkt, alsof ik zo'n hoge dunk van mezelf heb, dat ik denk het klaar te kunnen spelen in een half kantje A4 te beschrijven hoe je zo'n aktie zou kunnen organiseren. Dit is zeker niet mijn bedoeling. (RONALD - ASSH, Gld.).



Na een zeer zeker mooie tijd van plaatjes draaien als vrije zender, moeten wij u tot onze spijt mededelen, dat 5 februari jl. om kwart over één 's middags RADIO MUSIC POWER het zwijgen is opgelegd. Wij danken alle luisteraars voor hun medeleven in deze zware kille dagen. De radio controle dienst en de rijkspolitie hebben tactvol en rustig opgetreden. Misschien dat wanneer de wet van het radiowereldje eens wordt veranderd, dat u ons weer zult horen via uw radio als legale Radio Music Power. Bedankt namens: Alphons, Wilbert, André, Ad en Radio Phony. Tot die tijd alle luisteraars bedankt en tot wederhorens.



RMP/RPS, POSTBUS 5234, 5603 BC EINDHOVEN.

## ATV-ALMELO:

### Ook hier wanbeleid

Na een jaar of wat weer eens een berichtje uit Almelo. Ik zat beginnen bij het begin: ik werd ervan verdacht een TV-zender te bezitten. Op 17 maart om 02.00 uur werd er bij mij gebeld en tot mijn stomme verbazing stonden er 10 ambtenaren voor de deur, waaronder 2 RCD-ers, met het verzoek de TV-zender af te geven. Aangezien ik die niet bezat kon ik aan dat verzoek niet voldoen, waarop het hele huis doorzocht werd. Daarbij werden zelfs de kinderen uit bed gehaald, die terstond over hun toeren raakten bij zoveel geweld. Na een uur gezocht te hebben zijn ze weer vertrokken met de mededeling, dat ze nog wel een keer terug zouden komen.

Dat hebben ze gedaan ook en wel op mijn verjaardag, de 26e maart, weer 's nachts om twee uur. Nu kwamen ze weer met zijn tiene en nu ook met de officier van justitie erbij. De hele flat was omsingeld door de politie, zo'n man of 10, dus in totaal een man of 20. Er werd gebeld en direct daarop de deur ingeslagen. Toen we de deur nog maar net open hadden, stormden ze al naar binnen en mij werd een bijzondere last tot binnentreden van mijn woning overhandigd. Toen werd door hen de illegale TV-zender ATV gevorderd, waarop ik zei, dat ik daar niets van af wist. Men dreigde het hele huis op zijn kop te zetten. Ik heb gezegd, dat ze dat gerust konden doen, maar dat ik géén zender in mijn bezit had. Daarna deden ze nog een vordering, waarop ik niet meer inging, waarna de 2e huiszoeking plaatsvond, met opnieuw voor hen een ongunstige afloop: geen tv-zender. Overal waar we ons in huis bevonden, werden we door politie achterna gelopen. Eén van hen vond het zelfs nodig, toen ik op de wc stond de deur los te trekken, met als gevolg een kapotte deur.

Na anderhalf uur gezocht en niets gevonden te hebben werd er even overleg gepleegd en de volgende dingen werden in beslag genomen: 1 videorecorder, 1 voeding, 1 draagbare TV, 1 TV-computer, 1 staande golfmeter, 1 zwart kastje, 1 kledde, 1 verlengsnoer, 1 verbindings-snoer en 10 videobanden. Totale waarde geraamd op Fl. 5000,-, dus een flinke schade. Na nog even vriendelijk een prettige verjaardag te hebben gewenst, werd de hele hap in de auto geladen en werd mij vriendelijk te verstaan gegeven, dat ik me de dag daarop moest melden op het bureau en met mij mijn vrouw en een vriend, die toevallig op de belde invalsdagen bij mij op visite was. Op m'n vraag waarom zelfs een kast met een kledde werd meegenomen, kwam als antwoord dat de voeding er in had gestaan.

Na twee keer op het bureau geweest te zijn, moest ik me ook nog eens bij de rechter-commissaris melden voor een gesprek. Na 6 maanden kwam het tot een rechtszaak, die ik verloor omdat de officier van justitie ervan overtuigd was dat ik de ATV was. Ik werd veroordeeld tot een gevangenisstraf van 6 weken, waarvan 2 voorwaardelijk, dus 4 weken zitten. Er werd rekening gehouden met het feit, dat ik reeds 5 maal eerder was veroor-

P.S.:

WIJ  
GELOVEN  
ALLEN  
IN  
RE-  
INCAR-  
NATIE.

EVEN  
GEDULD  
A.U.B.

deeld voor het in bezit hebben van een FM-zender. De geldboete, die geëist werd, ging niet door; dit vond de rechter net iets teveel van het goede (Fl. 2500,—). Ik ben tegen dit vonnis in hoger beroep gegaan in Arnhem en dat is meteen de reden dat ik zo laat ben met dit verslag. Na nog eens 6 maanden gewacht te hebben, moest ik naar Arnhem toe.

Daar werd ook de desbetreffende RCD-er opgeroepen om te getuigen. Wij hadden zelf ook een getuige: een electrotechnicus. De zaak duurde maar liefst 2 uur en een kwartier en de eis was dezelfde als in Almelo, ondanks ons verweer tegen de procureur. De uitspraak volgt nog.

Dus, zoals je leest: de straffen, die je hier in het Oosten krijgt, zijn niet mis. De overheid zegt, dat de TV-piraten in het Oosten nu allemaal het zwijgen is opgelegd. Er waren er een stuk of 6; nu zijn er nog 2, waarvan één nog bezig is met testen. Als er reacties zijn, kunnen die gestuurd worden aan het adres: BRANDERSWEG 16, 7603 CJ ALMELO.

## POPULAIR TV: 'Wij zijn niet te pakken'

Sinds oktober vorig jaar zendt Populair TV uit in Medemblik. De zender is teontvangen tot in Purmerend (ca. 35 km); dit wel als de condities gunstig zijn. De hiernaast afgebeelde programmering van de afgelopen maand dient als voorbeeld om te laten zien, wat dit station zoal te bieden heeft. Tussen de films door wordt een 15 min. durend pauzeprogramma uitgezonden met reclames etc.

Men zond ons een krantenartikel toe d.d. 31-12-1983, waarin verklaard wordt: "Wij zijn niet te pakken. Niet weg te krijgen. Niet door een R.C.D. en niet door de politie. En gebeurt het toch een keer, dan zitten we de volgende dag weer in de lucht. Dit wordt gewoon een prestigezaak". Populair ontsprong de dans tijdens de "grote oprolaktie" van eind december in Noord-Holland (zie FRM 2-'84).

Eigenlijk snappen Ed, Broer en Rob niet -willen ze ook niet snappen- wat er verkeerd is aan wat zij doen. "Een herofhejunk die 200 diefstallen pleegt, krijgt in Amsterdam gratis herofhe. Wij bezorgen veel mensen veel plezierige tv-avondjes, want zeg nou eerlijk: Hilversum is toch helemaal niets. En dat mag niet".

In de maanden dat Populair TV nu uitzendt, was er 12 keer politiebezoek, waarvan de laatste keer op 2e kerstdag. "Een heksenjacht", vinden ze zelf, "Het hele blok werd omsingeld door zo'n 20 politiemensen en onlangs werd een inval gedaan bij mensen, die er niets mee te maken hebben". Eén keer is de zender in beslag genomen, samen met een videorecorder. De volgende dag waren ze weer present. "We hebben alles in reserve. En een steunactie onder de kijkers bezorgde ons een nieuwe zender". Hoe het komt dat ze niet vaker gepakt worden, is het grote geheim van Populair TV. Vast staat wel, dat er met de zender heel wat afgereisd wordt.

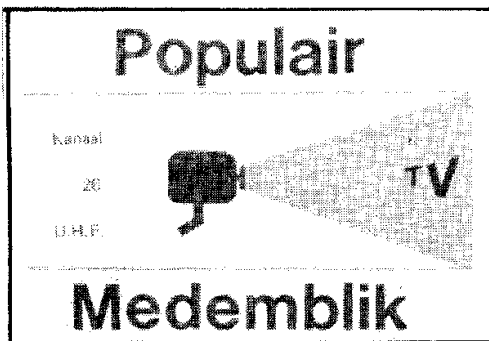

### VOORBEELD PROGRAMMA'S

Zondag 19 februari

18.45 uur testbeeld  
19.00 uur film 1 KING KONG ONTSNAPT  
film 2 TOP OF THE HEAP misdaadfilm  
film 3 ACES HIGH

Maandag 20 februari

18.45 uur testbeeld  
19.00 uur film 1 LAAT DE MEISJES MAAR BARSTEN  
film 2 SILVER BEARS comedy - thriller  
film 3 EVIL DEAD horror - griezel

Dinsdag 21 februari

18.45 uur testbeeld  
19.00 uur film 1 DE DUIVEL HALE JE piratenfilm  
film 2 THE KLANS MAN ku klux klanfilm  
film 3 HO misdaadfilm

Woensdag 22 februari

18.45 uur testbeeld  
19.00 uur film 1 WINNETOU deel 5  
film 2 HET OFFER karate film  
film 3 THIS IS AMERICA soort doc.  
film 4 SEXFILM ? ?

Donderdag 23 februari

18.45 uur testbeeld  
19.00 uur film 1 DE DODENDE STRAAL  
film 2 BOSS NIGGER western  
film 3 BLOOD VOYAGE griezel film

Vrijdag 24 februari

18.45 uur testbeeld  
19.00 uur film 1 POP-PULAIR met Mike Oldfield  
film 2 MAGNUM FORCE Clint Eastwood  
film 3 VRIJDAG DE DERTIENDE deel 3  
film 4 SEXFILM ? ?

Zaterdag 25 februari

18.45 uur testbeeld  
19.00 uur film 1 DE KINDERBIOS plusminus 60 min.  
film 2 DOCTEUR JUSTICE  
film 3 ALBINO aktiefilm  
film 4 PSYCHO deel 2  
film 5 SEXFILM ? ?

Weekprogramma POPULAIR TV

Koop ook ons programma iedere week, U steunt ons daarmee, voor slechts f 1,50 per week, meer dan 20 films op uw scherm. Hartelijk dank en weer veel kijkplezier.

POPULAIR TELEVISIE  
KANAAL 24 UHF  
MEDEMBLIK

p.s. alle programma's onder voorbehoud.

Elke dag vinden de uitzendingen vanuit een ander huis plaats. Voorts is er een groep van 30 man, die voor de bewaking zorgt. Om 19.45u. komt Populair in de lucht met het testbeeld: een foto van kasteel Radboud. En dan treedt de bewakingsdienst ook in actie. Men rijdt met auto's door het plaatsje en de omgeving om te kijken, of er misschien gepeild wordt. De auto's, waarin de RCD-ers rijden, zouden bij de Populairmensen bekend zijn. Zodra er iemand te dicht bij de zendlokatie komt, gaat het station uit de lucht.

"En dat is de spanning, de sensatie. Het is een prestigezaak geworden om uit de handen van RCD en politie te blijven. We zijn alle drie werkloos en zijn er zo'n beetje voor de grap mee begonnen. Maar juist door die hetzes en door de blunders die daarbij gemaakt worden, gaat deze prestigekwestie steeds meer tellen. We werken hard om de zaak in de lucht te houden, soms wel dertien à veertien uur per dag. Overdag maken we de programma's: de advertentiespots moeten tussen de films gemonteerd worden, om het kwartier één. Per week hebben we zo'n 20 films.

We zenden momenteel tot Hoorn, Schagen e.o. We hopen gauw een nieuwe zender te krijgen en dan bestrijken we heel Noord-Holland".

"Winst maken we niet; we draaien quitte". Neveninkomsten heeft Populair TV uit de verkoop van weekprogramma's bij benzinstations en snackbars.

Wie wil kijken naar Populair TV, kan dat doen via kanaal 24 UHF en wie wil schrijven: kan dat doen naar het correspondentie-adres:

BOTTELIERSTRAAT 40, 1671 JW MEDEMBLIK.



# UIT DE WAARD - PETER VAN DIJK

Sjonge, jonge, het valt niet mee om elke maand weer iets zinnigs op papier te krijgen, maar gelukkig na het 10e (klad) velletje is het me dan toch weer gelukt:

## VRIJE TV IN N-HOLLAND

ONDANKS DE RCD-RAZZIA IN DECEMBER, 2 zware stormen in januari en een mond-en klauweerepidemie in februari zijn 4 TV-stations weer (bijna) dagelijks te bekijken met zowel goede beeld/geluidskwaliteit als wel programmakwaliteit. SATELLIET TV uit Hoorn was met enkele testuitzendingen op kan.30 UHF goed te ontvangen.

ATLANTIC TV is nagenoeg gereed voor de uitzendingen op kan.66, tot die tijd kan men het station op kanaal 33 UHF volgen. ALPHA TV is een nieuwkomer op kan.33 UHF; de definitieve uitzendingen startten medio maart.

ORION TV draait weer volgens het programmaboekje op kan.42.

MANHATTAN TV is eveneens een nieuwkomer op kan.42. Waaronder dit station echter zonodig tijdens de uitzending van Orion moest testen is me nog altijd een raadsel. Immers, er is toch nog ruimte genoeg op de UHF???!!!!

prijs f 1,75

ORION ATLANTIC



SATELITE TRIAX

## TV TOP TIEN 3/1984

10	MANHATTAN TV
9	WEEKEND TV
8	SATELLIET TV
7	DIXIE CANA TV
6	TRIX TV
5	TRIAx TV
4	AOS TV
3	NOVA TV
2	ATLANTIC TV
1	NOVA TV

## NIEUWE KANALEN

SATELLIET TV	30 - UHF
TRIAx TV	30 + UHF
DIXIE CANA TV	32 UHF
ALPHA TV	33 UHF
ATLANTIC TV	34 UHF
MANHATTAN TV	42 - UHF
ORION TV	42 + UHF
NOVA TV	50 UHF
AOS TV	57 UHF
WEEKEND TV	63 UHF
ATLANTIC TV	66 UHF

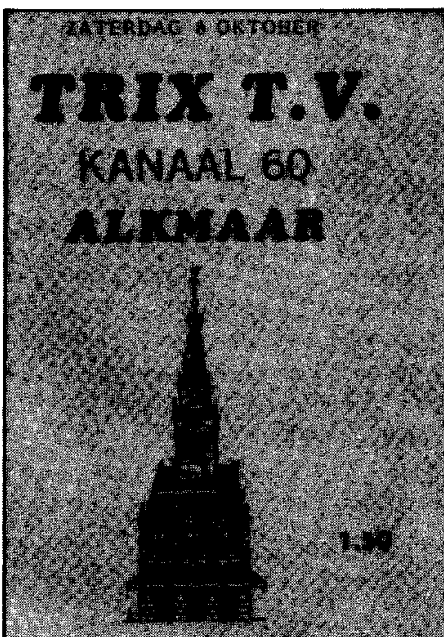

## VRIJE RADIO

### MIDDENGOLF

Eindelijk heb ik je dan ontvangen, NEPTUNUS uit Medemblik..... en ik moet toegeven, dat je een verrekt hard signaaltje de lucht in slingert, zonder hinderlijk gepiep en gebrom.

Over de muziekkeuze zullen we het wel nooit eens worden, maar de presentatie was boeiend te noemen (SINPO d.d. 30-1-1984; 55455).

Ook KRAANDRIJVER Radio was na een "technische" storing weer terug van weg geweest met een redelijk sterk signaal (SINPO 5-2-1984; 54455).

Op 192 meter MG heb ik op dinsdag 7 februari jl. een testuitzending gehoord. Een callname werd hierbij niet genoemd, maar de meter sloeg het verst uit richting Z.W. (???)

### Reakties:

**Tel. 02207-16376**

## FM

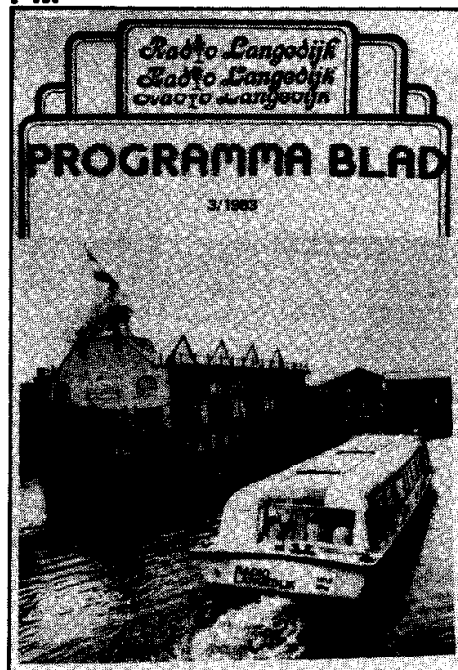

Radio Langedijk, opgericht door een stel etherfanaten, begon als "ukkie" zo'n jaar geleden en is nu uitgegroeid tot één van de meestbeluisterde familiestations in de kop van Noord-Holland.

Elke avond (in de toekomst 24 uur per dag ??) en in het weekeinde de klok rond worden non-stop, verzoek, telefoonspelletjes in een nooit vervelende afwisseling ten gehore gebracht.

Ook de DJ's zijn voor een niet Westfries goed verstaanbaar en liggen vlot in het gehoor.....

In het volgende FRM hoop ik wat nader op dit station in te gaan.....

### PIRATENLATIJN

Radio MIRANDA zou voor de 20e keer gepakt zijn, dus dat wordt gebak.... de volgende keer.

Rob Olthof heeft ivm het uitblijven van nieuwe zendschepen een andere bron van inkomsten: hij vist op Noorse garnalen tijdens de trips naar de Ross Revenge.....

De officier van justitie te Alkmaar schijnt onderhand genoeg zenderonderdelen verzameld te hebben voor een eigen TV-station.....

Peter van Dijk heeft de plannen gereed voor een eigen fanclub. Hoofdsponsor wordt een zonnebrillenfabrikant....

Atlantis uit Amsterdam schijnt tegenwoordig vanaf het IJsselmeer te zenden; men wil vast wat wennen.....

P.S. Het aantal positieve reakties heeft vorige maand mijn stoutste verwachtingen overtroffen: ruim 40 mensen die reageerden vanuit Limburg tot Drenthe en van Brabant tot het uiterste puntje van N-Holland. Bedankt allemaal en blijf bellen!!!!!!!

FM ZENDERS IN KAST: RE 13 10 Watt f 350,--  
RE 14 50 Watt f 500,--  
FM EINDTRAP MODULEN: RE 15 10 Watt f 150,--  
RE 16 50 Watt f 175,--

Wij leveren zenders tot 20 kW. Verzendingen alleen onder rembours.

REGIONAAL ELEKTRONIKS  
Tel. 070-887354

—SOUND PRODUCTIONS ROTTERDAM—  
Muziekaanbod o.a. gouwe ouwe, evergreens, hollands, disco, remix, enz.  
O.a. C90 fl.18, BASF band fl.45.  
Prijzen incl. band/cassette; zie ook advert. elders in dit blad.  
VRAAG UITGEBREIDE FOLDER AAN.

# VRIJE RADIO LEEFT .....IN AMSTERDAM .....

## RADIO STAR 101.5 MHz.

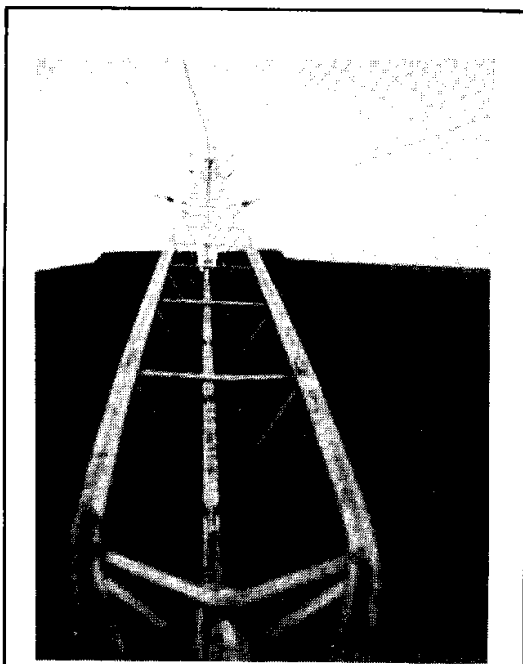

Zendmast, 45 meter hoog

Zondag 12 februari: volle band in Amsterdam en keus genoeg voor de luisteraars. Onze tuner staat afgestemd op 101.5 MHz. - een frequentie, waar we normaal nooit op afstemmen-. De aanleiding voor het feit, dat we dit deze zondag wél doen, is een reportage van Rob Olthof over Radio Star, die eigenlijk vorige maand al in het FRM had moeten verschijnen, wat toen niet lukte. Van één van de Star medewerkers, die hierover een beetje verontrust opbelde, hoorde ik dat dit station is voortgekomen uit een oude bekende van ons: Radio Dynex, dat intussen alweer enkele jaren in Almere gevestigd is en daar uitgegroeid is tot een groot station. Misschien aardig om daar nog eens op terug te komen.

Maar eerst laten we Rob Olthof aan het woord:

Sedert enige maanden is er in Amsterdam en omgeving een station te horen op de 101.5 MHz. FM -in stereo- dat luistert naar de naam Radio Star.

Radio Star is twee jaar geleden begonnen met een vermogen van 3 Watt, waarvoor destijds twee mensen verantwoordelijk waren.

Thans werkt men met een flink vermogen van 's morgens 09.00 uur tot 's avonds 23.00 uur met 25 discjockeys, in de weekenden nonstop. Men draait "Voor elk wat wils", dus van Zangeres Zonder Naam tot Herbie Hancock. Ook is opvallend, dat alles "live" de ether in gaat.

De medewerkers variëren in leeftijd van 18 tot 39 jaar. Radio Star wordt ontvangen tot in Den Helder, in het Oosten tot Dwingeloo en in het Zuiden kwamen er verzoekjes vanuit Tilburg.

Wat mij het meest is opgevallen bij het bezoek aan Star was de hartelijke, ongedwongen sfeer, die er heerste. Men is wars van egotripperij, hetgeen niet van ieder station gezegd kan worden. Als specialiteit heeft men verschillende items op diverse dagen:

Maandagavond: Soft Soul Moonlight.

Dinsdagavond: informatief.

Woensdagavond: De Schippersshow voor binnenvaartschippers met spelletjes.

Vrijdag van 14.00 tot 16.00 uur Goud van Oud

Zaterdag: Raden Maar van 09.00 tot 12.00 uur. Om de veertien dagen presenteert men van 12.00 tot 15.00 uur een programma met "Jordaanmuziek" en 's avonds van 21.00 tot 23.00 uur (ook om de veertien dagen) disco.

Bij het binnenkomen in de studio merk je meteen de gezelligheid op die er bij Star heerst. De studio is ingebouwd in een huiskamer, , welke met de nodige hindernissen betreden moet worden, want nadat je aangebeld hebt moet de "cipier" de zwaar beveiligde deur voor je openmaken.

Men heeft op dit moment twaalf adverteerders, die net voldoende inbrengen om het station draaiende te houden. Met andere woorden: er blijft niets over.

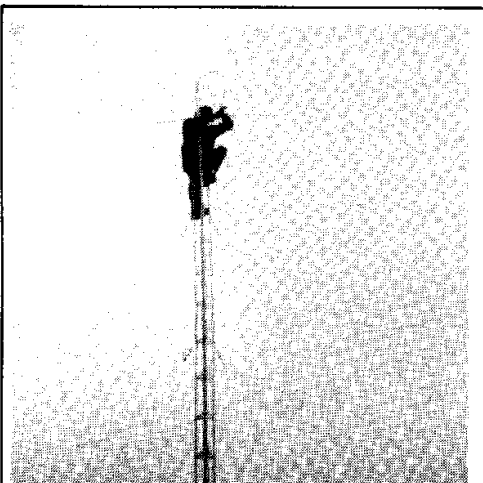

De laatste hand wordt gelegd aan de mast



Studio/huiskamer





Men gebruikt Engelse jinglemachines van East Anglia Productions.

Toen ik er laatst was, maakten "De Jantjes" net hun opwachting. Van de gelegenheid werd meteen gebruik gemaakt, zodat de luisteraars in Amsterdam een kwartier later een live-interview met deze rasartiesten konden horen.

Radio Star is in zijn genre uniek in Amsterdam. Na het programmamaken maakt elke DJ de studio schoon, ruimt de kamer op, kortom zorgt ervoor, dat zijn opvolger in een "cleane" studio komt. Ook dit is bij andere stations wel eens anders.

Tot slot nog voor de technuten onder u: de zendmast staat 45 meter hoog, gerekend vanaf de grond en 20 meter, gerekend vanaf het dak.

**Rob Olthof**

### 'Star' uit de lucht

**AMSTERDAM** - De politie heeft gisteravond in samenwerking met de opsporingsdienst van de PTT de illegale radiozender 'Star' uit de lucht genomen. De zender van de piraat stond opgesteld in een woning aan de Curaçaostraat; de apparatuur is in beslag genomen. De uitzendingen werden verzorgd door de 15-jarige M. van der K.: de jongen is niet aangehouden. Het was de derde keer dat de apparatuur van 'Star' in beslag werd genomen.

Ook Star ontkomt er niet aan.....  
Dit was alweer wat maandjes geleden.

### RADIO MAGNEET 100.5 MHz.

Iedere keer, als ik het FRM opensla, lees ik meestal weer over grote radiostations, die in het zonnetje gezet worden.

Nu ben ik een fervent luisteraar van illegale radiostations en zo luister ik iedere zaterdag en zondag naar Radio Magneet op de 100.5 MHz. Dit is weliswaar geen groot station, maar het brengt wél goede muziek en gevarieerd. En dat vind je bij een groot station niet.

Laatst -op 24 december 's nachts- zond men bijvoorbeeld een opera uit. Nu houd ik zelf niet van opera, maar mijn vader wel.

Dit station brengt muziek voor iedereen en denkt niet alleen aan zichzelf. Waarom wordt een station als Radio Magneet dus nooit in het licht gezet?

Op dezelfde frequentie zit nog een ander station: Radio V.R.S., dat ik ook wel eens beluister. Dit station brengt uitsluitend nederlandse muziek.

Er wordt wel beweerd, dat radiostations niet met elkaar kunnen opschieten, maar bij deze twee stations is dat niet het geval. Zo zie je maar weer: een klein station kan ook goede muziek brengen.

Sommige programma's van Radio Magneet zijn stukken beter dan die van grote stations. Ze worden verzorgd door 8 man: Richard de Vries, Rob van Laar, Ronald de Rooter, Willem v/d Weide, Jaap van Dam, Jantje Vos, Karel de Bom en Kees van Dalen. Ik heb de programmering bij ze aangevraagd:

#### ZATERDAG:

08.00-10.00u.	RICHARD DE VRIES
10.00-12.00u.	ROB VAN LAAR
12.00-14.00u.	RONALD DE RUITER
14.00-16.00u.	JAAP VAN DAM
16.00-18.00u.	WILLEM V/D WEIDE
18.00-19.00u.	KAREL DE BOM
19.00-21.00u.	JANTJE VOS
21.00-23.00u.	JAAP VAN DAM
23.00-24.00u.	ROB VAN LAAR
24.00-02.00u.	DIV. DJ'S

GOEDEN MORGEN  
NONSTOP MUZIEK  
POP VAN A TOT Z  
AFTERNOON SHOW  
120 MIN POP SHOW  
ROCK GOLF  
VOSSEPLAAG  
EVENING SHOW  
NONSTOP MUZIEK  
WEEKEND DIENST

#### ZONDAG

08.00-10.00u.	ROB VAN LAAR
10.00-11.00u.	WILLEM V/D WEIDE
11.00-12.00u.	KAREL DE BOM/KEES VAN DALEN
12.00-14.00u.	RONALD DE RUITER
14.00-16.00u.	JANTJE VOS
16.00-18.00u.	RICHARD DE VRIES

NONSTOP MUZIEK  
60 MIN POP SHOW  
KINDER SHOW  
POP VAN A TOT Z  
VOSSEPLAAG  
VRAGEN STAAT VRIJ

Radio Magneet, ik hoop dat dit erin komt en dat jullie dit lezen. Ga zo door. ....

AMSTERDAMSE MAGNEET LUISTERAAR.

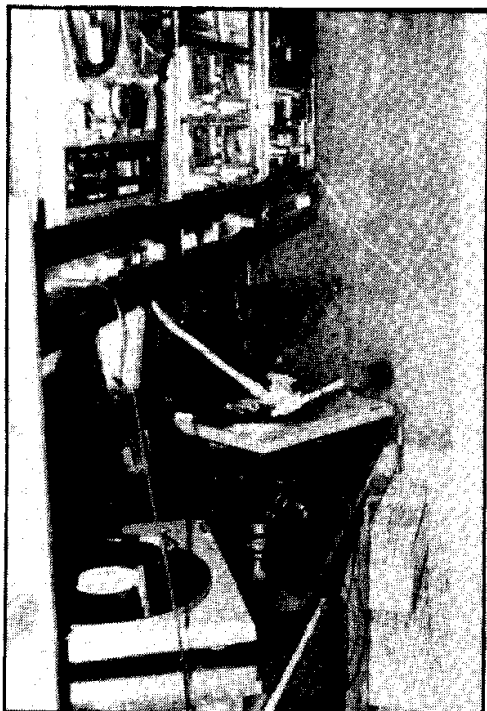

## STARLIGHT RADIO

Aanleiding tot deze inzending was het 3-jarig bestaan van Starlight Radio op 24-12-1983. Dit werd gevierd tijdens de kerstmarathon.

### LEVE DE MAN VAN DE RCD .....

Het begon allemaal 3 jaar geleden toen mijn collega DJ Rob v.d. Meer op het idee kwam een zendertje te kopen, dat hij had zien liggen in een winkel. Rob, die al enige tijd bezig was met het maken van cassettebandjes die hij dan verkocht, kon op die manier een leuke studio bij elkaar sparen.

Het begin was er toen Rob de 5 Watt stentor inschakelde op de 102.5 MHz. onder de naam BLACK SHADOW. Die eerste klanken werden op 18 november 1979 de lucht in geslingerd.

Toen Rob een aantal telefoontjes pleegde om achter het bereik van de zender te komen, bleek dat deze niet verder reikte dan 5 km. Het signaal was slecht en bovendien kon de TV-kijker op Nederland 1 meegenieten, welke pret ook niet lang duurde, want op 29 november deed de R.C.D. al de eerste inval en alles verdween naar de overheid.

Rob was in enkele minuten losgemaakt van de spullen waarvoor hij zo lang gespaard had.

Het bleef stil tot februari 1980, toen Rob mij opbelde met de vraag of ik zin had een nieuw station op te bouwen. Ik voelde daar wel wat voor en begon programma's in elkaar te zetten, waarvan ik de stijl afkeek van Radio Centraal.

De eerste uitzendingen vonden nogal onregelmatig plaats tot aan de kerst, toen Rob besloot een marathon te houden, die 100 uur moest gaan duren. Deze marathon werd een groot succes en we besloten meteen om elke zondag te gaan uitzenden. Er werd een nieuwe frequentie gekozen, namelijk 101.8 MHz. en we gingen de lucht in met een vermogen van 35 Watt. Een kort antennetje op het dak voltooide het geheel; de hoogte bedroeg zo'n 1 1/2 meter.

Het ging een tijdje goed en Rob wilde beginnen met reclame om de kosten te dekken, aangezien die nogal opgelopen waren. Ik voelde hier niets voor, maar hij zette door.

Na enkele maanden gedraaid te hebben werd er een nieuwe eindtrap gekocht van 55 Watt. Dit werd wederom beloond met een inval van de R.C.D. op 12 juni 1980.

Rob gaf de moed op en wilde niet meer de lucht in gaan. Maar zijn vader en zijn broer gingen een nieuwe zender voor hem kopen en dat gaf weer nieuwe moed. Tevens kwamen er nieuwe mensen, zoals zijn broer zelf, zijn schoonzus en volgens zeggen een hele goede kennis.

Alles verliep weer gladjes en ik besloot zelf weg te gaan bij het station, want ik had inmiddels verkering gekregen en ik was verhuisd naar Delft.

Tot december 1981 ging het allemaal goed met het station, tot een nieuwe inval stilte op de band bracht.

Op 12 januari waren ze weer te beluisteren en nu nog wel in stereo. Men was ook begonnen met het draaien van verzoekplaatjes en live de groeten doen. Ik belde voor de gein op, omdat ik niets te doen had en tot mijn verbazing kreeg ik Rob zelf aan de lijn, die mij gelijk uitnodigde voor een bezoekje aan een geheel nieuwe studio.

Zo zei hij het tenminste. Maar hij had zeker niet overdreven, want bij de studio aangekomen, wist ik niet, wat ik zag. Er stond maar liefst een mast van 25 meter op het dak (van de grond af 40 meter) en binnen aangekomen stond ik weer voor een verrassing, want er was een studio ingericht, die me deed denken aan Hilversum.

Rob legde alles uit en ik kwam tot de ontdekking, dat dit "slechts" de opnamestudio was; de zendstudio bleek op de 4e etage te zijn en daar stonden alleen twee bandrecorders.

Men scheen nu uit te zenden met een vermogen van 90 Watt en nog wel in stereo.

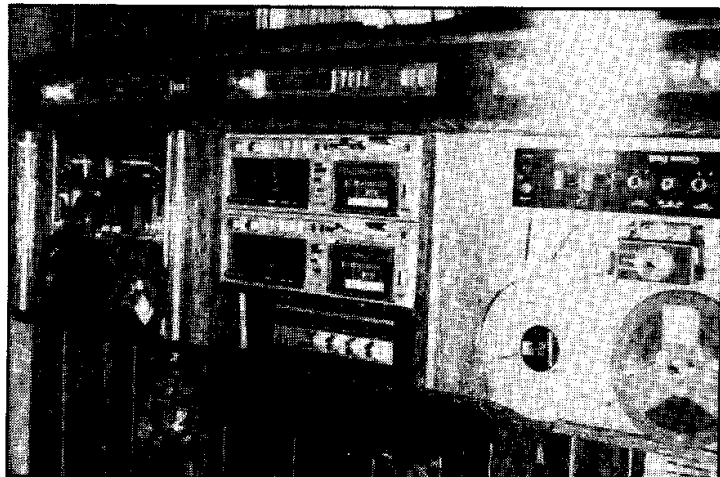



Na voor de lol een programma gemaakt te hebben, keerde ik naar huis terug.

Weer ging het een tijdlang goed, toen Rob mij opbelde en vroeg of ik mee wilde helpen met verhuizen, omdat de huizen moesten worden afgebroken.

Ik stemde hiermee in en plaatste een nieuwe zender in het nieuwe huis en wel met een vermogen van 145 Watt van het merk D.B.Elektronic. Deze zender was geïmporteerd door mensen uit Ede op de Veluwe, vertelde Rob mij.

Men draait nu nog steeds elk weekend van zaterdagmorgen tot zondagavond en al luister ik nog maar af en toe eens een keer, steeds komt het signaal even goed en duidelijk binnen in stereo.

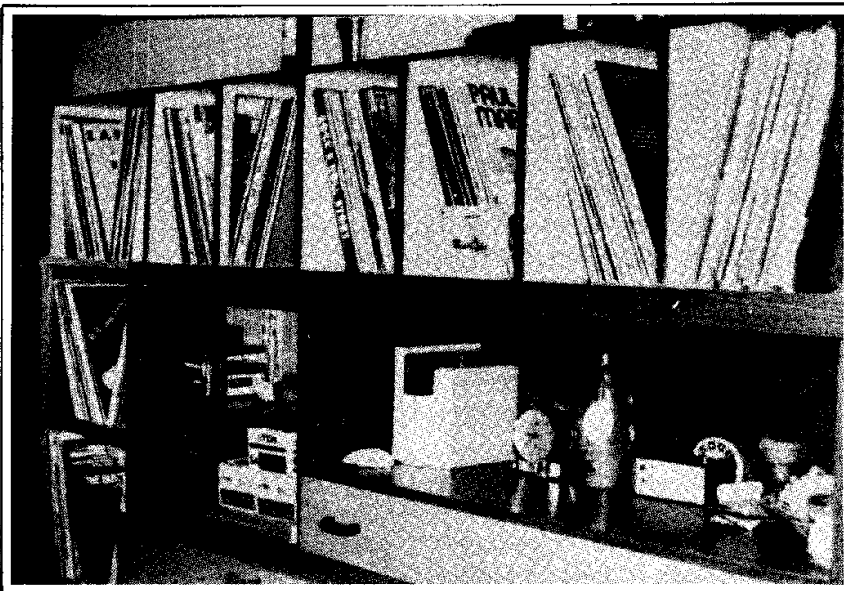

Tot slot wil ik dit nog zeggen: STARLIGHT RADIO - DEN HAAG mag volgens mij tot één van de beste weekendradio's gerekend worden. De programma's zijn goed en gezellig. Lang zal dit "weekendradiogebeuren" niet meer duren, want volgens het laatste bericht dat ik heb ontvangen, willen ze medio dit jaar 7 dagen per week gaan uitzenden. Tegenwoordig zijn ze nog ieder weekend live te horen. Op de foto's zie je één van de live-studio's. Voor alles wat u verder weten wilt, kunt u gedurende 24 uur per dag bellen.

### PROGRAMMERING:

#### ZATERDAG:

08.00-12.00u. GOEDE MORGEN DEN HAAG  
12.00-13.00u. NON STOP  
13.00-17.00u. DE HAAGSE FLITSENDE 50 (Kompleet !!!)  
17.00-19.00u. NON STOP  
19.00-22.00u. AVONDSPITS  
22.00-23.00u. KLASSIEK  
23.00-08.00u. NON STOP

#### ZONDAG:

08.00-11.00u. ONTWAKEN MET ROB VAN DE MEER  
11.00-12.00u. HOLLANDS GLORIE  
12.00-13.00u. DE TOP 20  
13.00-15.00u. U VRAAGT EN WIJ DRAAIEN  
15.00-16.00u. BORREL UUR  
16.00-17.00u. GOUD VAN OUD  
17.00-18.00u. EET SMAKELIJK

DJ's: Rob v.d. Meer, Erik de Groot, Henk Lagarde, Rob de Rijke, Hans van Dijk en Monica King.

### TECHNISCHE GEGEVENS

2 Technics draaitafels  
2 Cassettedecks Fisher  
1 mengpaneel Phonic 1020  
1 Echo recorder Phonic  
2 Bandrecorders HX210d Akai  
4 Mikrofoons Hosiden  
1 Equalizer Phonic

ca. 11.000 singles  
ca. 1.500 LP's  
ca. 3.000 12" singles (meest import)

### KORRESPONDENTIE-ADRES:

**STARLIGHT RADIO**

**POSTBUS 14510**

**2501 GM DEN HAAG**

**TEL.: 070-468758**

Zender D.B.Elektronic. Vermogen 145 Watt continu en 200 Watt max.  
Antenne merk Televes. Hoogte 30 meter v/a de grond.

OCHTEND-  
HUMEUR



RADIO CENTRAAL

Nog steeds op 95.6:



IN 'N FILE ? RADIO CENTRAAL !

Ook wij vragen ons af, waar de  
beloofde reportage blijft.

PAS GEPERST ??

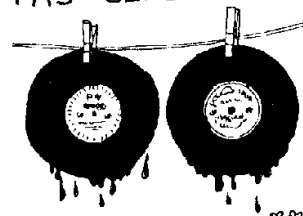

RADIO CENTRAAL

# ....IN ROTTERDAM.... IETS MINDER SINDS ATLANTIS

## WEG IS.....

### En wat zijn ze blij met Radio Rijnmond

Mijn favoriete station was Radio Atlantis Rotterdam en zoals men weet is dat radiostation helaas overleden. Toch wil ik nog wel het één en ander kwijt over Atlantis, want in juni vorig jaar ging het ineens slecht met hen. Af en toe maak je eens een aantekening over wat er zoal gebeurde, maar dat werd op zeker moment zoveel, dat ik die aantekeningen ben gaan uitwerken in een soort "Atlantisdagboek". Heb dan ook maar een willekeurige bladzijde hieruit meege-stuurd, waardoor je een beetje een idee krijgt over de wijze waarop de Atlantis jongens hebben geknakt om toch maar weer iedere dag het VERTROUWDE Atlantisgeluid aan ons luisteraars te laten horen.

Sommige momenten waren om moede-loos van te worden, want waarom???? Voor ons luisteraars was het voor onze streek HET station waar muziek in zat en vele mensen met mij betreuren het heen-gaan van Radio Atlantis.

Moest dit nu allemaal vanwege dat duffe Radio Rijnmond???? Ja, dat is officieel het feit, want de officier van justitie had duidelijk in de krant laten weten, dat Radio Rijnmond géén concurrentie naast zich kon hebben, anders bedreigde dat het voortbestaan van deze zender.

Radio Atlantis werd dus de nek omgedraaid, want een gevecht tegen de over-heid op dit terrein is moeilijk te winnen en een ieder, die de krant het afgelopen half jaar heeft gelezen, weet wel zo'n beetje wat er gepasseerd is.

Ook FRM heeft steeds aandacht besteed aan het "kind" ATLANTIS, want op een gegeven moment ga je het vergelijken met een peuter, die leert lopen. Vallen en opstaan, steeds maar weer opnieuw proberen en tenslotte zo hard terecht-omen, dat het overlijdt.

De dagen zijn gewoon niet meer te tellen dat Atlantis de 24 uur zendtijd niet haalde; dat was soms echt niet leuk, maar als trouwe fan blijf je steeds maar weer proberen of er geluid is op de frequentie, want wie weet "vandaag niet, morgen weer wel", zo ging dat op een gegeven moment iedere dag door.

Eén ding staat voor mij vast: de mensen van Radio Atlantis hebben hier in ROT-TERDAM laten horen, wat GOED radio-maken is. Iets dat géén 3 miljoen kost in een tijd van bezuinigingen en waar we ook niet apart voor hoeven te gaan beta-len als de nieuwe wet erdoor komt met "OPCENTEN" zoals men dat noemt.

Radio Atlantis was een prettig station en het kostte ons niets en dat kunnen we van Radio Rijnmond niet zeggen. Boven-dien is dat geen radiomaken, want een popzender als Hilversum 3 overnemen en dan 3 uurtjes zelf invullen is geen kunst.

24Uur per dag zélf programma's maken, daar neem ik mijn pet voor af. Bovendien zijn daar ook géén 30 man personeel voor nodig, zoals dat nu wel het geval is bij Radio Rijnmond en dan ga je vlot door je 3 miljoen heen.

Er valt dus naar mijn gevoel nog wel wat aan dat omroepbestel te sleutelen, want wat dat betreft lopen wij hier in Neder-land nogal wat achter. We lopen alleen maar voorop als het om DRUGS gaat, men wil ze zelfs gratis gaan verstrekken en aan wie???????? Vriendjes???????? Het geld van Rijnmond is in de Maas ge-gooid en in de TOP zitten voornamelijk mensen van de VARA in Hilversum. De grootste fout, die men gemaakt heeft is om NIET met de ROTTERDAMSE PIRA-TEN te willen samenwerken..

In Hilversum is men niet zaligmakend als het erop aankomt radio te maken; ook in Rotterdam kan men er wat van en men had hier de mensen een kans moeten ge-ven, waardoor er misschien minder kwaad bloed was gezet. In Kerkdriel is sinds 1 januari jl. ook een piraat gestopt, die men de kans heeft ge-gewezen om mee te gaan werken aan een regionale zender, die wordt opgezet. Kijk, zo had men het in Rotterdam ook kunnen doen, maar ja, als men niet wil, dan houdt alles op.

Voorlopig is het hier dus "balen" zonder Radio Atlantis, want er mogen dan wel andere zenders zijn, je eigen vertrouwen de geluid ben je kwijt.....

Het is geenszins de bedoeling van dit verhaal om te stoken of stemming te ma-ken, maar het geeft weer hoe vele fans van Radio Atlantis zich voelen en het er-varen hebben.

Tot slot wil ik namens alle fans van Radio Atlantis de makers van enorm fijne en goede radioprogramma's nog zeggen: "JONGENS, BEDANKT. HET WAS DE MOEITE MEER DAN WAARD. WIJ HEBBEN GENOTEN EN JULLIE HEBBEN HET VOORTREFFELIJK GEDAAN".



LOES. FANCLUB RADIO ATLANTIS,  
p/a POSTBUS 1343,  
3000 BH ROTTERDAM.

Namens jullie FANS,

#### OVERZICHT

#### INBESLAGNAMES

#### VANAF

#### 18 JULI 1983

- 18.07 10.30u. ER UIT
- 18.07 19.30u. ZE ZIJN ER WEER
- 19.07 20.00u. ER UIT
- 20.07 22.30u. ZE ZIJN ER WEER
- 21.07 AANGEPAST ATLANTIS PROGRAMMA
- 22.07 17.00u. ER UIT
- 22.07 22.25u. ZE ZIJN ER WEER
- 23.07 AANGEPAST ATLANTIS PROGRAMMA
- 24.07 IDEM
- 25.07 08.15u. ER UIT
- 26.07 15.35u. ZE ZIJN ER WEER. PAUL ZET HET HOE EN WAAROM UITEEN.
- 27.07 15.00u. ER UIT
- 27.07 22.00u. ZE ZIJN ER WEER
- 28.07 AANGEPAST ATLANTIS-PROGRAMMA
- 29.07 07.15u. HEERLIJK WAKKER WORDEN MET ATLANTIS. HEB PAUL MET CHARLES HOREN PRATEN OVER ALLERLEI DINGEN, DIE BIJ ATLANTIS DE REVUE PASSEERDEN. TOT MIJN SPIJT WAS IK TE LUI OM ER UIT TE GAAN EN HET OP TE NEMEN. HET WAS TOEN VAKANTIE EN IK DACHT "DAT KOMT STRAKS WEL". FOUT !!!!!
- 29.07 15.30u. ER UIT
- 30.07 NOG STEEDS GEEN AT-LANTIS
- 31.07 IDEM
- 01.08 10.00u. ZE ZIJN ER WEER
- 02.08 AANGEPAST PROGRAMMA
- 03.08 IDEM
- 04.08 IDEM
- 05.08 IDEM (HELIKOPTERS ROND ETENSTIJD)
- 06.08 IDEM
- 07.08 11.00u. WEER FRANS NIENHUIS!
- 07.08 12.00u. DE ROBERT TIELMAN SHOW (Oude program-ma's, maar wel leuk)



# .....IN LIMBURG EN UTRECHT GAAT HET ER WAT RUSTIGER AAN TOE.....

## RADIO ROSITA.....ILLEGALE SOUND OP FM.

Radio Rosita -toen nog Radio Centraal- is opgericht met kerstmis 1980. Nou ja, opgericht. .... Uncle Scooby zat te experimenteren met een microfoonversterker, toen hij opeens op de radio een storend gekraak hoorde en vanaf dat moment moest en zou die zender (microfoonversterker) verder komen.

De vraag was natuurlijk: hoever kwam-ie? Nou, dat ging de fiets op met radio en al. Wat bleek? De reikwijdte van de microfoonversterker was 200 meter, net niet genoeg om op de C.A.I. door te komen. In die tijd bestond de antenne ook nog uit een meter koperdraad.

Ze hebben net zolang geëxperimenteerd totdat ze doorkwaam op de C.A.I. ....

Daarna vonden ze deze zender te klein.

### 1 1/2 WATT

Men ging op zoek naar een wat zwaardere zender en vond er een. Deze blies er 1,5 Watt uit en bromde ook als de beste (mede dankzij de voeding), dus je kunt het gevolg wel voor je zien. Als antenne hadden ze nog altijd die beruchte meter koperdraad.

Ook met deze zender kwamen ze niet veel verder dan de C.A.I. Maar vanaf het begin probeerden ze al -zo goed en zo kwaad als het ging- programma's via de zender te draaien. Deze hele tijd waren ze met zijn tweeën, te weten: Musky en Uncle Scooby.

Hierna kwam er iemand uit een naburig dorp bij. Deze ging uitzenden met dezelfde zender, vanaf dezelfde lokatie, maar onder een andere naam: PARAMARIBO.

### 5 WATT

In mei 1981 hebben ze een stentor gekocht, die er 5 hele Wattjes uitblies. Ze werden toen al een stuk professioneler.

Radio Rosita had toen als voedingsbron een heuse voeding en als antenne een dipooltje van een TV-antenne. Een tijdje later kochten ze een 4-elemente FM-antenne, waarmee ze veel hebben

moeten experimenteren om een goede S.W.R. te krijgen. Toch ging steeds weer de eindtransistor in rook op. Dat kostte telkens een tientje en dat maakte de kas van Radio Rosita erg dun. Hun programma's waren toen al stukken professioneler, maar toch bleven ze (zend-) amateurs.

De uitzendtijden waren toen:

- Zaterdags van 10.00 tot 13.00 uur op de 101.3 MHz. met de antenne richting Noord en een bereik van ca. 5 km.

- Zondags van 8.00 tot 9.30 uur ook op 101.3 MHz., maar nu met de antenne op Zuid. Ontvangst goed in o.a. Venray.

Het Rosita team bestond inmiddels uit: Uncle Scooby, Piggy, Ronalisa, Illegale Joep en Musky.

### MET 5 ERUIT, MET 10 ER WEER IN

Eén keer moest het ervan komen: het voorlopige einde van Radio Rosita kwam op 14 december 1981 om 21.15 uur.

RADIO ROSITA WAS VAN ONS HEENGEGAAN. ....  
MAAR NIET VOOR LANG. ....

Ze kwamen terug met een 5 Watt stentor met daarachter de BLY 87; alles bij elkaar nog goed voor 10 Wattjes.

Radio Rosita draait nu niet meer regelmatig en bijna altijd met vooraf opgenomen programma's, maar als ze draaien, dan springt de radio bijna uit elkaar van de uitstekende modulatie en natuurlijk de schitterende zender.

Jongens, ga zo door. Zoals jullie bestaan er maar weinig. Ook Uncle Scooby, bedankt voor het interview.

HENKIE POLS/I.R.  
WELL Lb.

P.S. RADIO ROSITA HEEFT GEEN STICKERS.

**Radio Rosita**  
**p/a Kasteellaan 8a**  
**5855 AE WELL Lb.**

## ZENDERS IN ZEIST

Ik lees het FRM al een poosje en heb daar nog nooit iets over zenders in Zeist in zien staan.

Ik wilde daar het mijne van weten en ging voor een poosje als luisterstation fungeren.

Nadat ik dit zo'n twee maanden had gedaan, bleek dat er maar één piratenzender in Zeist was.

Wel hoorde ik veel stations uit de omgeving, zoals uit Austerlitz.

Daar ben ik eens nader naar gaan luisteren en ik ontdekte, dat dit station er al een tijd was.

Hij zendt uit met een klein vermogen, maar groot genoeg om over het gehele plaatsje heen te komen.

De reacties van de luisteraars bleken goed tot zeer goed (er zijn er natuurlijk altijd, die een hekel aan de piraterij hebben).

## RADIO MONTE CARLO

Maar om terug te komen op die éne zender uit Zeist: deze is ook maar klein. Zendt met een vermogen van ca. 1 Watt en heeft een bereik van ongeveer 1 kilometer.

Niet veel dus, maar veel mensen uit de omgeving luisteren er wel eens naar.

Radio Monte Carlo noemt hij zich, kortweg R.M.C.

De reacties van de luisteraars waren van slecht tot goed.

Enkele nadelen waren: hij zendt onregelmatig en hij zat telkens op een andere frequentie.

Voordelen: hij zendt goeie muziek uit en valt in de smaak bij jong en oud.

Na veel moeite kwam ik erachter waar deze zender zat.

Ik heb toen meteen opgebeld voor een interviewtje en dat was goed.

Op mijn vragen kwamen de volgende antwoorden:

"Ik zit al zo'n 2 jaar in de lucht en ik zend onregelmatig uit, omdat ik nog op school zit. Ik ben 17 jaar en ben van plan om binnenkort van een 5 Watt zender gebruik te maken om de lucht in te gaan. Ook neem ik dan een vaste frequentie en vaste tijden om uit te zenden".

Na dit interviewtje was ik voorlopig tevreden, want dit betekent dat we binnenkort in Zeist een piraat hebben met een vast programma!

Zodra hij de lucht in gaat (hij zendt nu nog steeds uit in de weekenden met die 1 Watt zender) met die vijf Watt, zal ik het laten horen!

Mochten er mensen zijn, die hierop willen reageren, schrijf dan naar onderstaand adres:

TOM VAN SCHENDEL,  
BORKUMMERRIF 45,  
9931 BP DELFZIJL.

# .....EN ZELFS DE CHINEZEN DOEN MEE!.....

## 荷蘭香港電台試播

敬愛的僑胞們，

本台是荷蘭香港廣播電台，本台成立目的是希望通過空氣將世界新聞、荷蘭新聞、經濟、社會動態等娛樂節目廣播給各位聽眾，希望藉此而帶給各位僑胞娛樂。由於本電台剛成立，所以需要各位對我們的支持和鼓勵，更希望能提供寶貴意見。例如喜歡收聽甚麼節目，本台定會盡量為您安排，使節目更加豐富和充實。本電台將於今晚十時正開始廣播，最後多謝聽眾們對我們的支持及鼓勵，多謝！

### RADIO HONG-KONG NEDERLAND

"Goedenavond landgenoten, U luistert nu naar een testuitzending van Radio Hong-Kong Nederland. Het is onze bedoeling een volwaardig Chinees radio-programma te gaan brengen. Daarbij hebben wij op allerlei terreinen Uw hulp nodig. U moet met ideeën komen en ons steunen. Het is de bedoeling om een nieuwsdienst te starten evenals Chinees taalonderricht. In deze testuitzending geven wij een eenvoudig voorbeeld van de mogelijkheden. Dank U wel!!!!"

Zo begon de eerste uitzending van een nieuwe illegale zender in Nederland, die zich uitsluitend richt op de Chinese minderheid. De testuitzending vond plaats in de nacht van 1 op 2 februari om 21.00 uur met een uur lang een pauzemelodie annex stationcall. Om 22.00 uur begon de uitzending tot 00.00 uur, waarna het Chinese Nieuwjaar losbarstte. Na de gebruikelijke nieuwjaarsmuziek en wensen, ging het testprogramma door tot 02.00 uur.

De uitzending gebeurde in maar liefst zes grote steden in Nederland. Men hoopt dat deze zender kan bijdragen tot het doorbreken van het isolement van de Chinezen in ons land, maar dat hangt voornamelijk van deze groep zelf af. Ondanks hun aanvankelijke spontane bijval, stellen ze zich voorlopig nog afwachtend op tegenover het initiatief. Van de reacties hangt het o.m. af, of Radio Hong-Kong Nederland opnieuw in de ether komt met regelmatige uitzendingen.

Het initiatief komt van een oude bekende: Steph Willemsen uit Haarlem. Samen met twee andere Nederlanders verspreide hij de banden, die voor de testuitzending werden gebruikt, o.a. in Haarlem zelf en in Amsterdam.

Helemaal zonder problemen verliepen deze uitzendingen overigens niet: in twee steden ging het programma niet door, omdat men het zaakje technisch niet goed voorbereid had. In een andere lokale moest men de uitzending voortijdig afbreken omdat er een politiewagen

voorbij reed. Na middernacht liepen de bandopnames niet meer synchroon: in Haarlem begon de uitzending van het nieuwjaarsprogramma daarom enkele minuten later, maar dat mocht de pret niet drukken.

Steph Willemsen is nooit iemand geweest, die aan een radioprojekt begint, als er niks mee te verdienen valt. "Het is een soort gat in de markt, dat toevallig is ontstaan. Ik heb een paar Chinese kennissen, die mij verteld hebben, dat er een grote behoefte bestaat aan een dergelijk station".

Het is overigens niet de bedoeling, dat Radio Hong-Kong Nederland een commercieel station wordt. Willemsen hoopt dat de Chinezen er zelf geld voor over zullen hebben om het station draaiende te houden.

De Chinese muziek, die ten gehore wordt gebracht is afkomstig uit Hong Kong en het nieuws over Hong Kong en de Chinese Volksrepubliek zal in de toekomst worden overgenomen van Radio Hong-Kong te Hong-Kong en Radio Hong-Kong Commercial, dat daar eveneens gevestigd is. Buiten informatie over de Chinese cultuur en Chinees taalonderricht, blijkt de Chinese gemeenschap ook behoefte te hebben aan informatie over de Nederlandse taal en cultuur, bijvoorbeeld over ons onderwijs en ons belastingstelsel. Of dit te realiseren valt, staat nog te bezien, want er zijn maar weinig mensen onder de ca. 40.000 Chinezen in Nederland, die onze taal voldoende beheersen.

Verder is er nog een probleem: de Chinezen vinden het prachtig, dat er een station voor hen wordt opgericht, alleen het illegale aspect zit ze helemaal niet lekker. Het overtreden van de wet is iets, waar een Chinees grote moeite mee heeft.

Een Chinese kennis van Willemse bevestigt dit: "Wij zijn heel beschaafd. Een beleeft volk en boven dien gasten in dit land. Dat gaat niet samen met piraterij".

Waarom doet de NOS dan niets voor deze minderheid? Men brengt uitzendingen voor alle mogelijke minderheden, maar voor de wellicht oudste groep wordt er niets gedaan.

Volgens mevrouw Ai Chu Yeh Chiu van de Algemene Chinezen Vereniging is dat voor een groot deel de schuld van de Chinezen zelf. Ze treden te weinig naar buiten, hebben onderling wel sterke banden, maar naar de buitenwereld toe is er nauwelijks sprake van enige organisatie.

Als de NOS echter een dergelijk programma zou willen brengen, zou dat wel op een gunstig tijdstip moeten zijn, anders hebben de meeste Chinezen er nog niets aan. Die moeten tenslotte hard werken in de Chinese restaurants.

Volgens het persbericht dat aan diverse belangstellenden werd verstuurd voordat de uitzending plaatsvond, zijn voorlopige uitzendingen gepland in Amsterdam, Haarlem, Deventer, Zutphen, Apeldoorn, Utrecht, Den Haag, Rotterdam zijn in bespreking. Wijzigingen voorbehouden. Eventueel is er voor Chinezen een Chinees telefoonnummer ter beschikking.

Steph Willemsen werd in Nederland vooral bekend door zijn bemoeienissen met Radio Condor in het begin van de jaren '70. "Daar heb ik een ton belastingsschuld aan overgehouden", zo vertelt hij. "Bij Delmare werden al mijn spullen in beslag genomen en ook dit projekt heeft me tot nu toe alleen maar geld gekost". Dus toch niet zo erg ingesteld op geld verdienen?

"Ach, ik moet mijn brood verdienen, maar dat mag ook droog brood zijn".

Red. Nou, Steph, misschien valt het allemaal wel mee met de Chinezen en kan er in de toekomst af en toe nog eens een lekkere loempla van af of een bordje bami.

In ieder geval veel succes toegewenst met Radio Hong-Kong Nederland. (Inzending van S.M.C.)

# Abonnenties

Prijs: f 2,- per regel van 50 letters, spaties of leestekens. Getypte tekst of blokletters. Abonnenties moeten vóór de 10e v.d. maand binnen zijn.

**Betaling:** Vooruitbetaling op giro 3538279 t.n.v. Free Radio Magazine, Postbus 10252, 1001 EG Amsterdam of bijsluiting in postzegels van het verschuldigde bedrag naar: FRM, Postbus 10252, 1001 EG Amsterdam.

Abonnenties kunnen alléén geplaatst worden door PARTICULIEREN. Band-/cass. opnames, stickers, schema's etc. worden geaccepteerd. HANDELAREN kunnen onze advertentietarieven aanvragen.

## Aangeboden

KG-ZENDER 125 Watt (Philips). POSTBUS 141, 6700 AC WAGENINGEN. Tel. 08370-17923.

Compl. schema VHF TV-zender kan. 5-12 met bouwbeschr. en toelichting + foto's. Tel. 08388-3526 (Na 1700 uur).

Zeer goede FM-zenders: 2 x Rohde & Schwarz type "Harry", ca. 300 Watt; 1 x fabr. eindtrap met 2 x QB3/300 met stuurzender ca. 350 Watt; 1 x fabr. balans eindtrap 2 x CX250B met stuurzender ca. 450 Watt en 1 stereocoder Rohde & Schwarz. Te bevragen bij: READYMIX-ROSWINKEL, Tel. 05995-4046.

FM-ZENDER 8 Watt met VFO Fl.80,-; FM-ZENDER 8 Watt in solide behuizing Fl.130,-; Voeding 13,8 V - 7/9 Amp. Fl. 200,-; Televes 1501 antenne Fl.100,-; Lineairs zonder tor in solide behuizing: 350 Watt Fl.250,-; 150 Watt Fl.150,-; 55 Watt Fl.100,- (Lineairs evt. ook met tor); Fabrlekszender 50 Watt Fl.250,-. Indien met voeding + Televes Fl.500,-. Voor info Tel.078-130410 Rob.

FM-ZENDER stereo 7 Watt (coder kristalgestuurd) in luxe zwarte behuizing 15V/500 mA Fl.175,-; buiscentrafo 300 V/100 mA/6,3V/3 Amp. Fl.50,-; Blower (echte) 12 x 12 cm. 220 V. Fl.40,-. PIET HEINSTRAT 46, AALTEN. Na 1800 uur.

FM-EINDTRAP 500 Watt met 4 CX250B voor omroep, luchtgekoeld, met 4 meters in prof.19 Inch kast + 1 res.buis. Input 4 W. voor 1/2 kW uit Fl.1250,-; HSP-voeding 2 kV/400 mA met 2 meters Fl.275,-. Bijbehorende stuurzender grondig gefilterd, regelbaar vermogen, incl. voeding en kast Fl.280,-; X-tal gestuurde stereo-encoder, pre-emphasis 50 µs, MPX-filter, kanaalscheiding 9,40 dB Fl.250,-. VROZ, POSTBUS 30104, 8003 CC ZWOLLE.

Lin.100 W. met MRF245 + voeding + blower. Fabr. alles in één kast. HxBxL: 13 x 36 x 26. Fl.450,-. Tel.01653-2746.

A vendre: ampli pour émetteur de 20 Watts, gamme 98 à 108 Mhz., puissance 330 Watts. Date d'achat mars 1983. Cauté 170.000 frs. Ven du 80.000 frs. Renseignements Tel. (0932)(0) 41 62 36 27. Belgique Jupille.

4 Watt FM-zender met freq. regeling in kast Fl.80,-; 12 Watt eindtrap in kist (BLY87) Fl.80,-; 60 Watt eindtrap in kist (SD 1278) Fl.150,-; prof. stereocoder (IPS print Fl.249,-) in kist, gebouwd met knoppen etc. Fl.200,-. Alles samen voor Fl.450,-. Inlichtingen: POSTBUS 79, 1693 ZH WERVERSHOOF Nh.

## Gevraagd:

Stereo limiter/compressor (of 2 mono). Tel. 070-894620. Vragen naar Peter.

## PHILIPS VHF - TRANSISTOREN :

BLY 90 - F 85. -                      BLY 94 - F 90. -  
BLW 77 - 130 Watt - F 115. -  
incl. verzendkosten !

**INL : 02154 - 14678.**

## HET 'LOW BUDGET' TARIEF

Iederéén kan nu in het F.R.M. adverteren: speciaal voor de "kleine" adverteerder, wiens advertenties niet in aanmerking komen voor de rubriek "abonnenties", is de prijs van 1/16 pagina verlaagd tot f 25,-.

Wie dus in het komende jaar wil adverteren met platen, foto's, cassettes, boottrips en noem maar op, kan gebruik maken van dit speciale advertentietarief.

Voorwaarden: Deze kleine advertenties dienen vantevoren betaald te worden. Men kan een keus maken uit de volgende betalingswijzen:

- Per giro: Tegelijk met de opgave van de tekst een o-verboeking doen op postgiro 3538279 t.n.v. J.Herps/F.R.M. te Amsterdam.
- Girobetaalkaart: Deze insluiten bij de advertentieopdracht.
- Eurocheque: idem
- Kontante betaling per aangetekende brief bij de advertentie-opdracht.
- Buitenland: per int. postwissel, Eurocheque of kontant per aangetekende brief.

## ZELF ZENDERS BOUWEN?

Dat kan dan nu zeker een makkie worden met het unieke FM-ZENDERSCHEMABOEK. Met daarin 32 glasheldere FM-schema's tot 120 Watt. Plus als extra 3 x M.G. Bestel het voor f 15,- bij: D.C.T. POSTBUS 209, 1250 AE LAREN. Gironr. 5572382.

Kleine oplage, bestel dus snel.

## THE DUTCH SPOTNICKS FAN CLUB

biedt aan de nieuwste single tegen porto kosten door overmaking op 44.73.06.855 AMRO Lelystad f 3,- in Nederland./f 5,- buiten Nederland. Voor elk station, wèl of geen piraat en voor regionale stations. Adres: PAMPUS 4, 8223 BM te Lelystad. Tel.03200-45027 na 19.00 uur.

ECHT, DE ALLERLAATSTE KANS OM 25 JAAR ZEE--ZENDERGESCHIEDENIS OP VIDEO TE BEMACHTIGEN! RUIM 1 UUR LANG! PERFЕКTE KWALITEIT! IEDER SYSTEEM! VAN 1958 TOT 1983. VAN "MERCUR" TOT "ROSS REVANCH". ALL-IN VOOR f 150,- SNEL BESTELLEN, WANT DIT IS DE ALLERLAATSTE KANS. TEL. 02154-14678. P.O.BOX 659, HILVERSUM

## SOUND PRODUCTIONS ROTTERDAM

BIEDT AAN ELKE MAAND HET BESTE UIT DE LAATSTE NIEUWE TOP 40 OP C-60 CASSETTE VOOR FL. 12 - INCL. PORTO. OF DE TOP 40 + TIPPERS OP 3 UURS MAXELL BAND VOOR FL. 60 INCL. PORTO. OPGENOMEN 1 OF 1 STEREO, ALLES MET LIJSTEN.

BESTELLINGEN AAN POSTBUS 28590 TE 3003 JB ROTTERDAM OF POSTBUS 21182 TE 3001 AD ROTTERDAM. OF BEL 010-143293 VOOR INFO.

ALLEEN INFO IDEM. SLUIT DAN FL. 1. - POSTZEGELS BIJ.



# DX-rapporten

Dat.	Tijd	Station	Lokatie	Freq.	SINPO	%	km.							
29.12	00.38u	BEVERLAND	BEVEREN(B)	101.7	15455	20	127	06.01	SPOETNIK	CULEMBORG	101.2	33233	60 160	
29.12	00.54u	P.PANTHER	ROTTERDAM	101.0	22253	40	33		FIESTA	EMMEN	105.0	34444	62 40	
09.12	01.01u	VITESSE	DORDRECHT	101.3	35455	60	18		BLACK ARR.	TEN BOER	102.0	55555	99 25	
29.12	01.20u	ARZ	ROOSENDAAL	104.5	35455	40	15		Ontv.Philips 702; ant.7-el.Stolle (rot.) op 11 m.hoogte (20m.boven NAP).Voor bevestigingen schrijven naar: RADIO ONTVANG STATION VRIES 1,POSTBUS 13, 9480 AA VRIES					
29.12	01.27u	TRANSYLV.	ZWIJNDRECHT	100.5	25454	40	20	04.12	RIETVOGEL	EMMERCOMPAS	104.4	34433	0	
29.12	01.35u	R.SIERRA	ROTTERDAM	103.8	25455	40	33		ST.ZWIJGER ?		103.9	43454	30	
29.12	01.50u	R.KONTINU	MEERLE(B)	103.5	25454	40	23		FLORIGO	HARKEMA	101.8	54555	75	
29.12	02.22u	RADIO STAD	DEN HAAG	97.2	14454	20	53		HONG.WOLF	EMMELOORD	104.5	55555	75	
29.12	19.02u	MAEVA	BRUSSEL(B)	103.5	45455	80	90		OSAKA	DENEKAMP	105.3	35555	15	
20.12	00.39u	RAINBOW	DELFT	106.7	14444	20	43		CALIMERO	ZWARTBROEK	103.0	53555	75	
30.12	00.41u	LIMA BRAVO	GOUDA	106.4	14354	20	43		H.FASHION	EDE	104.6	44454	45	
30.12	01.38u	CH. ECHO	KATWIJK Zh.	102.3	44455	80	63		MONTREAL	HULSHORST	101.6	52555	90	
30.12	01.42u	SHAKE	RIJSWIJK Zh.	105.7	13344	20	50		STAD	HOOGVEEN	103.4	45555	30	
30.12	01.48u	TRI	VLAARDINGEN	107.2	14434	20	35		RITMEESTER	ZEVENHUIZEN	105.1	22422	15	
30.12	01.53u	CENTRAAL	PURMEREND	105.3	15445	20	99	05.12	CORONA	OOSTERBEEK	104.6	42554	30	
30.12	01.57u	PELIKAAN	HEEMSKERK	105.3	13243	10	97		GOEMPIES!!	DIDAM	104.3	55555	75	
30.12	02.02u	DE ZWERVER	ROOSENDAAL	105.5	25555	40	15		SPLENDER	SASSENHEIM	104.3	55555	90	
30.12	02.14u	FMA	AMSTERDAM	105.0	35455	60	83		F.R.R.	ROTTERDAM	105.7	35554	15	
31.12	02.54u	DFN	ALPHEN RIJN	100.6	14343	30	55		T.N.S.	ALBL.DAM	104.3	33443	45	
31.12	03.00u	KOSMOS	HOOGSTRATEN	102.4	14334	10	29		AMAZONE	SOMEREN	103.5	45555	45	
31.12	03.09u	STINGRAY	HOOGVLIET	106.9	13343	10	30		R.S.	ROTTERDAM	103.8	55555	90	
01.01	23.18u	R.C.R.	RIJSWIJK Zh.	101.1	23445	40	50		ZWERVER	ROOSENDAAL	105.4	34554	15	
03.01	00.04u	DISPLAY	ROTTERDAM	106.2	35554	60	33		A.R.Z.	ROOSENDAAL	104.2	45555	60	
03.01	01.07u	ZW. LOLA	ACHTMAAL	105.1	14343	20	21		BLACK BRIT	VOORSCHOTEN	104.9	44555	60	
03.01	01.53u	TRANSHOLL.	ZOETERMEER	93.9	15454	20	46		HOLLANDIA	ETTEN-LEUR	102.5	42554	30	
03.01	02.00u	FANTASY	WEELDE(B)	102.9	25554	40	38		GLORIA	GROOTEGAST	104.6	45555	30	
03.01	18.25u	ATLANTIC	ROTTERDAM	96.1	13242	10	33		NESCO	GOUDERAK	104.3	44555	75	
03.01	23.50u	F.R.R.	ROTTERDAM	105.8	15455	20	33		MUSIC SOUND	OSS	104.5	45555	60	
04.01	02.06u	MONACO	WOUW	104.8	15455	20	20		RITMEESTER	ZEVENHUIZEN	105.1	45555	30	
04.01	18.03u	R.LOKAAL	SCHIEDAM	98.2	14344	20	32		BL.CARAB;N	COEVORDEN	101.0	45554	45	
05.01	00.42u	MANANA 2	Nw.VOSSEM.	105.5	14454	20	27		FLORIGO	HARKEMA	101.8	45555	75	
									SANDOKAN	BAKKEVEEN	104.4	45534	30	
									VL.SCHOTEL	SUAMEER	101.8	45434	30	
									NEERLAND.	EMMELOORD	101.2	44554	30	
									GUNSMOKE	GILZE	101.0	45555	75	
									PELLEBOER	HOEVEN	102.1	55355	75	
									WOUBRIDGE	WOUBRUGGE	102.9	55545	75	
									BIG CITY	ZEVENAAR	104.5	45555	30	
									DRANKORGEL	DRACHTEN	101.9	55555	75	
									DIPOL	GOUDA	100.4	45555	60	
								29.12	15.35u	ATLANTA	VOORHOUT	104.3	35534	30
									17.30u	SYNTHEZ.	LEIDEN	104.4	33433	15
									17.50u	JO JO	BOSKOOP	104.5	41443	30
									18.25u	F.R.R.	ROTTERDAM	105.8	32543	15
									23.27u	G.R.	OLDEBROEK	100.3	43554	60
									23.28u	FLAMINGO	K.W.BROEK	100.3	42554	45
									23.30u	SIROCCO	HILLEGOM	100.5	45555	90
									23.46u	SAPORRO	ETTEN-LEUR	101.1	45554	75
									23.47u	DAISY	SPRUNDEL	100.5	42554	45
									23.50u	MAEVA	BRUSSEL	103.5	45554	60
									23.51u	A.R.Z.	ROOSENDAAL	104.5	42533	30
									23.55u	GENIETER	HARKEMA	102.0	41453	45
								30.12	00.10u	BONANZA	ZW.W.EINDE	101.3	45555	60
									00.17u	EXCITEM.	TOLLEBEEK	101.2	45555	30
									00.20u	HOLLAND	AALTEN	104.5	44554	30

Ontv.Akai AT-K22;gev.1hf/300 Ohm/1,9uV S/R 73 dB.  
 Ant.7-el.Stolle op 9mtr.Reakties welkom en rapporten op  
 aanvraag verkrijgbaar met antw.zegel.Geen stickerruil.  
 ADZ-ZEVENBERGEN,POSTBUS 3722,4800 DS BREDA.

30.12		NATURIJN		102.8	34434	80	40
		CAROLINA	HOOGVEEN	105.3	34444	50	40
		W.MAZDA	WINTERSWIJK	103.0	32333	55	125
		ARZ	ETTEN-LEUR	105.8	45454	70	225
		COSMOS	ALMELO	103.5	43344	70	80
		VL.HOLL.	GENNEP	103.0	34344	68	158
		BIANCA	ETTEN-LEUR	101.6	22232	25	225
		VITESSE	DORDRECHT	101.8	34444	70	195
		ARENA	DELFT	101.4	45444	80	195
		DELTA	OLDEBROEK	100.8	45454	70	85
		HOLLANDIA	ETTEN-LEUR	102.6	45454	75	225
		ZANDOKO(?)	TER BORG	101.6	34344	75	138
		MEAVA	BRUSSEL	103.5	34333	50	280
		ARCAN	BILZEN	101.9	23222	25	255
		BENELUX	EUPEN	101.2	22322	20	270
05.01		WILDEBRAS	NIEUWLANDE	103.1	34344	55	40
		MARKANT	TER APEL	101.0	45454	90	40
		J.KREKEL	OLDEBROEK	101.0	34344	70	85
		BREMEN	WINSUM(Gn)	102.0	45555	95	30
		VERONICA	IJSSELMONDE	101.9	34344	60	50
		TITANIC	EMMELOORD	101.1	32333	60	70
		ALBATROS	BEILEN	104.0	45554	80	25

30.12	0025u	SATURNUS	IRNSUM	104.3	45534	30
	0026u	URK.VISSER	MARSUM	104.1	45444	15
	0030u	FUNK	UTRECHT	104.1	45554	30
	0033u	CORINA	ST.WILLEBR.	104.4	45554	30
	0035u	P.PANTHER	ROTTERDAM	101.0	41433	60
	0036u	MAEVA	BRUSSEL(B)	103.5	45555	75
	0040u	LUCKY LUKE	WINSUM	101.8	45444	30
	0050u	MALTA	DELFT	105.4	45555	45
	0054u	ATLETICO	BLADEL	105.2	43454	30
	0059u	GOLFBREKER	SOMEREND-E.	104.6	55554	90
	0105u	HOLLANDIA	ETTEN-LEUR	102.1	42554	75
	0107u	R.S.	ROTTERDAM	103.8	44554	90
	0110u	L.S.	VL'DINGEN	102.6	44554	60
	0119u	BELGO	DOETINCHEM	102.0	45554	60
	0120u	INDIGO	LITH	101.7	45555	90
	0125u	S.GENIETER	HARKEMA	102.0	45555	75
	0127u	BOSWACHTER	HARKEMA	103.5	43554	30
	0134u	TROPICAL	TIEL	101.3	55555	90
	0136u	VL.HOLL.	GENNEP	102.5	43554	60
	0138u	VITESSE	DORDRECHT	101.2	42533	60
	0140u	PIONEER	ROTTERDAM	100.3	55555	99
	0143u	BENELUX	ROTTERDAM	101.1	41443	75
	0146u	MIDDENBRAB.	DRUNEN	104.1	45554	75
	0155u	CALIPSO	GORINCHEM	105.0	45555	90
	0157u	SPACE 2000	ERMELO	100.4	41554	60
	0200u	BELMONDO	BABBERICH	101.9	43444	75
	0205u	HAWAII	NUNSPEET	103.0	45534	75
	0208u	PL.SOUND	ARNHEM	105.4	45554	60
	0213u	ZWERVER	ROSENDAAL	105.5	21523	15
	0222u	A.R.Z.	ROSENDAAL	104.5	45555	90
	0232u	VRIJ	BRAKEL	105.2	42554	30
	0235u	E.M.	GOUDA	106.7	25543	0
	0237u	NEUTRON	BRECHT (B)	106.6	33544	15
	0245u	TIRONA	HAAREN	105.4	31443	15

Natuurlijk kunnen luisteramateurs weer schrijven:  
 LUISTERAMATEUR NOORDZEE, BACHSTRAAT 32, 1901 VN  
 CASTRICUM Nh.

04.01	0715u	CITY KOER.	GRONINGEN	103.0	43445	70
	0730u	PACKMAN	GRONINGEN	100.0	44444	60
	0906u	TORNADO	HOOGKERK	101.0	55455	95
	0915u	WITTE DUIF	GRONINGEN	100.0	12454	55
	0921u	TORNADO	?	103.0	11111	??
05.01	1447u	RODE VOGEL	HARKSTEDE	105.0	32452	90
	1500u	BL.ARROW	TEN BOER	102.0	55455	96
		GR.ONB.	GRONINGEN	102.0	44324	65
	1515u	PALING	?	103.0	43421	50
	1634u	KOMPAS	?	104.0	43221	45
06.01	1745u	W.HAVANNA	GRONINGEN	104.0	44444	99
07.01	1715u	BLAUWE PET	GRONINGEN	101.0	44444	80
	1733u	GOUDEN TULP	?	103.0	22222	40
	1800u	R.PANTER	HAREN Gn.	104.0	11111	5
08.01	1822u	PIMPERNEL	GRONINGEN	104.0	33333	40
13.01	1440u	STAD	GRONINGEN	104.0	43324	65

Ontv.Philips "Philetta"580 stereo. Ant.3-elements.  
 ALBERT HORTUS, ALKEMALAAN 16, 9751 BG HAREN Gn.

03.12	0100u	ARMADA		180m	33342
	0150u	SPANNINGZOEKER		180m	45434
04.12	0100u	KENWOOD (via Armada)		180m	34432
	0200u	DRUPSTONJAGER		180m	34434
	0210u	ARMADA (QSO)		180m	34432
	0220u	ATLETICO (QSO)		180m	33433
	0245u	COWBOY JIMMY		180m	25432
05.12	0015u	KRISTAL (test)		180m	23422
	0030u	COWBOY HENKIE		180m	34433
06.12	0750u	DERBY		180m	45434
	0810u	DRUPSTONJAGER (QSO)		180m	35433
14.12	0000u	ATHENE		180m	35333
	0830u	OLIEMAN		180m	32432
15.12	1400u	POSTDUIF		180m	35433
16.12	1430u	POSTDUIF		180m	25422
17.12	0130u	SPANNINGZOEKER		180m	44434
	0245u	SCHADUWJAGER (QSO)		180m	44434
	0250u	COWBOY JIMMY		180m	24432
	0300u	ATLETICO (QSO)		180m	34432
	0315u	BLAUWE BULDOG (QSO)		180m	24432
	1930u	BONTE KOE		180m	34433
18.12	0015u	ALPENJAGER		180m	34433
	0030u	NOOITGEDACHT (QSO)		180m	35432
19.12	1540u	DRUPSTONJAGER (QSO)		180m	25432
	2210u	DRUPSTONJAGER (QSO)		180m	34432
21.12	2215u	POLYDOR (Test)		180m	35533
24.12	0040u	DRUPSTONJAGER		180m	34433
	0140u	ATLETICO (QSO)		180m	25432
25.12	0100u	DRUPSTONJAGER		180m	34433
	0110u	POSTDUIF		180m	33433
	1835u	CURACAO (QSO)		180m	45534
26.12	0000u	COWBOY HENKIE		180m	35433
27.12	0025u	CONCORDIA (QSO)		180m	34533
	0030u	CURACAO (QSO)		180m	34433
	0040u	RUIMZICHT (QSO)		180m	24522
	0045u	CONCORDIA (QSO)		180m	33433
29.12	0100u	ATLETICO (QSO)		180m	33432
	0110u	SAPPORO (QSO)		180m	33433
30.12	0020u	ARMADA (QSO)		180m	44433
	0030u	ATLETICO (QSO)		180m	34432
	0140u	HOUTBOER (QSO)		180m	34433
	0200u	BONTE KOE (QSO)		180m	24432
03.01	1650u	DERBY (ism TAMBOER EN MAROKKO) (QSO)		180m	24432
14.01	0115u	VOSSENJAGER (QSO)		180m	25432
	0120u	ATLETICO (QSO)		180m	35433
15.01	0125u	VOSSENJAGER (QSO)		180m	24432
	0130u	SPANNINGZOEKER (QSO)		180m	45434
	0135u	NACHTRIJDERS (QSO)		180m	25432
16.01	0630u	ARMADA		180m	34433

Verder wil ik vertellen, dat de Spanningzoeker en de  
 Schaduwjager nog steeds de sterkste amateurs zijn aan  
 die kant. En ik heb nog een vraagje: wie kan mij  
 helpen aan de adressen van de Blauwe Bulldog en  
 Polydor?

PETER SCHEU,  
 1300 EBERSWALDE-FINOW 1,  
 D.D.R.  
 WALTER-KOHN-STRASSE 11.

31.12	1315u	KUIFJE	GROESBEEK	103.8	45545
31.12	1330u	MARIO(A)NNE	NIJMEGEN	101.5	34555
31.12	1340u	VRIJBUITER1	VENLO	104.1	45354
31.12	1400u	BENELUX	EUPEN (B)	103.5	55553
31.12	1500u	PARADISO	GROESBEEK	103.2	34554
01.01	0000u	BOLKE BEER	GROESBEEK	103.2	45555
01.01	0030u	MANUELA/ CENTRAAL	VENLO/ TEGELEN	101.9	34554
01.01	0105u	BENELUX	BRABANT	102.5	35454
01.01	1045u	BLACK MOLLY	HERVELD	104.1	35555
01.01	1405u	ROSA	ARNHEM	102.5	34445
02.01	1525u	MEIDDOORN	HAPS	102.8	35554
02.01	1625u	ZUIDERKRUIS	ROERMOND(5)	100.8	34445
03.01	1345u	SILVERBIRD	ROERMOND	104.3	34354
04.01	1730u	PAPILLON	VENLO	103.5	44455
04.01	2155u	ROYAAL REG.	HAMONT	102.8	24355
06.01	2006u	MANUELA	DEURNE	101.3	34554
07.01	1025u	BALLALAIKA	VELDEN	103.2	45555
07.01	1245u	BOSSA NOVA	SOMEREN	102.4	23455
07.01	1545u	LD.VLINDER	GROESBEEK	103.2	45555
13.01	1612u	ZW.PANTER	RENKUM	102.4	45555
14.01	1417u	MUSTANG(?)	DOESBURG(?)	103.0	34455
14.01	1745u	LOUISE	TIENRAY	105.3	55555 ST.
15.01	1805u	ALFA ROMEO	SOMEREN	103.2	34554 ST.
16.01	1420u	BIANCA	MID.BRABANT	101.0	24355
17.01	1400u	ORANJE	NIJMEGEN	104.1	25355
17.01	1725u	GUANITA	WELTEN-LG.	104.2	25255 ST.
18.01	1720u	ANJA (?)	EDE	103.0	12245
18.01	1840u	INTERCITY	HELMOND	103.8	35545
18.01	1850u	H.B.GIJS	EDE	102.9	24455
22.01	1100u	RADIO	HAALDEREN	102.5	34445
22.01	1120u	KL.PALOMA	HAPS	101.2	55555
25.01	1730u	WILMA	OVERASSELT	103.2	23355

Ik bedank nog de Kuifje en de Kleine Paloma voor het sympathieke reageren. Van de volgende stations nog niets ontvangen: Radio Mario(a)nne-Nijmegen; Black Molly-Herveld; Intercity-Helmond. Ik hoop nog op reactie.

Ontvanger:ITT 2500. Antennes: 4- en 6-elements op 16 m. roterend.

Zend-/Luisteramateur INTERCOM RADIO, p/a KASTEELLAAN 8A, 5855 WEL Lb.

Voor reacties op bovenstaande rapportjes schrijven naar dit adres. Altijd iets retour!

's Nachts	S	EINSTEIN	AMSTERDAM	97.3	55555	40	50
Dagelijks	S	OCTAAF	AMSTERDAM	93.9	55555	60	50
Dagelijks	S	DECIBEL	AMSTERDAM	96.05	55555	75	50
Dagelijks	S	UNIQUE	AMSTERDAM	98.15	55555	70	50
Dagelijks	S	ATLANTIS	AMSTERDAM	89.5	55555	65	50
Dagelijks	W.A.B.S.		AMSTERDAM	91.2	55554	60	50
Dagelijks	S	SJUUL	AMSTERDAM	97.9	55555	70	50
Dagelijks	S	STAR RADIO	AMSTERDAM	101.5	55544	65	50
Dagelijks		LOVE	AMSTERDAM	106.1	55544	60	50
Dagelijks	S	SATELLITE/ EMPIRE	AMSTERDAM	104.8	55555	70	50
W		CITY	HILVERSUM	93.7	55555	80	30
Dagelijks		BENELUX	HILVERSUM	95.9	55554	80	30
W		LOKAAL	HILVERSUM	94.6	55554	65	30
W		NEUTRAAL	HILVERSUM	97.6	55554	70	30
's Nachts		CENTRAAL	DEN HAAG	94.5	55544	50	82
Dagelijks		DELTA	NIJMEGEN	90.2	55555	70	38
Dagelijks		KEIZERSTAD	NIJMEGEN	95.5	55555	80	38

Dagelijks	S	FREE RADIO	ROTTERDAM	105.8	55545	25	75
Dagelijks		SUPER	AMERSFOORT	97.6	55555	99	12
Dagelijks	S	EEMLAND	AMERSFOORT	95.5	55555	99	12
Sporadisch		MARIBEL	HAARLEM	95.3	54544	55	68
"	"	GROEISTAD	ZOETERMEER	98.3	44534	60	70
"	"	MEIERIJ	DEN BOSCH	98.2	44533	35	48

CEES JANSEN, OOSTEINDE 77, 3925 LB SCHERPENZEEL.  
Ontv.Saba TS2000. ant. vertikaal,zie FRM mei 1982  
Ontvangst onder normale condities.

01.02	1600u	HAVENSTAD	ROTTERDAM	100.1	55555
01.02	1605u	R.O.S.	SPIJKENISSE	100.4	45555
01.02	1650u	BLACKLIGHT	DEN HAAG	101.2	45555
01.02	1700u	F.R.R.(st)	ROTTERDAM	105.8	55555
01.02	1710u	AMERIKA	ROTTERDAM	103.8	33333
01.02	1720u	COLUMBIA	ROTTERDAM	103.8	55555
01.02	2040u	SHAKE	RIJSWIJK Zh.	107.0	44444
02.02	1900u	RADIO STAD	ANTWERPEN	103.8	22222
03.02	1435u	SONY	ROTTERDAM	101.2	44454
03.02	1440u	MI AMIGO	B.& RODENR.	104.3	44454
03.02	1445u	VENTURA (st)	ROTTERDAM	102.3	44454
03.02	2245u	AMOR	ROTTERDAM	106.8	44444
03.02	2250u	PRESIDENT	ROTTERDAM	105.5	34444
04.02	1135u	VESTINGSTAD	ROTTERDAM	102.7	55455 (st)
04.02	1200u	CASANOVA	ROTTERDAM	106.6	33433
04.02	1202u	ILLEGAAL	ROZENBURG	105.2	44454
04.02	1230u	EURO	SCHIEDAM	102.0	55555
05.02	0010u	RAINBOW (st)	DELFT	106.5	45555
05.02	0030u	HURRICANE	RIJSWIJK Zh.	106.0	55555
05.02	1210u	VRIJE RADIO	ROZENBURG	101.0	44354
05.02	1245u	SKYLINE	RIJSWIJK Zh.	106.4	55555
05.02	1525u	VERONICA(st)	ROTTERDAM	105.0	44454

Ontvanger: Technics SA-110.Gev. 0,9 uV bij 20 dB/SR  
Antenne: open dipool (Hor. + vert. ontvangen).  
Voor reacties kun je schrijven:  
FREE RADIO BRIELLE, p/a REEDE 145, BRIELLE/ DEN BRIEL.

09.02		SJUUL	AMSTERDAM	97.6	25543	46
09.02	2030u	DECIBEL	AMSTERDAM	96.1	45555	46
09.02	2047u	OCTAAF	AMSTERDAM	93.0	23554	46
10.02	1130u	N-HOLLAND	OB DAM	103.5	55554	18
10.02	1215u	PUBLIEK	SCHAGEN	98.5	24234	21
10.02	1221u	LANGEDIJK	BR.OP L.D.	101.8	25133	23
10.02	1906u	DISCO ACT.	AMSTERDAM	90.5	12553	46
10.02	2124u	FRONTAAL	HIP.HOEF?	100.9	35554	19
10.02	2230u	MAEVA	BRUSSEL	103.5	45554	225
10.02	2320u	TITAN	SCHAGEN	104.2	15552	21
11.02	1204u	BLACK CITY	WIER.WERF	99.9	55554	11
11.02	1213u	FOCUS	HEILOO	103.0	35554	34
11.02	1306u	STAR RADIO	AMSTERDAM	101.5	25553	46
11.02	1418u	PARADID	HOORN	90.7	23553	15
11.02	1445u	R.LONDEN	HEILOO	93.5	13553	34
11.02	1452u	BELLO	BERGEN Nh.	93.9	35553	35
11.02	2024u	CASANOVA	?	99.7	13552	?
11.02	2101u	DEMA	HOORN	99.4	14553	15
11.02	2106u	EINSTEIN	AMSTERDAM	97.3	24554	46
11.02	2125u	KANKAN 3	AMSTERDAM	103.9	32552	46
11.02	2133u	R.SCHERMER	SCHERMERH.	104.0	11532	25

Deze muziekstations zijn ontvangen op een Technics SA 103 + 5-el. ant. vert. op 12m. hoogte.  
SOUND REVOLUTION, BERGENVAARDERSHOF 13, 1671 JD MEDEMBLIK.

20.12	0100u	RADIUM	VINKEVEEN	105.30	32323	20	90
20.12	2300u	SATURDAY NF	BOXTEL	105.65	22222	10	17
23.12	0030u	BRABANTIA	LIEROP	105.45	32333	40	16
23.12	2230u	TURBO	LIESHOUT	104.50	33343	40	10
28.12	0100u	GOLFBREKER	SOMEREN-E.	104.75	45555	80	22
28.12	0200u	PLASTIC S.	ARNHEM	105.30	45555	80	62
28.12	0130u	MALTA	DELFT	105.40	33333	40	100
28.12	0230u	ECHO MIKE	GOUDA	106.70	23223	20	81
28.12	0245u	R.B.S.	SPRUNDEL	106.20	23222	10	60
28.12	0300u	FLYING DOG	PUTTE	106.55	34333	40	76
28.12	0305u	T.R.I.	VLAARDINGEN	107.00	33333	20	90
28.12	0315u	OPTRONIC	GOUDA	107.00	22232	10	81
28.12	0330u	STINGRAY	HOOGVLIET	106.90	33233	20	87
28.12	0331u	ARGENTINA	SITTARD	104.40	33223	20	60
28.12	0332u	RAKKER	MIERLO	106.00	44444	60	11
28.12	0333u	NEW MUSIC	EINDHOVEN	106.85	44344	60	5
28.12	0334u	EUROPA	EINDHOVEN	105.40	45444	60	4
28.12	0335u	MONTANA	ECHT	100.40	34433	60	50
28.12	0345u	ZILVERCITY	ALMELO	109.35	33223	20	128
28.12	0400u	PANASONIC	KWINTSHEUL	106.45	23222	10	104
30.12	1230u	ECHO WHISKY	HAMONT	106.00	33333	60	26
06.01	0130u	ANDROMEDA	DEN BOSCH	104.70	34434	60	26
15.01	1500u	ANTARCTICA	AALST	104.45	44544	80	10
17.01	2230u	ATLETICO	BLADEL	105.30	34333	40	22
17.01	2300u	MOBY DICK	TILBURG	104.55	34444	60	29
20.01	1000u	PHONY	SON EN BR.	100.85	45554	80	5
26.01	1720u	SCHORPIOEN	HELMOND	104.85	32323	20	12
27.01	0035u	DOMINGO	HELMOND	104.45	32222	20	12
28.01	0115u	MAEVA	SOMEREN	105.70	34433	40	20
28.01	0145u	AMAZONE	SOMEREN	103.50	44444	80	20
28.01	0150u	NOORDZEE	TIEL	101.70	22222	10	45
28.01	0200u	TROPICAL	TIEL	101.20	22222	10	45
28.01	0230u	HEIKREKEL	SOMEREN	103.85	33233	20	20
28.01	0255u	ALPHA MIKE	HELMOND	100.85	44333	60	12
31.01	2000u	DYNAMITE	VALKENSWRD.	106.55	22222	10	14
31.01	2100u	RAMONA	BEST	104.00	33443	60	6
31.01	2130u	SM.WONDER	VALKENSWRD.	104.25	34433	60	14
04.02	0310u	DAKOTA	GEMERT	105.75	33233	20	17
05.02	0115u	R.SIERRA	SCHIJNDEL	101.30	33223	20	15

Luisteramateur King Creole, Postbus 1358, 5602 BJ EINDHOVEN. Ontv. Philips tuner AH109; gev. 1,2 uV. Ant. 7 elements zelfbouw. Voor ontvangstbevestiging antwoordzegel bijsluiten.



PYRANHA RADIO uit Gorssel is iedere zondagavond te beluisteren van 18.00 uur tot 22.00 uur.

De presentatie is in handen van Dicky en John. De stickers zijn te ruil (of anders even een postzegel + antwoordenvolpse meesturen. Het korrespondentie-adres staat op de sticker.

Groetjes..... Dick en John.

## LEEUWARDER OMROEPVERENIGING AQUARIUS IN DE PROBLEMEN.

Wie het FRM al een tijdlang volgt, zal zich herinneren, dat we een paar jaar geleden, toen Willeke Samplonius nog leefde, regelmatig berichtten over Radio Aquarius. Eerst als piratenstation in de Friese hoofdstad, maar nadat de R.C.D. begin 1982 de zender oprolde wegens tē grote populariteit, besloot Theo Douma -de initiatiefnemer- het station om te dopen in de Leeuwarder Omroepvereniging Aquarius.

Men vroeg een zendvergunning aan en begon vol goede moed leden te werven en alles leek prima te gaan. Leek, want de lokale omroep in Leeuwarden laat te lang op zich wachten en de actieve leden geven er meer en meer de brui aan.

In september 1982 beleefde de vereniging nog een hoogtepunt, toen men t.g.v. de ingebruikname van de Evenementenhal van Leeuwarden gedurende de openingsweek radio- en tv uitzendingen mocht verzorgen. De gemeente verleende alle medewerking. Het rijk lag wel dwars door de noodzakelijke vergunning te weigeren, maar een uitspraak van de Raad van State zorgde ervoor dat de zaak toch nog in orde kwam.

Aquarius was inmiddels maar liefst 5 keer te horen bij een landelijke omroep en had 25 instellingen achter zich staan, die zich achter de doelstellingen scharden. Medio 1983 werd een nieuwe aanvraag ingediend voor een experiment op het lokale net, maar ditmaal wenste de gemeente Leeuwarden geen enkele medewerking meer te verlenen. "Dat was voor ons de nekslag", volgens Theo Douma.

"De mensen geloven er nu niet meer in. Een aantal actieve mensen van het eerste uur is er al uit. Zij zijn teruggegaan naar de piraterij. Het aantal echt actieve leden is teruggelopen van zo'n veertig tot niet meer dan tien. De meesten zijn praktisch gericht en die geloven niet in een "papieren omroep."

Een gevolg van het "papieren omroep" zijn is ook, dat de meeste leden maar voor een jaar contributie hebben betaald en daarna afgehaakt zijn. Hierdoor komt de bodem van de Aquariuskas snel in zicht. Nog een probleem is, dat men op zoek moet naar een nieuw onderkomen voor de vergaderingen.

Douma heeft vooral veel kritiek op de gemeente Leeuwarden, die in het begin de mond vol had over lokale omroep en nu wordt ingehaald door plaatsen, die daar veel later mee begonnen zijn. "Het lange uitblijven van de medionota en een tweede aanvraag voor een zendmachtiging, die ingediend werd door de uitgeefster van o.a. de Leeuwarder Courant hebben ook een belangrijke rol gespeeld bij het niet doorgaan van ons tweede proefproject", zegt Douma.

Wie ondanks al deze tegenslagen Aquarius toch wil blijven steunen in haar streven naar legaliteit, kan zich opgeven via tel.nr. 05118-2230.

Naar onze mening hebben we hier weer met een typisch Nederlands verschijnsel te doen: een machtiging is niet weggelegd voor ex-piraten.

Misschien hebben de Leeuwarders toch meer aan een illegaal Aquarius.



# HET FENOMEEN GERARD VAN DAM. NEDERLANDS BEKENDSTE PIRAAT

DEEL 6

S.M.C.: "Eigenlijk was het wel jammer, dat je de Mi Amigo kocht in plaats van de Frederica, want die was veel mooier en groter".

Van Dam: "Dat zeggen ze ja. Maar dat is niet waar, want de Frederica was zodanig kapot, dat ze niet meer te repareren was. Van binnen was ze helemaal gesloopt. Er stond aan boord van de Frederica een 10 kW. zender, die totaal stukgeslagen was. Boze tongen beweren, dat de "heren" van een andere zeezenders destijds de zender danig onttakeld hadden".

Veronica -om man en paard te noemen- heeft vreselijk veel gestolen van die twee schepen. Veronica had namelijk ook een Continental Electronics aan boord staan, dus hadden ze onderdelen nodig en die sloopten ze van de Frederica en de Mi Amigo. Ze lagen er toch om geplukt te worden?

De Mi Amigo was een handzamer schip, zodoende was zij sneller op te knappen, er was weinig geld voor nodig en het grote voordeel was, dat er behalve 2 10 kW zenders ook nog een 50 kiloWatter aan boord stond. Voorts was de mast in betere conditie, het schip was beter en bovendien had de Frederica een motor, die met nog geen tien paarden meer aan de praat te krijgen was. Achteraf bleek echter, dat de motor van de Mi Amigo niet veel beter was.

Op een gegeven moment moet je een beslissing nemen. Ik koos voor de Mi Amigo.

Overigens, als je door de gangen van de Frederica liep, dan zag je dat alles, maar dan ook letterlijk alles kapot geslagen was. Het schip -een voormalige ferryboot uit Skandinavië- had ruim 100 patrijspooten. Niet één was er meer heel. Al het koper was ervan af gesloopt. De messroom was een grote puinhoop, terwijl op de Mi Amigo gedurende 2 jaar een paar zwervers hadden gewoond, die de zaak redelijk hadden onderhouden. M.a.w. de Mi Amigo was met minder geld sneller op te knappen".

## CAROLINE/O'RAHILLY

"Lion Keezer (programma-leider en DJ van Caroline in het "Van Dam tijdperk") heeft beweerd, dat jij het geld, dat je van Ronan hebt gekregen om de Mi Amigo op te knappen, in je eigen zak hebt gestoken"

Gerard: "Die bewering moet hij dan maar hard maken. Ik heb pas geld ontvangen van O'Rahilly op het moment, dat het schip weer op zee lag (1 september 1972 dus). Bankafschriften van de Amro Bank kunnen bewijzen op welk moment ik geld had ontvangen. Dat geld heb ik vanuit Liechtenstein ontvangen van de rekening van Vagabond Ltd. f 50.000,-- waren van mij i.v.m. de overdracht van het schip aan Ronan O'Rahilly. Met die f 50.000,-- heb ik het schip op zee verder uitgerust. Had ik ze maar in eigen zak gestoken, dan was ik er tenminste nog beter van geworden".

SMC: "Reeds eerder heb je verteld, dat je op een gegeven moment door de Caroline-organisatie eruit bent gewerkt. Wie waren hierin de grote boosdoeners?"

Van Dam: "Chris Carey en Peter Chicago. Carey wilde de grote man zijn in de Caroline organisatie en Peter Chicago wilde met het schip naar de Engelse kust varen om vandaar uit furore te maken. Zij ervoeren de Hollanders, die geld verdienden, als lastig.

Ik leerde Ronan kennen in 1967, toen Caroline op het Singel 160 een kantoor had in Amsterdam (Hiervan is een film gemaakt, die u op 24 maart a.s. tijdens de filmmiddag kunt zien). In 1969 kwamen we elkaar weer tegen bij de aktie Caroline TV, gevolgd door mijn pogingen om de Mi Amigo op te kopen. Ronan heeft mij uiteindelijk uitgekocht.

Ronan is een gewiekst zakenman, waarmee ik over het algemeen goede betrekkingen heb onderhouden. Kijk, tijdens mijn "bewind" kostten de Hollanders veel geld, in tegenstelling tot de Engelsen, die voor een homp brood op de boot zaten. Uiteindelijk kwam Ronan er wel achter, dat er een sponsor gevonden moest worden om de uitzendingen, die klauwen vol geld kostten, te bekostigen. Hij maakte toen een deeltje met Sylvain Tack en Van Landschoot. Tack en zijn toenmalige compagnon hebben f 100.000,-- betaald aan Ronan als maandhuur.

Verder betaalden ze resp. f 12.000,-- en f 10.000,-- per maand als bijdrage in de onkosten om het schip drijvend te houden. Uit deze verbintenis ontstond Radio Atlantis vanaf de Mi Amigo (15 juli tot 15 oktober 1973)".

SMC: "Gerard, waarom denk jij dat O'Rahilly de Mi Amigo in 1980 liet zinken? Hij wist toch, dat het schip het niet langer meer kon uithouden als zendschip?"

Van Dam: "Omdat O'Rahilly zo blut is als iemand maar kan zijn. (SMC: dit interview werd opgenomen op 21-6-1983, dus vóór het uitvaren van de Ross Revenge). O'Rahilly heeft zijn hele kapitaal vergokt met zijn filmindustrietje. Zijn hele vermogen is daarmee de mist ingegaan. Voorts heeft hij nog geld gestopt in "prefab" huizen in Arabië. Ronan kocht bijv. overproduktie van films. Overproduktie wil zeggen, je koopt een doos film met allemaal stukken, die uit films geknipt zijn. Als je nu 5 dozen koopt en je leest het script na en plakt vervolgens die films aaneen, tot je een nieuw verhaal krijgt, dan heb je meteen een nieuwe speelfilm. Nou, dat deed Ronan. Alleen . . . . . de films sloegen niet aan. Weg geld . . . . ."

(Wordt vervolgd)

## A DEAR JOHN LETTER

Met erg veel plezier heb ik het artikel gelezen van mijn geachte collega John Wendale in het FRM van februari 1984. Gefeliciteerd met je poll-uitslag, John.

Toch wil ik ten aanzien van zijn opmerkingen over mijn stukje in het FRM van dec./jan.1984 iets rechtzetten.

John Wendale schrijft, dat hij het geheel niet merkwaardig vindt, dat Caroline niet door de Britse overheid wordt gestoord, want zo schrijft hij: "zij deze maand bij de World Administratieve Radio Conference in Genève luid protest lieten horen tegen het opzettelijk storen van radiostations door Oost-Europese landen". Wat schrijft hij echter op pag.26 rechtse kolom onder: "Het department of Trade, het onderdeel van de Home Service, dat belast is met omroepzaken, had op haar gebied aangekondigd Laser te zullen storen, als zij naast de Beeb zouden kruipen". Commentaar verder overbodig.

Voorts denkt John, dat ene Olthof dat sprookje over de IRA heeft verzonnen. Mis, John, tijdens onze filmvoorstellingen worden er films vertoond zoals de "O' Rahilly file", waar in deze uitstekende documentaire ingegaan wordt op het Ierse verleden van O' Rahilly's grootvader. Bovendien heeft de zeer bekende schrijver Paul Harris hierover ook al het nodige gezegd, zij het niet in zijn boeken, dan wel op plaatsen waar mensen bijeenkwamen.

Bovendien: waarom mag de grootvader van Ronan in 1916 geen lid zijn van de IRA? De IRA van toen kan en mag je niet vergelijken met de huidige IRA.

Je schrijft: aantasten van de reputatie van de Caroline mensen. Welke mensen bedoel je? Ik heb groot respect voor Ronan.

"Olthof piekert zich suf hoe Caroline aan geld komt". Dat probleem is inmiddels opgelost door een krantenartikel, waarin uiteengezet wordt, dat één van de financiers van Caroline R.C.A. grammofoonplaten is. Inmiddels ook (vanaf 27 januari 1984) is er reclame op Caroline te horen.

Het gebruik van de tweede frequentie. John schrijft: "Ronan wil geen Maeva op de tweede frequentie". Fout: Maeva (er schijnen nu 2 Maeva's te bestaan) vindt Fl. 100.000,-- voor een huurprijs van een maand te duur. Maar hierop kom ik binnenkort nog terug in een interview met één van de Maeva mensen.

De zenderkamer. John schrijft: "1 50 kW zender(klopt) + 1 10 kW zender en 1 incomplete 10 kW zender".

John, lees voor de aardigheid eens Radio News, pagina 9 bovenaan. Wat schrijft Theo Dencker: 1 50 kW zender, 1 5 kW zender en 1 5 kW zender (ein onvoldstaender BTA 5 G). Ditzelfde, waarde collega, werd ook beweerd door de heer G.van Dam, die regelmatig op bezoek was op de Ross Revenge.

"Er zijn maar twee mensen (door FRM gecorrigeerd in drie), die boottochten hebben georganiseerd naar de Ross. Dat zijn G.van Dam, Bolland en SMC". Klopt, doch er is ook sprake van een vierde heer (zijn naam wil me maar niet te binnen schieten), die een meneer van een grote krant in het zuiden des lands uitgenodigd heeft voor Fl. 3500,-- een kijkje te nemen op de Ross. Die grote krant is er niet ingestapt. ....

De media hebben weinig aandacht besteed aan Caroline. Die mening, John, ben ik nog steeds toegedaan. Als 10.000 schoolkranten allemaal aandacht besteden aan Caroline, dan is er nog geen aandacht besteed in de media. Je weet heus wel, wat ik bedoel. Vroeger hoefde een DJ nauwelijks een wind te laten en dan stond het de volgende morgen al in de krant.

Overigens, mijn mening wordt gedeeld door het reclamevakblad Adformatie van 5-1-1984, want ze schrijven: "Het is zonder veel publiciteit in augustus van dit jaar gebeurd: Caroline is weer in de lucht" En even verderop: "maar veel publiciteit eromheen is er niet".

Dat was anders, toen Paradijs voor de Ned. kust verscheen en van zee werd gesleept. Daar stonden de kranten bal van. Het is toch evident dat onder de media de "leading papers" bedoeld worden en niet blaadjes als Nieuwe Revue, Panorama of Aktueel. Dat bijvoorbeeld het Algemeen Dagblad relatief veel over zeezenders schrijft komt doordat de heer Henk Langerak geïnteresseerd is in het zeezendergebeuren. Andere kranten in Nederland hebben (helaas) dat soort fans niet rondlopen.

John, één ding is zeker: ik blijf fan. De muziekkauze bij Caroline is zeer verbeterd. Ik geloof dat ik namens vele duizenden spreek, als ik zeg, dat we Caroline geen dag kunnen missen.

ROB OLTHOF.

## STICHTING MEDIA COMMUNICATIE

POSTBUS 53121, 1007 RC AMSTERDAM

POSTGIRO: 4065700

BANKREK.: 63.44.95.216

1) Single: Help, Alarm Politie/Scanner. Een typisch Hollandse produktie van SMC en Corona Fl. 5,--



2) Boottochten: SMC begint v/a april met boottochten naar de Ross Revenge. Wij vertrekken v/a IJmuiden op vrijdagavond langs de diverse radioschepen naar Caroline. Voor Fl. 160,-- bent u een heel weekend onder de pannen. Bij deze prijs is alles inbegrepen. Mogelijk vertrekken wij ook met kleinere schepen vanuit andere havens, doch de prijs hiervan is nog niet bekend. U bent deelnemer door het storten van Fl. 80,-- op onze postgiro. De rest wordt kontant aan boord betaald.

3) SMC houdt opruiming: van de grammofoonplaten zijn nog de volgende items leverbaar:

1. EP Caroline jingles. 14 min. jingles op stud.kwal. Fl. 7,90
2. EP Mi Amigo jingles " " " " " Fl. 7,90
3. EP Radio Atlantis jingles. Studokwaliteit Fl. 7,90
4. Single: Man of Action/Also sprach Zarathustra. Fl. 7,50
5. Radio Noordzee jingles. Studokwal. Fl. 7,90
6. Single Caroline Farewell opnames laatste nacht. Fl. 7,50
7. Mi Amigo Souvenirs. 14 Min.M.A.jingles '76-'78. Fl. 7,50
8. Caroline jingles: EP met jingles uit '76-'78. Fl. 7,50

4) LP "Geschiedenis van Radio Caroline" Fl. 12,-- zolang de voorraad strekt. LP wordt geleverd in neutrale hoes.

5) Nieuw!!!! Radio Caroline fotoboek. Blijgewerkt tot 1984. Fl. 17,40 bij voorintekening. Bij verschijnen Fl. 20,--

6) Nog leverbaar: fotoboekje Caroline met stickers. Fl. 7,50

7) Nieuw!!!! Kleurenposter van Radio Caroline. Fl. 9,50 (verzending in koker). Gratis erbij: Radio Paradijs poster.

8) Zoekt u jingles voor uw station? Laat SMC uw jingles en commercials maken. Onze prijzen: 8 jingles voor Fl. 150,-- (ingesproken), 8 ingezongen jingles Fl. 325,--. Speciale aanbieding: 12 commercials, ingesproken in "Hilversum" Fl. 200,--

9) Op 24 maart organiseren wij wederom onze video filmmiddag. U bent welkom in de Speerstraat 7 te Amsterdam nabij het Olympisch Stadion. De aanvang is om 11,00 uur 's morgens en voor Fl. 5,-- krijgt u diverse films te zien van huidige en vroegere zeezenders. De dag wordt georganiseerd door de FRC Holland, De Caroline Radio Club en SMC. Tevens wordt op deze dag de gelukkige winnaar bekend gemaakt van de boottocht. Het nummer van het winnende lot publiceren wij in april. Eventueel kunt u bellen.

10) LP Veronica Hits en jingles Fl. 15,--

11) Caroline van The Fortunes op LP Fl. 16,--

12) Nieuw! Jingle LP van St. Top 40 met jingles voor landpraten en tunes als Man of Action, The Kid etc. Fl. 17,50

13) EP "Welcome Caroline", Trio Frans Landmeier en Selma + div. nieuwe Caroline jingles en flitsen van div. programma's en spots Fl. 7,50

14) De laatste exemplaren van de LP "Zeezenders '78-'79" Fl. 17,50.

LEVERINGEN ONDER REMBOURS ZIJN MOGELIJK. U BETAALT FL. 8,50 AAN REMBOURSKOSTEN EXTRA MET UITZONDERING VAN BESTELLINGEN BOVEN FL. 50,--.

Tel.: 020-721141 (Na 18.00 uur)

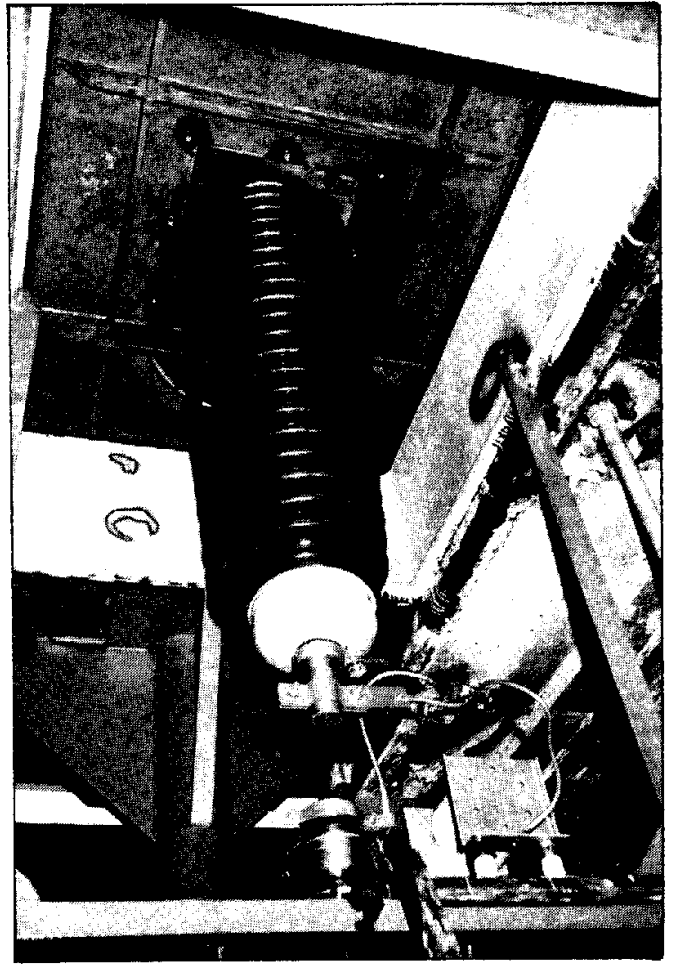
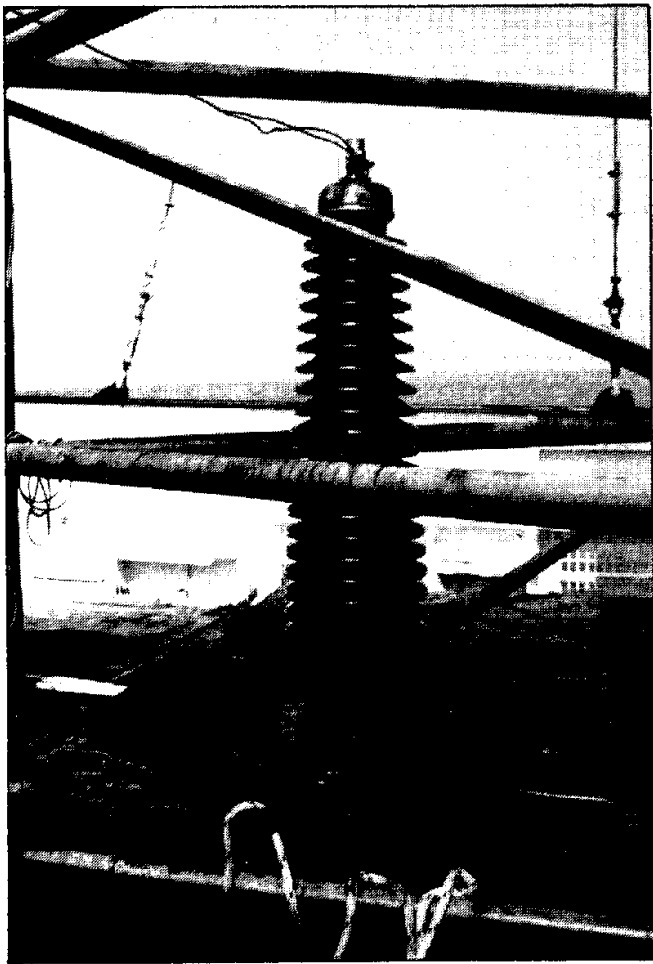
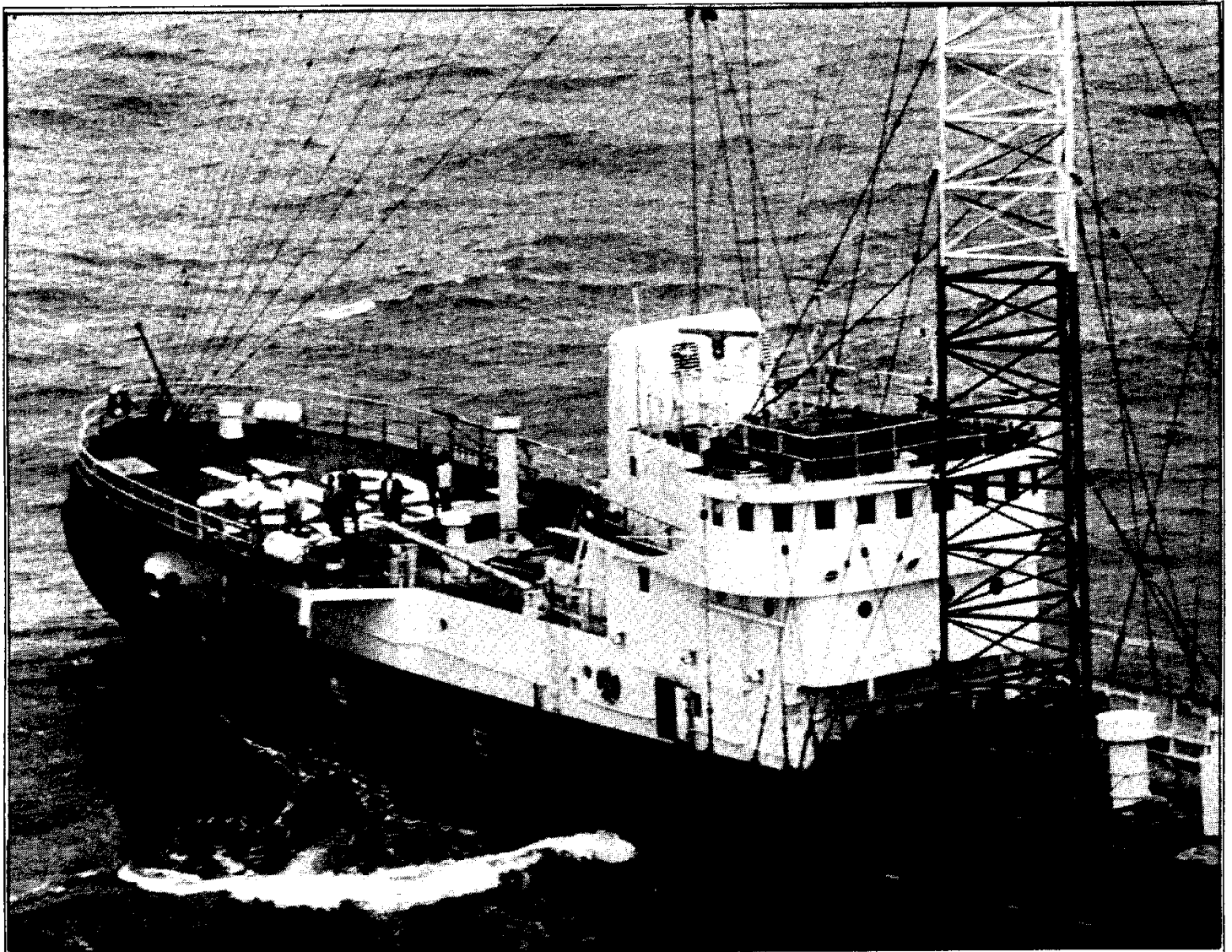

# DE ENGELSE ZEEZENDERS IN DE JAAREN '60.

HERHALING UIT FRM  
JAARGANG 1975

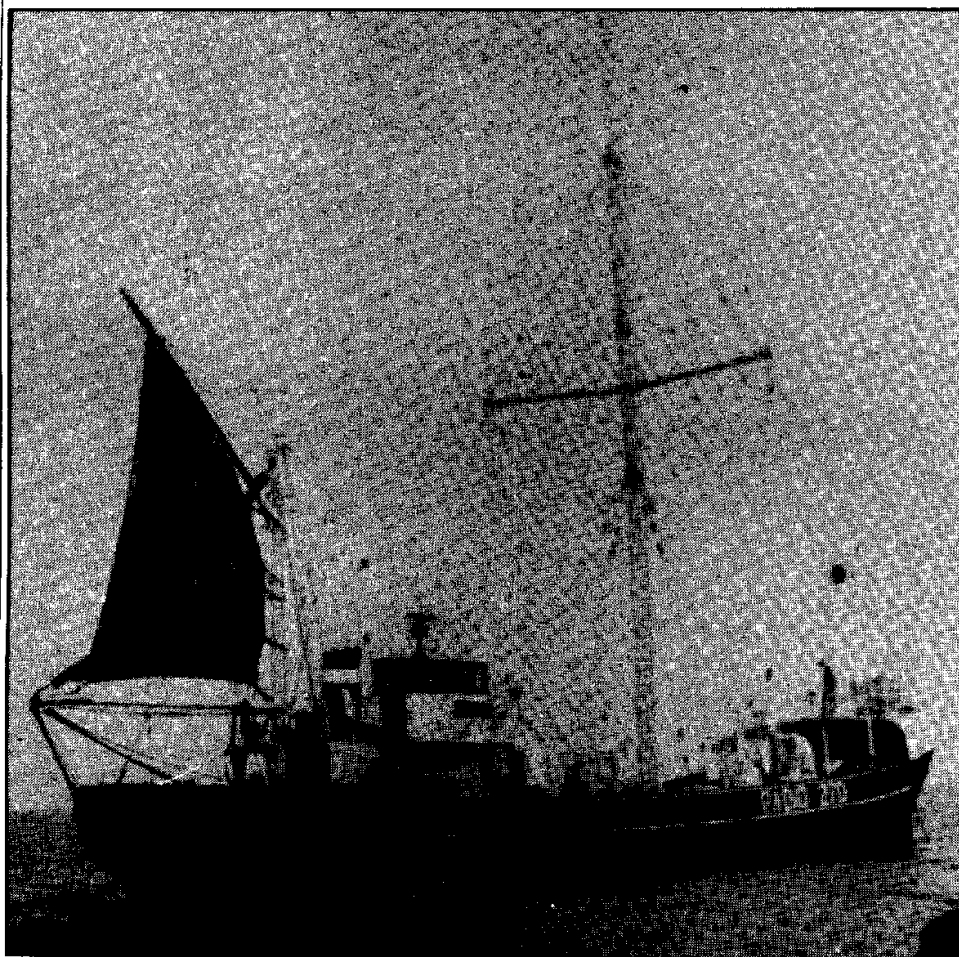

Mr. Philip Birch verwachtte dat Radio London, waarvan hij beweerde, dat men 10 miljoen luisteraars had, over dertig jaar nog zou uitzenden.

De B.B.C. had al eerder gewelgerd haar vertegenwoordiger, Mr. Leslie Turner, hoofd van de afdeling Technische Informatie, toestemming te verlenen om samen met Philip Birch op het podium te verschijnen. De Directeur-Generaal, Sir Hugh Greene, stuurde wel een telegram, waarin hij de hoop uitsprak dat de conferentie een succes zou worden, maar bevestigde het verbod, hieraan toevoegend: "De BBC kan niet accepteren, dat niet-zendgemachtigden medezeggenschap hebben in een discussie over omroepzaken".

Aannemelijker was, dat de BBC niet kon accepteren, dat opiniepeilingen hadden aangetoond dat de zeezenders en Radio Luxembourg meer luisteraars hadden dan het Home en Light Programme samen!

Mr. Turner was dus wel aanwezig op de conferentie, maar verliet de zaal, zolang Philip Birch aan het woord was. Een delegatie, die de conferentie had bijgewoond, stelde later voor een telegram aan Sir Hugh te zenden, waarin hem verteld werd dat ze genoeg "offshore" zand in Brighton hadden gehad.

Het was duidelijk dat de Britse Radiodetailhandel niet dezelfde mening had over de zeezenders dan de BBC en de Postmaster General.

Men moet in deze ook voor ogen houden, dat dankzij de piraten de zaakjes voor hen goed hadden gedraaid. Dit o.a. in een enorme toename van de verkoop van transistorradio's. Veel van deze radio's hadden merktekens met "Caroline" en "London" op de schaal, terwijl anderen een extra band hadden voor Caroline en Luxemburg.

## RADIO 270

Op 9 juni kwam Radio 270 in de lucht met testuitzendingen vanaf een lokatie in de buurt van Scarborough. Het station bevond zich aan boord van een 160-ton metende, 49 meter lange Nederlandse logger, de "Oceaan 7". Het schip was gekocht in Nederland en de voornaamste reparaties waren daar al uitgevoerd, voordat het werd uitgerust als radiozendschip. Dat gebeurde op de Kanaaleilanden, waar de zenders en antennes aan boord gebracht werden. De totale kosten bedroegen fl. 750.000,- en dat was voor de uitrustung van een piratenstation erg goedkoop.

Het station werd gefinancierd door ongeveer 50 aandeelhouders, meest zakenlui uit Noord-Oost Engeland. Onder hen waren 3 boeren, 3 slaggers, een visser, een paardenslachter, een promotor van worstelaars en uit de showblizz de leider van een dansorkest, Cyril Stapleton.

Voornaamste aandeelhouder en voorzitter van de onderneming, die Ellemar Investments werd gedoopt, was de 50-jarige zakenman Mr. Leonard Dale, een zelfmade man die zijn eigen zaak begon, toen hij 19 was. Hij zorgde voor de dieselgeneratoren van Radio 270, omdat hij daar zelf in handelde.

Eén van de andere hoofdaandeelhouders was Mr. Wilf Proudfoot, gewezen M.P. voor Cleveland.

Het station had op 2 april de lucht in moeten gaan, maar een paar dagen tevoren was de Oceaan 7 van haar ankers geslagen door de ruwe zee, waarbij een deel van 30 meter was afgebroken van de 44 meter hoge mast. Ook was er een hoop gedonder met de antenne, die oorspronkelijk was gemaakt van zacht koperdraad, dat ultrekte als het hard waaide en daarom moest er sterker materiaal gevonden worden.

De geruchten, die de ronde deden omtrent de problemen met de antenne waren echter veel sensationeler. Zo werd beweerd, dat de antenne gesaboteerd zou zijn door één der concurrenten, terwijl het schip in Grimsby lag.

De werkelijke oorzaak was -zoals zo vaak- veel minder prosaisch.

Eén van de eigen technici, die waarschijnlijk zeker wilde weten, dat hij aan het eind van de maand zijn salaris zou krijgen, had wat radio-onderdelen meegenomen als "onderpand". De onderdelen werden de volgende dag per post aan het station teruggestuurd.

Tijdens de winter werd de Oceaan 7 van Scarborough naar Bridlington Bay gebracht, omdat het schip daar beter beschut lag in geval van zwaar weer. Tijdens een hevige storm met windkracht 10 was er aanzienlijke schade aan het schip toegebracht, waarbij zelfs water in de zenders was terechtgekomen.

De nieuwe positie bood niet alleen meer beschutting, maar men ontdekte al snel, dat de bevoorraiding door middel van tenders van hier uit ook veel gemakkelijker ging.

De elgenaren van het schip legden er altijd de nadruk op, dat het geheel aan het eigen inzicht van de kapitein werd overgelaten wat er gedaan moest worden in geval van zwaar weer, bijvoorbeeld of men wel of niet de dichtstbijzijnde haven moest binnenvaren binnen de 3-mijls zone, zelfs als zo'n akkie het verlies van advertentie-opbrengsten zou betekenen. Elke dag werd door de kapitein en de bemanning een nauwgezette onderhoudsoefening uitgevoerd, onder meer door het testen van de hoofdmotoren tegenover de hulpmotoren, die zorgen voor het functioneren van de hulpgeneratoren en het controleren van de beveiligingsapparatuur. Voor het 270 schip de zee op ging om te gaan fungeren als radioschip was het nauwkeurig onderzocht door een taxateur van Lloyd's.

Poster: Magda Maria (Th. Dencker)





PANAMA

PANAMA



# FRM

FREE RADIO  
MAGAZINE

&  
TV!

ER IS WEER HEEL WAT GEBEURD SINDS VORIGE MAAND: REKLAME OP CAROLINE, EEN GEBROKEN ANKERKETING VAN DE ROSS REVENGE TIJDENS DE STORM, LASER GING WEER TESTEN EN BELOOFDE BEGIN MAART OP VOLLE STERKTE MET DEFINITIEVE PROGRAMMA'S TE ZULLEN BEGINNEN. EN VERDER WAS CHRIS CAREY WEER IN HET NIEUWS. OOK NOG WAT LAATSTE BERICHTEN OVER EEN MOGELIJK NIEUW PROJEKT DAT VANUIT AMERIKA WORDT VOORBEREID, WAAROVER IK VORIGE KEER AL WAT VERTELDE EN..... NOG IETS OVER DE MAGDA MARIA.

## REKLAME

Beloofd is beloofd: dat geldt ook voor Rob Olthof, die ik vorige maand geruststelde over de komst van commercials op Radio Caroline. Zoals je sinds 27 januari hebt kunnen horen, worden de 5 adverteerders veelal in blokken de ether in geslingerd. En nu ze er zijn hoor je weer allerlei mensen klagen, die zeggen dat ze doodziek worden van die spots. (Red. Nou, wat zei ik?). Je moet je echter wel bedenken dat zonder de reclame Caroline niet veel langer in de lucht had kunnen blijven. Bovendien moet je er rekening mee houden dat de commercialblokken binnenkort nog verder uitgebreid zullen worden. Het streven is uiteindelijk om 6 minuten per uur aan reclame te gaan uitzenden.

## CAROLINE SINDS HALF JANUARI

Veel schokken a nieuws is er niet over de Lady. Maar het gebeuren wil ik je toch niet onthouden. Ten eerste valt er te melden, dat op 19 januari één van de belangrijkste tenders, die ooit naar de Ross Revenge is gevaren, ook een belangrijke lading te vervoeren had. Niet alleen waren aan boord: Andy Archer, Carl Kingston, Peter Quinn en Brian Allen, maar ook de commercials die een week later de ether in zouden gaan. Al spoedig bleek dat ook Chrispian St. John, het zendschip had bereikt. Hij begon meteen het nieuws te presenteren, echter niet onder zijn eigen naam, maar als "Jerry Jackson". Later zou hij zich Jay Jackson gaan noemen. Het moet gezegd worden, dat Chrispian een ware aanwinst is voor het station. Zijn professionele aanpak heeft Caroline's geluid heel wat verbeterd.

De DJ's waren maar net een paar uur aan boord of het begon te stormen. En in de nacht van 20 januari raakte de Ross Revenge op drift, nadat enkele uren daarvoor de ankerketting was gebroken. De 40 ton zware kettling was -toen het zendschip in augustus het anker liet vallen- waarschijnlijk niet genoeg op spanning gehouden, waardoor er door het draaien van het schip kronkels in waren gekomen. Het gevolg was, dat de Ross zo'n 8 mijl afdreef. Om 10.30 uur op 19 december werd de zender uitgezet, omdat gezegd werd, dat men het Engelse gebied had "betreden". Het normale scheepsanker werd uitgegooid en met behulp van de hoofdmotor bleef de Ross op zijn plaats liggen. Er waren die dagen windstoten tot windkracht 11 en 12.

Op 23 januari had Ronan een bespreking met mensen van Laser om te bezien in hoeverre men kon gaan samenwerken; met name t.a.v. de bevoorradings. Een besluit werd die dag nog niet genomen. Wel bood Ronan O'Rahilly aan, dat Laser gebruik zou kunnen maken van zijn scheepsconstructeurs, die o.a. de Carolinemast hadden gebouwd en geplaatst om hen ook een mast te laten plaatsen op het Laserschip, de "Communicator". Het ballonantennestysteem van de nieuwe zeezender bleek achteraf toch niet zo goed te functioneren als aanvankelijk is gedacht.

# Radio Nordsee International



Broadcasting (Comm.)  
International Waters  
Radio-Ship MS mebo

ZURICH  
SEPTEMBER 20 1983

### ATTENTION TO WHOM IT CONCERNS

MEBO LTD HAS PLEASURE INFORMING YOU THAT THE RADIOSTATION RADIO NORDSEE INTERNATIONAL WILL SOON MAKE A RETURN.

ARRANGEMENTS HAVE BEEN MADE TO POSITION THE RADIOSHIP ONCE AGAIN IN THE NORTH SEA AND TO BROADCAST TO EUROPE INCLUDING ENGLAND.

ALMOST TEN YEARS HAVE PASSED SINCE THE RNI SOUNDS WERE HEARD AND IN THE MEANTIME THERE HAVE BEEN MANY CHANGES NOT THE LEAST BEING A BRAND NEW RADIOSHIP AND EQUIPMENT. IN THIS WAY THE NEW RNI SOUND WILL BE HEARD MUCH CLEARER.

MEBO LTD HAVE APPOINTED A PROGRAMME MANAGER WHO WILL FORMULATE PROGRAMMES AND MAKE A TEAM OF DISC JOCKEYS. THE NEW RNI SOUND WILL BE DEFINATELY OF THE 1980S.

THANK YOU FOR YOUR ATTENTION.

MEBO LTD

RNI International Service RNI

Beloofd is beloofd: in het vorige FRM heb ik toegezegd, dat ik het persbericht af zou beelden, dat aan diverse Engelse kranten werd gezonden over de terugkeer van R.N.I. Onlangs heb ik zo'n schrijven voor jullie te pakken weten te krijgen. Het blijkt -in tegenstelling tot hetgeen mij eerst was gezegd- dat het bericht toch werd ondertekend met MEBO LTD. Ik weet zeker dat het niets met Meister en Bollier te maken heeft.

Een opmerkelijk feit is de verminking van de Engelse taal in de brief. Zo wordt b.v. gesproken over "make a team of disc jockeys", hetgeen een Engelsman nooit zou zeggen; i.p.v. "make" zou "form" worden gebruikt. De uiteindelijke conclusie laat ik aan jullie over. Want voorlopig is dit alles, wat ik over R.N.I. zal schrijven. Wel zal ik de zaak verder onderzoeken en in één van de volgende O & O's met eventuele nieuwe ontwikkelingen komen.

's Avonds, na de bespreking met Laser, sprak O' Rahilly met de mensen, die zijn schip hadden verbouwd. Wat dachten zij van de aanvoer van een nieuwe ankerketting? Ronan raakte behoorlijk van streek toen hij te horen kreeg wat het zou gaan kosten om de verankering weer als vanouds te maken. Er moest hiervoor niet minder dan Fl. 200.000,-- op tafel komen.

Op 25 januari zegt Andy Archer om ca. 8,00 uur 's ochtends, dat de herrie op de achtergrond afkomstig is van de motor van het schip, die wordt getest. Om 9.00 uur meldt hij dat de Ross Revenge aan het terugvaren is naar de oude positie. Drie kwartier later gaat Caroline uit de lucht. Om 14.30 uur komt het station terug in de ether, zoals gebruikelijk zonder tekst en uitleg.

Van de Amerikaanse advocaat van Caroline vernam ik, dat James Ryan nog steeds pogingen doet om Caroline aan te vallen via de FBI. Overal duikt Ryan getuigen op, die door de Amerikaanse federale recherche worden verhoord. Zo ook de Amerikaanse vriendin van zendertechnicus Peter Chicago, die na een verblijf van lange tijd op het schip (al op de werf in Santander was zij aan boord) terugkeerde naar Texas. Daar werd zij meteen aan de tand gevoeld door de FBI-heren.

D.J. Brian Allen dankt op die 25e januari de Thames Coast Guard voor hun goede zorgen tijdens de storm en draagt een speciale Beach Boys Choice Cut Classic op aan hen.

De volgende dag was er geen spoor van Caroline. Pas na een carrier om 17.45 uur werd om 18.00 uur de Carolinetune gedraaid en gingen de programma's van start. Opnieuw geen excuus en verklaring voor de afwezigheid van de hele dag.

Sinds een week had Chrispian St. John onder zijn nieuwe deejaynaam Jay Jackson shows gepresenteerd tussen 18.00 en 22.00 uur Engelse tijd, maar op 26 jan. was Tom Anderson opeens weer terug op die plaats. Jay beperkte zich weer tot de presentatie van het nieuws. O' Rahilly was woest toen hij enkele dagen daarvoor hoorde, hoe opeens Chrispian (Jay) toch een show toebedeeld had gekregen van Archer. Chrispian was alleen voor het nieuws naar de Ross gegaan. En de "Ierse chef" had alleen om die reden toestemming gegeven aan stationcontroller Anie Challis om de deejay op de tender te laten vertrekken. Maar niet alleen om die reden was Ronan kwaad op Andy. Hiervoor had hij aan land al te horen gekregen, dat dit zijn laatste kans was en als hij weer vreemde kuren zou hebben, kon hij de zak krijgen. Een ding was hem pertinent verboden: hij mocht geen reclame voor zijn eigen boek maken. Maar Andy had niets anders gedaan dan dat en zelfs de andere jocks zover gekregen dat zij ook zijn boek gingen aanprezen. Dit alles was voor Anie Challis en O' Rahilly de druppel, die de Noordzee deed overlopen. Middenin zijn Breakfast Show werd Archer van boord gehaald, zodat Peter Quinn zijn programma moest overnemen. Precies één dag later, op 27 januari - en zomaar eens de datum die Caroline hiervoor had genoemd - begonnen de commercials op 963 kHz. te klinken: Jordache Jeans, Christian Children's Fund, Weaver Skating Boots, Newsweek en Priority Air Freight.

Opmerkelijk is, dat zowel het Christian Children's Fund als Priority telefoonnummers in Londen noemen. Beide adverteerders zeggen niets te vrezen vanwege de Engelse wetgeving, omdat zij Amerikaanse bedrijven zijn. Ook konden zij na 3 weken al aangeven dat hun reclame op Caroline een groot succes is. Zo zegt Priority zijn omzet te hebben verhoogd met 40%. De huidige adverteerders profiteren van de primeur met hun spots en bovendien worden zij nog niet verdrukt door andere reklamemakende firma's.

Blijkbaar gerustgesteld door de komst van de adverteerders kondigden de deejays op 28 januari aan dat Caroline in het weekend weer 24 uur per dag in de ether zou zijn en op werkdagen tot 2.00 uur (3.00 uur C.E.T.). Jay Jackson (laten we hem maar zo blijven noemen) voerde ook een nieuwsuitzending in 's middags om 12.00 uur (Engelse tijd).

James Ryan, de ex-representant van de eerste financiers van Caroline, blijft dus pogingen ondernemen om de Caroline-organisatie dwars te zitten. De FBI schijnt nog steeds het onderzoek gaande te houden naar de verdwijning van een paar honderdduizend dollars. Ondanks dat Ryan sinds de "sixties" al diverse malen is veroordeeld voor financiële wanpraktijken, schijnt de FBI toch de dief in het Carolinekomp te zoeken en niet aan Ryan's kant. James G. Ryan uit Philadelphia komt steeds weer met nieuwe getuigen aan, die hij door de FBI laat verhoren. Ik schrijf met opzet "laat", want Ryan schijnt een grote druk te kunnen uitoefenen op de FBI. Maar dat komt weer door zijn relaties met de C.I.A. Zo goed als zeker is Ryan door de C.I.A. ingehuurd voor bepaalde praktijken. De geheime dienst van Amerika huurt wel meer misdadigers of maffiafiguren in, wanneer er een klusje opgeknapt moet worden. Nu belde Ryan weer een aantal mensen die hem aan nieuwe getuigen zouden kunnen helpen. Ryan tracht de FBI-case zo lang mogelijk te rekken. Het mag duidelijk zijn, waar het geld is gebleven. Op het visitekaartje van Ryan staat: James Ryan/Creative Investments Consultant.

Op 2 februari zijn ze op het Carolinekantoor er toch van overtuigd dat Jay Jackson een eigen show moet hebben en geven een bericht door aan het schip. Ook wordt daar naarstig gewerkt aan de afwikkeling van een aantal nieuwe reklametrakten. Er zijn dus binnenkort meer commercials te verwachten, Rob!

In de eerste dagen van februari gaat het opeens allemaal mis met de techniek aan boord van de Ross. Keer op keer valt de zender uit; soms na een uur en soms pas na een halve dag komt het station weer in de ether. Het is niet zo verwonderlijk, want het stormde behoorlijk gedurende die dagen, tot windkracht 11 toe! Af en toe was dan ook het geluid van de hoofdmotor weer te horen, als het schip door het matig functioneren van het reserve-anker dreigde af te drijven.

Zonder veel last te hebben van de storm, stroopt Anie Challis de omgeving van Londen af naar deejays. Want het is nog steeds komen en gaan bij Caroline.

Een paar jocks haalde Anie bij Top Shop vandaan, o.a. Peter Clark. Top Shop is een grootwarenhuis in het westen van Londen met een aantal vestigingen in heel Engeland. Top Shop heeft een eigen radiostation met in ieder geval meer reclame dan Caroline heeft.

Dit keer weet ze Tony Whale zover te krijgen, dat hij op de grootste trawler ter wereld (jazeke!) achter de mikrofoon gaat zitten. Voor Tony kwam het eigenlijk wel goed uit. De deejay komt uit Australië en zijn werkvergunning voor Engeland zou juist aflopen. Zo verkeert hij nu op Panamees grondgebied, waar hij een onbeperkte tijd kan verblijven.

Op 11 februari zijn de commercials wat meer gespreid en niet meer zostringent in 2 blokken per uur verdeeld. Twee dagen later barst Tom Anderson van de kiespijn. Een extra tender haalt hem van boord en weer twee dagen later is hij terug, na uitvoerig door een tandarts onderhanden te zijn genomen. Wie Anderson wel eens van dichtbij heeft gezien, weet dat hij beter een kunstgebit kan nemen. ....

Merkwaardig genoeg besloot Ronan's rechterhand Mike om zolang Tom's plaats in te nemen. En dat was dus te horen ook, Mike noemde zich Mike Pearson (Die achternaam vind je straks merkwaardig genoeg ook terug bij het laatste nieuws over een mogelijk derde zeezenderproject. Bovendien en dat zou dan een vierde "Buccaneer Radio" worden, is nu min of meer de weg vrijgemaakt voor Radio Paradijs, Ook hierover meer verderop in deze On- & Offshore). De deejays, die de show na Tom Anderson doen, wisselen sneller dan het geluid. Op een avond was er Mark Patterson te horen, maar daarna was hij verdwenen. Waarschijnlijk is, dat na 23.00 uur (C.E.T.) vaak programma's door de kok en de engineer worden overgenomen. Voor de broodnodige variatie wisselen zij zo nu en dan van naam.

Wat laat wordt er aan de luisteraars gevraagd hun suggesties in te sturen voor de "Caroline Top 500", of ook wel de "Caroline 20 Years Classics" genoemd.

Caroline heeft nu definitief een eigen tenderlijn opgezet vanuit Spanje met het schip de "Tee Tee" (nickname). De eerste lading olie, water en voedsel werd in de eerste week van februari aan boord gebracht. Het is ook zo goed als zeker dat de Communicator van Laser eveneens door de Tee Tee bevoorrad zal worden. Met de tender werd ook de nieuwe ankerketting gebracht. Verwacht wordt dat deze op dit moment is geïnstalleerd.

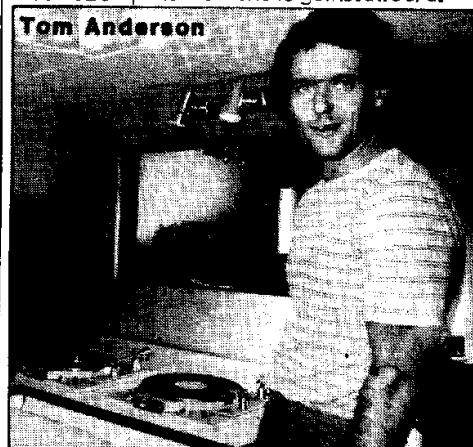



## LASER ZIET AF VAN BALLONANTENNE

Met een steward aan boord, maar geen behoorlijke zendertechnicus, is het slecht zenden. Pas op 17 of 18 januari kwam die aan boord van de Communicator. Zo goed als zeker werd Robin Banks (de ex-engineer van R.N.I.) voor deze klus ingehuurd. Alles was klaar voor de uitzending. Het wachten was op Robin, die de zenders aan moest zetten. Toen dat gebeurde stond er heel wat vermogen op de 110 meter lange antenne draad aan de 15 meter grote ballon. De hitte die hierdoor werd opgewekt, werkte in op de fiber tuidraden van de ballon. Deze smolten en wég was de ballon. Binnen een dag hing de tweede (reserve)ballon en in de nacht van 21 januari startte Laser met carrier-tone testen. Het vermogen was op dat moment slechts 5 kilowatt. Men keek wel uit om er meer op te zetten. 's Ochttends om 10.35 uur begon het werkelijke testen met continu Beatlesplaten. Helaas begon de wind behoorlijk op te steken en tegen het nachtelijk uur was er sprake van een storm met pieken van windkracht 10 en 11. Uiteindelijk om 2.45 uur hielden de Beatles ermee op, omdat de ballon dat ook had gedaan. Dit keer was hij niet "Ins Blaue Hinein", maar in het donkerblauwe water van het Knock Deep terecht gekomen.

De Lasermensen hebben zwaar de pee in. Eén van de Engelse medewerkers werd zo cynisch, dat hij zei, dat Laser niet meer doorgaat. "Dit was slechts de test voor SCAN RADIO. Over een paar dagen gaan we voor de Scandinavische kust liggen", zo probeerde hij mij wijs te maken. Nadat ik hem wat had laten uitrazen, kwam hij met wat zinniger informatie. Hij zei, dat er geen ballonantenne meer zou worden gebruikt, maar dat er een nieuw type mast geïnstalleerd zal worden. "Over een week of drie", zei hij, "dan laten we weer iets van ons horen". Of het al met de nieuwe mast is, weet ik nog niet.

Niet op 1 april, maar op 1 februari, stroomde Veronica's prima donna Erik de Zwart met het gerucht dat Laser naar Spanje zou vertrekken om daar een mast op het schip te laten zetten. Die Erik toch .....

Een ander gerucht hoorde ik de volgende dag van iemand die bij Capital Radio werkt in Londen. Hij beweerde bij hoog en laag dat Andy Archer en Rolan Ross bij Laser gaan werken.

Op 6 februari zegt men bij Laser over ruim een week op de T-antenne met testen te zullen beginnen. Dus op de "waslijn" tussen de twee masten. Op 13 februari wordt de eerste poging gedaan om in de lucht te komen. De programma's worden echter alleen op het zendschip zelf gehoord. De volgende dag gaat het al een stuk beter. Aan de Engelse kust worden de Beatlesplaten weer gehoord op 729 kHz.

Op 15 februari word ik vanaf het schip via de satelliet gebeld. Er wordt me verteld wat de gang van zaken is, hoewel de details achterwege blijven. Laser is begonnen met testen onder de druk van de advertentiecontracten, die eigenlijk op 15 januari waren ingegaan. En bovendien wilde men de investeerders laten horen, dat er aan de start wordt gesleuteld.

Op de dag van het satelliettelefoontje was de nieuwe mast aan boord gebracht. Toen ik vroeg hoe lang het zou duren om die op te zetten, kreeg ik het wat amateuristische antwoord: "Tussen twee dagen en een maand". Aan boord, zo werd gezegd, waren geen deejays; die waren op tijdelijk verlof naar Amerika. Als de mast zou staan waren ook zij weer paraat op de Communicator en zouden de officiële programma's beginnen. Volgens de zegsman aan boord waren het allemaal tapes geweest die te horen waren. Maar dat was puur gezwam. Er werd wel degelijk "live" gepresenteerd door 2 DJ's. Eén was een oude bekende, Johnny Moss, die op het eind van de jaren '70 achter de mikrofoon op de "Mi Amigo" heeft gezeten. Vandaar ook dat hij zijn oude vriend -van de Dutch Service- Mark Jacobs nog even de groeten deed. De ander was Blake Williams, een uitstekende Amerikaanse presentator, zonder het typisch knauwende Yankee accent.

Na de eerste dagen weer met Beatlesplaten te hebben getest, schakelde men langzaam over op andere muziek, zonder echter de "Fab. Four" volledig te vergeten. Er was zelfs gedacht aan Nederlandse en Duitse spotjes met de vermelding, dat het om een testuitzending ging enz. enz. Bovendien werd het adres op Madison Avenue in New York genoemd. Ondanks dat New Yorkse adres heb ik aanwijzingen, dat Laser een adres in Waterford zal gaan gebruiken en dat ligt in de Ierse Republiek.

Naar verwachting zal het station toch niet alleen met U.S. jocks gaan werken. De Engelse jock hebben we al kunnen horen, dat was dus Johnny Moss en naast hem valt er nog een Europeaan te verwachten. Nota bene uit België..... Hij zal meertalige items voor zijn rekening gaan nemen. Ik ken maar één Belg, die dat kan. Dat heeft hij op R.N.I. al bewezen, n.l. A.J. Belrens. Maar hou me ten goede: DAT IS EEN GOK!!!!!!

Terug naar de testprogramma's. Deze tweede reeks van testen ging met een dusdanig zwak signaal, dat het op een normale radio en met een normale antenne slecht te volgen was. Met mijn ontvanger met een "wijde band" en met een speciale richtantenne kreeg ik het zwakke 2 kW signaal overdag aardig door. Na 19.00 uur werd het een mengelmoes van Spanje en Ierland en was het niet meer om aan te horen.

Op zaterdag 18 februari was het station na 13.00 uur (C.E.T.) uit de lucht en kwam om 17.00 uur weer terug. Op zondag werd deze tweede testserie afgesloten in het middagprogramma, waarbij Johnny en Blake samen de presentatie deden van een gezellige show. Zij vertelden dat het station (een naam werd nog steeds niet genoemd) over een paar weken weer in de lucht zou zijn met definitieve programma's. Maar dan op volle sterkte!

Naar verwachting zal over een dag of veertien de mast op het schip staan. Het blijkt een speciale mast te zijn van zo'n 65 meter hoog. Een insider wist me te vertellen, dat het een T-vormige mast

zou zijn, die van het ministerie van defensie werd gekocht (.....)

De deejays vertelden zondag de 19e dat het station wellicht op een andere frequentie zal terugkomen in hetzelfde gebied op de middengolf. Begin deze maand weten we meer .....

## TERUGKEER VAN S.R.E.?

In het vorige F.R.M. kondigde ik aan dat een paar Amerikanen weer een nieuw projekt aan het voorbereiden waren. Het zouden twee stations vanaf één schip moeten worden. Nu blijkt echter dat achter dit nieuwe schip een groep zit, die grotendeels ook achter de Laissez Fair/Olga Patricia heeft gezeten. De bekendste van het stel is Don PEARSON. Hij had inmiddels ook al bij enkele zendertelevanciers prijzen opgevraagd voor zenders.

Het is een klein wereldje, want Jim West, de sales representative van Al Ham, de man achter de syndicated programma's "Music of Your Life" ken de mister Pearson nog maar al te goed! En dat dateerde uit de tijd dat West production manager was bij PAM's (tot voor enige jaren geleden de bekendste Amerikaanse jingleproducent). PAM's produceerde in opdracht van Don Pearson de jinglepakketten voor Swinging Radio England en Britain Radio. "Alleen", zo vertelde Jim West mij, "Pearson heeft slechts een deel betaald. Dus zulke goede herinneringen heb ik nu ook niet aan die man". Desondanks zegde hij mij toe naar zijn adres en telefoonnummer te zullen zoeken.

Een ander opmerkelijk aanknopingspunt t.a.v. het religieuze station dat men naast het popstation wil beginnen, is te vinden bij de persoon van William Vick. Hij zal ook wel weer bij dit drievoudige station betrokken zijn, vooral als je bedenkt dat William Vick familie is van niemand anders dan Billy Graham ..... (Wordt vervolgd, dus, ....)

## CHRIS CAREY DUKT WEER OP

Het gaat niet zo lekker met Chris Carey. Eerst rolde de Ierse PTT in Dublin zijn Radio Nova op. Korte tijd later worden zijn testuitzendingen van Nova TV door de overheid stopgezet.

Maar ook een andere investering bleek geen geluk te brengen. De grote nachtclub/discotheek die hij had gekocht en had omgedoopt tot Nova Park, liep niet lekker. Dit ondanks de uitgebreide reclame die hij op zijn twee radiostations Nova en Kiss FM voor de "tent" maakte. Door allerlei ruzies met de door hem aangestelde bedrijfsleider, liep het helemaal uit de hand.

Deze bedrijfsleider verliet het bedrijf en begon in een aangrenzend plaatsje een zender te installeren. Hij relayeerde de programma's van Nova, liet de reclames er uit en voegde er zelf andere lokale adverteerders in. Hij noemde het station Nova Southside. Maar vervelend genoeg was dit voor Carey niet het enige resultaat van de wraakactie. Hij kreeg ook nog de autoriteiten op zijn dak omdat Southside stoorde op de golf lengten van openbare diensten. Verder kreeg Carey een dusdanige terugloop van adverteerders op Kiss FM, dat hij moest

besluiten dit station definitief te sluiten. Maar vlak voordat Laser met testen begon deze maand, bereikte mij het bericht dat Carey Laser zou hebben overgenomen. Iemand van Laser zei me, dat er wel onderhandelingen tussen hem en het station zijn geweest, maar dat er niets is uitgekomen. Hoe dan ook, het is toch iets om in de gaten te houden. Carey wordt behoorlijk dwarsgezet in Ierland.

Bovendien zal daar spoedig de wetgeving t.a.v. lokale radio van kracht worden. Hetgeen voor Carey wellicht ook niet zo interessant meer is.

Bovendien heeft hij nog een werkloze 50 kW R.C.A.-zender staan, die hij voor Nova had willen gebruiken, maar onder druk van de overheid heeft hij daar maar van afgezien. Het zou dus helemaal niet verbazingwekkend zijn als de 50 kilowatt straks op een schip staat te gloeien.

Misschien maakt hij wel weer een kansje bij de eigenaren van de Magda Maria. Het wachten is hierbij op de definitieve uitspraak van de Haagse rechtbank. De Paradijsmensen zien de toekomst met zeer veel hoop tegemoet.

Want laten we wel wezen: die uitspraak van de Hoge Raad liegt er niet om...

Eén van de Paradijsenaars zei, dat de oorspronkelijke adverteerders nog steeds wel brood zien in het project.

De conditie van het schip valt ook nog wel mee. Alleen de generatorruimte schijnt wat vochtig te zijn. Ook al zouden de zenders niet teruggegeven worden, dan schijnt dit geen beletsel te zijn om toch -na drie jaar- weer te beginnen met Radio Paradijs.

Een nieuwe middengolfzender en FM zender zijn vrij snel ingebouwd als het moet.

Het wordt nog druk op de Noordzee; ouwerwets druk!!!!!!!

Tot de volgende maand..... JOHN WENDALE.

## Entrepothaven A'dam

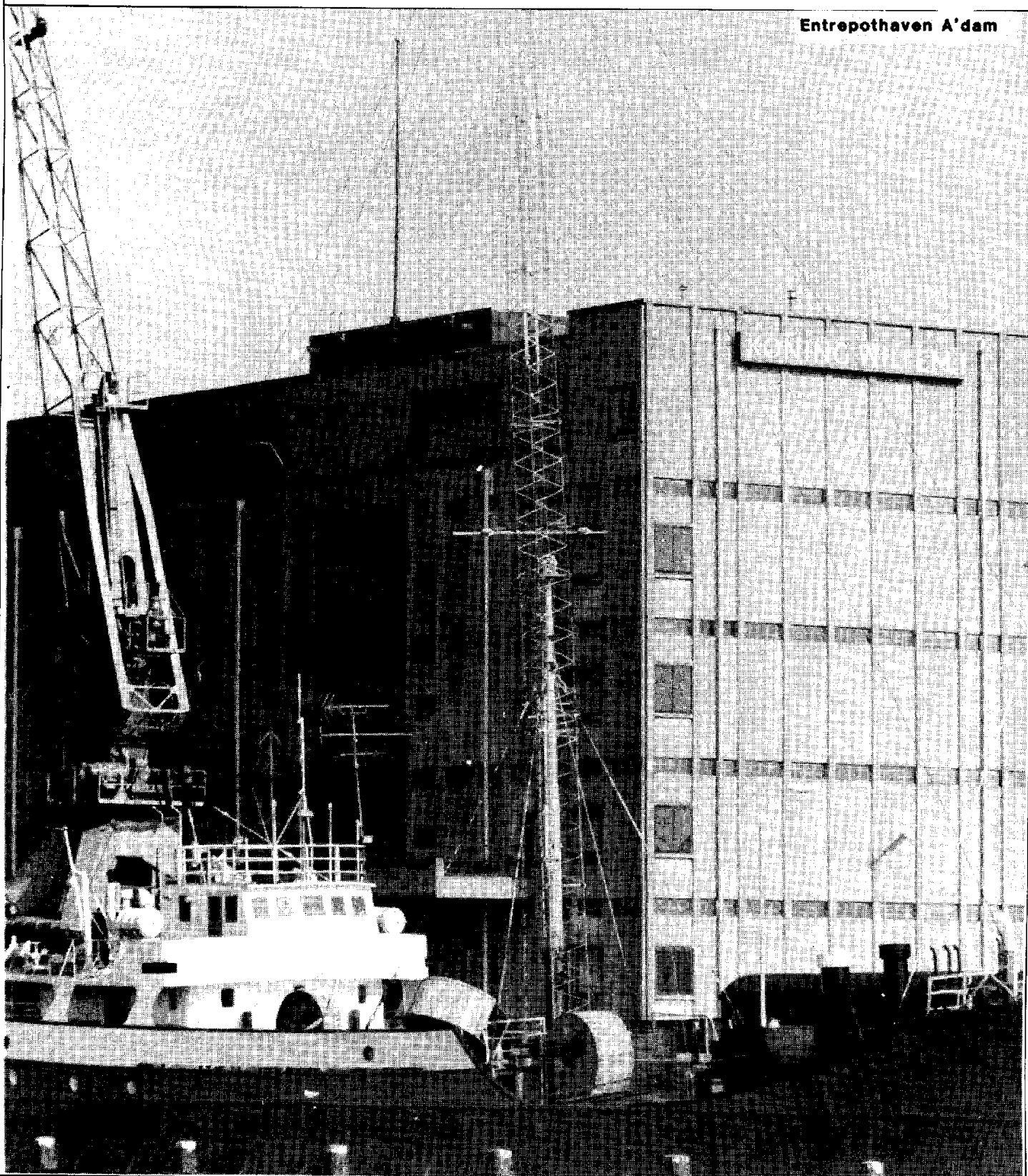

## wat heeft de V.o.P. te maken met Radio Europe Int. ?

Met interesse las ik de uitgave dec.1983/jan.1984 van het Free Radio Magazine en zag dat jullie het kortegolfstation Radio Europe International vermelden met het adres P.O.Box 319, Edenbridge, Kent U.K.

Wel, geloof het of niet: dit station werd door mijzelf gerund, waarbij ik gebruik maakte van de naam Manfred Evans. Ik deed dit samen met nog twee anderen.

We zouden terugkomen in de ether zo rond oktober/november 1983. Maar aangezien Abe Nathan mij nodig had op de Voice of Peace, zal de terugkeer van R.E.I. op zich laten wachten tot juni of juli van dit jaar.

### GESCHIEDENIS R.E.I.

Hier is -voor de allereerste keer- het ware verhaal van Radio Europe International:

R.E.I. begon met testuitzendingen in mei 1982 onder de naam THE TRANS-EUROPEAN BROADCASTING COMPANY. Toendertijd was dit een Frans/ Belgische aangelegenheid. De zender was gestationeerd in Frankrijk onder toezicht van Jacques De Vonéy (50 Watt) en een tweede zender stond in België en die werd bediend door Bill Conrad, samen met Granville van Dusen. Deze zender had een vermogen van 150 Watt. Dan was er nog een zender in Engeland van 15 Watt, die gebruikt werd om verbindingen mee te maken voor de andere twee. De frequenties die gebruikt werden, waren 6300 kHz. en 7105 kHz.

Jammer genoeg had de Franse kant problemen met de zender en zij zijn nooit in de lucht geweest, terwijl de Belgische kant zich op het laatste moment terugtrok. Dus gingen wij hier in Engeland in ons eentje door onder de naam Radio Europe International: "BROADCASTING FROM EUROPE TOT EUROPE, ACROSS EUROPE".

We deden ook testuitzendingen als R.E.I. voor een station, dat "Shorelink Sounds" heette. Dit station had connecties met een Frans station in Luxemburg: "Radio Waves Int.", dat ook nooit echt in de lucht geweest is.

Shorelink Sounds ging voor het eerst een eigen zender gebruiken in februari 1983. Ze zonden slechts twee keer uit en toen knalde hun zender zowat uit elkaar.

Wij zouden ze gaan helpen, maar ook wij kregen technische problemen. Onze laatste twee uitzendingen vonden plaats in mei en juni vorig jaar.

In januari 1983 maakte Cor Hendricks van Radio "Hof van Holland" (Postbus 42, 2685 ZG Poeldijk) een nieuwe set jingles voor Europa. Kort daarna heb ik wat golden oldie shows voor hen gedaan.

### Samenvatting:

#### MEI/JUNI 1982:

Oorspronkelijk naam: Trans-European Broadcasting Company.

Frequenties: 6300 kHz. en 7105 kHz.

#### Zenders:

Frankrijk	50 Watt
België	150 Watt
Engeland	15 Watt (reservezender)

#### Medewerkers:

Jacques de Vuréy (Frankrijk)  
Bill Conrad (België)  
Granville van Dusen (België)  
Manfred Evans (U.K.)  
Steve Archer (U.K.)  
"Wolly Beaky" (U.K.)

#### RADIO EUROPE INTERNATIONAL:

Start uitzendingen in juli 1982

Gebruikte frequentie: 6300 kHz.

Vermogen zender: 15 Watt

Antenne: halve golf dipool (18 meter lang)

#### Studio-apparaat:

1 Akai stereo cassette deck  
1 Toshiba stereo cassette deck  
2 Pioneer draaitafels  
1 6-kanaals mengpaneel

#### Medewerkers:

Manfred Evans - Steve Archer - "Wolly Beaky"

### VOICE OF PEACE DAGBOEK

#### Donderdag 8 december 1983:

De Voice of Peace draait non-stop Beatlesmuziek van 08.00 tot 18.00 uur ter herinnering aan wijlen John Lennon, die voor zijn New Yorkse appartement werd neergeschoten in 1980.

Om 15.00 uur kwam een school dolfijnen langs het Peace Ship gezwommen.

#### Vrijdag 9 december 1983:

Robbie White, programmaleider van de V.o.P. verlaat het station om terug te keren naar Engeland en Dave Thomas neemt zijn plaats als programmaleider in.

#### Zaterdag 10 december 1983:

Er zijn problemen met de Aziss generatoren en het station moet ongeveer een half uur de lucht uit van 14.45 tot 15.15 uur.

Zondag 11 december 1983: Het schip zwaait hevig heen en weer en sommige DJ's voelen zich

"niet zo lekker", dus moeten we overgaan op het draaien van "stormbanden". Dit gaat zo door tot dinsdagnacht, als het station om 02.00 uur de ether uitgaat. De programma's worden hervat om 08.00 uur op deze 13e december.

Woensdag 14 december 1983: Matroos Jimmy verlaat "Peace", waarschijnlijk voorgoed.

Zaterdag 17 december 1983: We hebben allemaal het nieuws gehoord over de bomexplosie bij het warenhuis Harrods in Londen. We zijn erg kwaad en velen van ons laten dat merken ook.

Abe geeft een party in zijn flat, waarbij filmakteur Robert Mitchum aanwezig is, die een gesprek heeft met DJ Geoff Tracy. Geoff is op dat moment in de lucht met het programma "Country Call" en draait een verzoekplaat voor Robert Mitchum en zijn vrouw.

Vrijdag 23 december 1983:

De kerstversieringen worden aangebracht en Abe zegt dat we misschien naar Libanon varen op 1 januari 1984, omdat deze dag tot "Wereldvrede" is uitgeroepen.

Zaterdag 24 december 1983:

Abe belt onze familieleden in Engeland op, zodat we met hen kunnen praten en onze kerstwensen kunnen overbrengen. Dit gebeurt via de Motorola lijn aan boord. We brengen een "Christmas Hour", waarin we allemaal een kerstplaat draaien en natuurlijk geven we onze kerstwensen door aan de luisteraars.

Zondag 25 december 1983:

We hebben een heerlijk kerstdiner gehad en iedereen heeft zich kostelijk geamuseerd.

Donderdag 29 december 1983:

Het station gaat een uur uit de lucht om 06.00 uur, omdat er een nieuwe antennekabel aan de mast gezet moet worden.

Zaterdag 31 december 1983:

Een marine patrouillevaartuig, dat bijna de hele dag bij ons in de buurt voor anker lag, komt dichtbij het "Peace Ship" om ca. 23.00 uur.

Zondag 1 januari 1984:

We zijn niet naar Libanon gevaren, zoals aanvankelijk werd voorgesteld. Waarschijnlijk heeft de marine meegedeeld, dat dit niet kon vanwege het gevaar.

Donderdag 5 januari 1984:

Een nieuwe discjockey: Andy Collins, arriveert.

Zaterdag 7 januari 1984:

De Voice of Peace brengt een Internationale Top 100 over het jaar 1983 van 09.00 tot 15.00 uur.

Woensdag 11 januari 1984:

Geoff Tracy verlaat de Voice of Peace en gaat naar huis in Engeland.

Vrijdag 13 januari 1984:

Abe neemt plaats achter de mikrofoon en vertelt de luisteraars, dat we op maandag 16 januari het droogdok ingaan. Hij bedankt de luisteraars voor hun steun.

Zaterdag 14 januari 1984: We moeten opnieuw stormtapes gaan draaien, omdat het schip weer hevig slingert en omdat er problemen zijn met de generatoren. Abe komt weer in de lucht om de luisteraars te bedanken voor hun reacties op zijn boodschap van gisteren en voor de giften, die zij deden.

Zondag 15 januari 1984:

We halen het anker op om 11.00 uur en varen naar Haifa, terwijl we doorgaan met het uitzenden van bandprogramma's. Dit omdat de motoren van het schip trillingen veroorzaken, die de platen op de draaitafels laten "springen".

We komen in de Baai van Haifa aan om ongeveer 18.30 uur. Om 17.05 uur komt een marineschip langszij gedurende enkele minuten. De zender wordt om 19.20 uur uitgezet.

Maandag 16 januari 1984:

Om 09.00 uur komt er een loods aan boord en we varen naar het droogdok. Abe is bezorgd over het feit, dat sommige onderdelen van het schip misschien niet meer door de inspectie komen.

Donderdag 19 januari:

We verlaten het droogdok om 22.00 uur en met de hulp van de sleepboot "Arazya" gaan we op een andere plaats in de haven voor anker.

Vrijdag 20 januari 1984:

We varen de haven uit en kiezen een ligplaats in de Baai van Haifa, zodat de zendertechnici hier de FM-zender na kunnen kijken, die voor wat problemen zorgt.

Zaterdag 21 januari 1984:

Om 02.00 uur kunnen we weer terugvaren naar Tel-Aviv, waar we om 09.30 uur aankomen. Om 08.00 uur kunnen de uitzendingen hervat worden.

De hele reparatie en het dokken van het schip hebben Abe ongeveer \$ 60.000,-- gekost. Hij kan niet ontkennen, dat de Voice of Peace hierdoor wel wat krap bij kas is komen te zitten.

DJ's aan boord zijn nu:

Dave Thomas - programmaleider (U.K.)

Dave Asher (U.K.)

Geoff Webster (U.K.)

Chris Garrod (U.K.)

Kevin van Gelden (U.K.)

Andy Collins (alias "Sid Stamp") (U.K.)

Op het ogenblik is er maar één zendertechnicus aanwezig: John Burnill (U.K.). Een nieuwe technicus en een nieuwe DJ worden binnenkort verwacht.

YOURS IN FREE RADIO.

FROM ALL OF US HERE ON  
BOARD OF THE PEACE SHIP.

CHRIS GARROD.

D.J. VOICE OF PEACE.



# KORTE GOLF

Ja, de naweeten van de poststaking hebben ook hun gevolgen voor de kortegolfrubriek gehad. We zijn er dus wel een poosje tussenuit geweest. Gelukkig hadden nu enkele anderen gezorgd voor de nodige kopy want als ik de poll van vorige keer lees, dan zijn er toch ook onder de korte golf liefhebbers nog mensen, die gereageerd hebben. Dat is maar goed ook, want anders zouden we deze rubriek met een gerust hart op kunnen heffen. Ik zou dat een ernstig verlies voor het FRM vinden. Niet omdat ik dit nu schrijf, maar voor een vrij radioblad is het natuurlijk prachtig, als alle banden goed beluisterd worden, dus ook de korte golf.

Maar we gaan met het nieuws beginnen. Eerst even zeggen dat aan deze aflevering meewerkten: Chris Latiers, Shaun Geraghty, Kees Swaagman, Gerard van Dam, Charles van Driest en Peter Verbruggen.

## RADIO DIANA

Dit was een station dat ruim een jaar geleden uitzond, bedelde om rapporten en nooit meer iets van zich liet horen. Nou, het wonder is geschied. Kees wist ons te vertellen, dat hij twee kaarten binnen had gekregen van het station. Het betrof de uitzendingen van 7 november 1982 en 13 februari 1983. Ik bedoel maar. Kees drukte dit uit als "beter laat dan nooit". Wij hebben er ook nog een paar tegoeed. We zijn dus benieuwd!

## KNLS

Geen praat, maar wel een station, waar we even bij stil kunnen staan. Het station is eigendom van de World Christian Broadcasting Corporation en zendt uit vanaf Alaska. Tenminste, dat nemen we aan, want hun adres is Box 473, Anchor Point, Alaska 99556 in de U.S.A.

## RADIO XANADU

Een comeback voor een station, dat er maar nauwelijks was. Maar zoals het er nu uitziet komt Radio Xanadu binnenkort terug op 6300 kHz. We ontvingen dit bericht van verschillende mensen. Radio Xanadu wil het jaar van Orwell een goed jaar voor het station laten worden. Men heeft derhalve grootse plannen met de uitzendingen. Het moet natuurlijk wel allemaal uitkomen. Het adres van Radio Xanadu is 42, Northcote Road, West Croydon, Surrey in de U.K.

## 32, VICTORIA RD. OUT OF ORDER

Eén van de bekende adressen waar stations -vooral KG-stations- hun post naar toe lieten sturen, is 32 Victoria Road etc. Nou, dat adres bestaat niet meer. Ja, het adres wel, maar de post komt niet meer bij de betreffende stations aan, want degenen die op dit adres woonachtig is heeft een licentie gehaald en kreeg prompt een bezoekje van de G.P.O. Of hij maar even de adressen van de verschillende stations wilde doorgeven. Dat deed hij niet, maar men dreigde wel met maatregelen. Dit bracht de zuurverdlende licentie in gevaar en dat had tot gevolg dat de bewoner de stations vriendelijk verzocht naar een ander kontakadres uit te zien. Hierdoor kwamen verscheidene stations van de ene op de andere dag zonder adres te zitten, Eastcoast Commercial en Britain Radio Int. -tijdens de kerst nog fanatiek samenwerkend- moesten hun luisteraars helaas mededelen, dat er geen rapporten gestuurd konden worden. Zij hebben nog geen adres. Dat is natuurlijk voor niet alle stations van toepassing, maar voorlopig kunnen wij alleen het adres van Radio 48 doorgeven. Zij hebben wel een nieuw adres: Postbus 19074, 3501 DB Utrecht in Nederland. Dat is hetzelfde adres als Radio Enterprise heeft. Dit station stelt haar postbus aan alle stations ter beschikking. Wanneer het station zelf weer eens uitzendt is nog onduidelijk. Men wil in 1984 wel vaker gaan uitzenden dan in 1983, want toen werd er slechts twee keer een poging gedaan die lukte en de derde in het rijtje mislukte door de idiote condities, die ons vorig jaar teisterden.

Van de andere stations hebben we nog geen nieuwe adressen, maar zodra die er zijn, komen jullie dat natuurlijk te weten.

## ATLANTA

Een oudje komt weer terug. En natuurlijk heeft men weer prima programma's. Maar helaas geven we voor deze keer geen adres, want we zijn er niet zeker van op dit moment. Atlanta is te horen op 6240 kHz. en soms op andere frequenties. Gehaalde rotten in het vak, want zij kijken eerst welke frequentie er vrij

is. Waar gebeurt dat tegenwoordig nog?

## APOLLO

Pech heeft dit station wederom achtervolgd. Pas op 5 februari 1984 werd het station eindelijk weer een keer gehoord. Dat had allertel redenen. Allereerst was er een uitzending op 6200 kHz. omdat er erg veel QRM (Red. storing) op 7330 kHz. zat. Dat was niet zo heel erg, want er was eigenlijk geen sprake van een echte uitzending omdat door de poststaking de programma's van de Nederlandse en Duitse service niet op tijd aanwezig konden zijn.

Dat was de eerste pech. Toen startte de studio van Dave Scott in en dat was funest voor verdere uitzendingen. Hij kon geen programma meer maken, dat lekker aansloot op de Nederlandse en Duitse service, want die banden waren met een aanzienlijke vertraging toch nog binnengekomen. Uiteindelijk werden alle draaitafeltjes en cassettedecks bij elkaar gezet en kwam Apollo toch nog in de lucht. Dave zit echter nog altijd met een verwoeste studio en deed tijdens de laatste uitzending dan ook een oproep aan mensen die een goede studio te koop hebben.

Want, wat er gebeurt, gebeurt er, maar Radio Apollo gaat door, gaf hij telefonsich uit Engeland door. Waarschijnlijk was Apollo er op 12 februari weer. We kunnen dat niet met zekerheid zeggen, want de kopy moest voor die datum al in Amsterdam zijn. Maar als alle problemen uit de weg geruimd zijn gaat Apollo weer lekker internationaal door.

Hun adres is: P.O.Box 319, Edenbridge, Kent, U.K. maar de post mag ook via het adres van Radio Telex in Duitsland. Dan komt hij ook weer bij Apollo terecht, hoewel het dan wat langer duurt. Dit is het gevolg van akties, die de G.P.O. in Engeland wil gaan houden. Het wordt dan voor stations bijna onmogelijk om uit te blijven zenden. De boetes zijn omhoog gegaan en er staat zelfs gevangenisstraf op. Illegaal uitzenden is bijna net zo gevaarlijk als een platenproducer vermoorden in Engeland. Maar Radio Apollo blijft voorlopig nog wel een poosje doorgaan.

## FRS-H

Dit station draait lekker via Delmare, maar had eind januari een uitzending, omdat dat de vijfde zondag van de maand was. Nu had men voor deze speciale gelegenheid weer de 7315 kHz. opgezocht. De ontvangst was echter slecht, omdat een nieuw station onder de naam Spectrum World Radio ook rond diezelfde frequentie uitzond. Peter Verbruggen belde later op met de mededeling, dat hij het vervelend had gevonden, maar dat men het een week later weer zou proberen. Dat deed men en wat denk je? Veel QRM en een test van Music Radio Holland op bijna dezelfde frequentie. De ontvangst was dus waardeloos. Ontzettend jammer. En niet leuk voor de medewerkers die er zoveel tijd in steken. Postbus 41 te Dedemsvaart blijft gehandhaafd.

"VICTORIA".

## VICTORIA

Radio Victoria heeft in de tussentijd veel problemen gehad, waarover we vorige maand ook al het één en ander konden lezen. Roger Kirk schrijft hierover het volgende: "Zelfs onze tapes worden 12 tot 13 dagen voor de uitzenddag geproduceerd, daar maar ongeveer 70% op tijd arriveert in Italië. Dat geldt voor Milaan, met Florence hebben we nog nooit problemen gehad. Radio Milano Int., één van de stations, die onze programma's relayeren, liet ons weten, dat zij dit sinds 6 jan. jl. ook doen via de 31m. band op 9,810 kHz. Verder zijn op deze frequentie AWR & RMI-tests te horen gedurende 24 uur per dag, waarbij onze programma's van 21,00-01,00 uur herhaald worden.

Maar ook daarmee weer problemen: een kristal arriveerde niet op tijd zodat het signaal op 9,813,5 kHz. enigzins interfereerde met Thessaloniki in Griekenland op 9815 kHz. Op zaterdag 14/1 moest 9810 de lucht uit om 12,00 uur, omdat de antenne overbelast raakte en bijna verbrandde. (De maat was niet goed, nog steeds dezelfde als voor de 25-m. 11565,....). Maar 9810 komt terug; 7 dagen per week, 24 uur per dag!!!

Nadat er op 7195 kHz. met aardig veel sukses een tweede frequentie in gebruik was genomen, parallel aan 7105 kHz. kwam daar allemaal een einde aan medio november 1983. Het bleek, dat de nieuwe zendlocatie op de top van de 1200 m. hoge Monte Mugello bij Florence en de nieuwe QRG (= golflengte) toch niet zo'n goed idee waren: men interfereerde met het relaisstation van de RA12-TV in dat gebied. Radio Time verliet de kortegolf voorgoed voordat de plannen met 7140 kHz. gerealiseerd konden worden!

Of toch niet, want Radio Time werd op 8 dec. weer gehoord met een testuitzending overdag en is nu weer op de goede weg. We willen weer van dit station gebruik maken als relaiszender, want we hebben tenslotte een geldig kontrakt met hen. Maar 7140 kHz. werd ineens ingenomen door een nieuw Italiaans station: Radio SPOLETO Int. met als adres: Vicolo Volusi 1, I-06049 Spoleto. Dit is het geval sinds 31 dec. '83 en zij zenden uit met vermoedelijk 100-200 Watt, terwijl de QRG varieert van 7142 tot 7143 kHz. (oorzaak slechte zender). Het hele station schijnt niets in te houden, want toen ik ze belde (omdat ik konstant zit te luisteren, was ik de eerste die ze hoorde), waren ze stomverbaasd, dat ze op de korte golf te horen waren! Iemand had ze een MIDDENGOLFZENDER verkocht en zij dachten dat ze op 7140 kHz. MIDDENGOLF te horen waren!!!!!! Dus het is aan te nemen, dat ze deze frequentie gauw zullen verlaten om echt op MG te gaan uitzenden.

Radio Time is nu het op één na populairste station in het gebied van Toscane volgens de laatste luisteronderzoeken (IREL 83) en zij hebben grootse plannen voor de toekomst. Sinds in Italië "alles mogelijk is", zolang het maar in overeenstemming is met de wet en binnen de toegestane banden (plus, naar het schijnt, ook de NIEUWE banden, bijv. 9810 kHz. dat eigenlijk buiten de officiële band ligt, die nu op 9775 kHz. eindigt), begint Radio Time ook met LAAG vermogen op de middengolf. De 6145 kHz. zender zal waarschijnlijk uit de lucht gehaald worden en aangepast worden voor de middengolf (slechts ca. 40 Watt output) en de QRG moet een officiële worden. Men is van plan uitsluitend op regionaal niveau te gaan uitzenden.

Er zijn echter ook plannen om de Europese DX-ers een mogelijkheid te bieden om het station te horen tijdens de vroege ochtenduren (01.00 - 04.00 uur CET) aangezien de meest waarschijnlijk frequentie er één van de hogere zal zijn (betere propagatie en 's nachts goede uitzendmogelijkheden): 1395 kHz. is onze mening. De uitzendingen op de middengolf worden volgende maand verwacht (April 1984).

Eerder te verwachten is een opvoeren van het vermogen op de KG-frequentie 7105 kHz. van ca. 1500 Watt naar 2500-3000 Watt. Deze frequentie wordt konstant gestoord door DX-amateurs en militaire training stations, die in morse uitzenden. Daarom besloot men naar 7110 kHz. te verhuizen, waar men momenteel 24 uur per dag uitzendt, totdat er een betere frequentie is gevonden (7140 kHz. blijft tot de mogelijkheden behoren).

Het onbekende station op 7215 kHz. blijkt een 100 Watt zender te zijn in LSB (Lower side band!) welke toebehoort aan R.M.I. (hun "reservезender"). Er wordt mee getest door mensen in Turijn, waarbij twee lokale stations worden gerelayeerd, t.w.:

Radio Rete Manila One, Via Leyni 40/F, I-10100 TORINO (Rete=network) of

Radio Centro 95, Via Inorio 20, I-10146 TORINO (dus luister nauwkeurig of je ID's hoort en zet de ontvanger op LSB!)

ROGER KIRK, RADIO VICTORIA, POSTFACH 12 14, D-6380 BAD HOMBURG 1, B.R.D.

## ONTVANGSTEN

### 18 DECEMBER 1983.

FREE RADIO SERVICE HOLLAND op 6205 kHz. en dus via DELMARE krijgt sinpo 35333. RADIO FREEDOM uit Schotland is te horen op 6230 kHz. Sinpo 45333.

Het netwerk van Radio KRYPTON zendt eerst nog een programma van RADIO SOUVEREIGN uit op 7710 kHz. (45333) maar is dan later zelf te beluisteren op zowel 7710 als 6262 kHz. (35212).

RADIO VICTORIA is paraat op 7295 kHz. (13222). RADIO ATLANTIQUE uit Frankrijk vinden we op 7340 kHz. (15111) en alweer een Duits station RADIO TELEX is te horen op 7320 kHz. (45333).

### 24 DECEMBER 1983.

EASTCOAST COMMERCIAL RADIO op 6225 kHz. met de zender van B.R.I. doet het goed (45444).

### 25 DECEMBER 1983.

Weer de co-op tussen BRI en ECC op 6225 kHz. (nu sinpo 25222). CHANNEL RADIO vinden we op 6257 kHz. (33233). Het Duitse MADISON RADIO met afschuwelijke programma's op 6275 kHz. (35222) en RADIO KRYPTON uit de U.K. op 6262 kHz. (25444). K.L.A. RADIO uit de U.K. is te beluisteren via 7710 kHz. (25444), VICTORIA uit Duitsland op 7295 (35233) en TIME uit Italië op 7105 kHz. (33222) Tenslotte W.M.R. uit de U.K. op 6305 kHz.

WMR hield vandaag een testuitzending, die sinpo 25333 opleverde.

### 26 DECEMBER 1983.

RADIO KRISTEL hield vandaag weer een uitzending op 6230 kHz. (34333), DUBLIN RADIO uit Ierland op 6910 kHz. (32123) en VICTORIA zendt hetzelfde programma uit als gisteren op 7295 kHz. (24333). Tenslotte BRI op 6225 kHz. (32333).

### 28 DECEMBER 1983.

RADIO NORTH is een QSO-station, dat werkelijk keihard doorkwam op 6225 kHz. (35333).

### 1 JANUARI 1984.

Geen gelukkig nieuwjaar, want het is tenslotte al maart. ATLANTA RADIO keert terug in de ether op 6240 kHz. (34433). RADIO CAROLINE wordt steeds wonderlijker. Het station is te horen op 6230 kHz. (34333). Het Ierse RADIO ENTERPRISE (?) vinden we op 6317 kHz. (12311) en VICTORIA is te horen op 7295 kHz. (22222). Het Italiaanse RADIO TIME op 7105 kHz. doet het met sinpo 34323.

### 7 JANUARI 1984.

VOICE OF PEACE, laten we daar eens mee beginnen. Zij waren redelijk te horen met die 400 Watt zender. Op 6238 kHz. was de sinpo 23222.

VICTORIA hoorden we veel vroeger, maar dat kwam omdat het altijd al zo was. Hun sinpo was 34233 op 7295 kHz.

### 8 JANUARI 1984.

CAPITOL RADIO uit Ierland was te beluisteren op 6270 kHz. (34222). BRIGITTE uit België deed het wat minder op 6300 kHz. (15322). RADIO VICTORIA was ook weer in de lucht via RADIO MILANO INT. De sinpo was 25212 en VICTORIA liet uit naam van Radio Milano weten, dat dit station totaal niets meer te maken heeft met World Music Radio. Dat weten we dus ook weer.

TIME RADIO uit Italië was te beluisteren op 7105 kHz. (12111). DUBLIN RADIO zat zoals altijd op 6910 kHz. (35222). KRYPTON was er op twee frequenties: op 7710 (25122) en op 6262 (25222). WESTSIDE uit Ierland was te horen op 6278 kHz. (35222) en op 6208 kHz. zat een Nederlandse UNID met sinpo 15211.

### 15 JANUARI 1984.

RADIO FREEDOM uit Schotland op 6225 kHz. (12222). Veel QRM helpt dit station in het onverstaanbare. VICTORIA Duitsland doet het dit keer 45333, FRS-H komt op 6205 kHz. tot 24222. WMR (UK) op 6240 kHz. krijgt 22222. KRYPTON op 7710 kHz. doet sinpo 35343 en op 6262 kHz. met 34333. WESTSIDE RADIO uit Ierland krijgt sinpo 24333.

### 22 JANUARI 1984.

Ligt er bij jullie in de achtertuin soms een ballon? Stuur dat ding dan even terug naar Laser 730, want die zijn er vannacht één-tje kwijtgeraakt. Jammer, maar korte golf is er en daar beperken we ons toe. RADIO VICTORIA had te kampen met ernstige storingen en een sinpo geven is dan ook absoluut niet denkbaar. Het zou trouwens niet eerlijk zijn.

CAPITOL RADIO was waarschijnlijk op 6270 kHz. in de lucht, maar dat was ook al niet bijzonder met sinpo 23111.

TIME uit Italië vonden we weer op 7105 kHz. en de sinpo was 35333, terwijl de programma's hoewel in het Italiaans gepresenteerd, best wel aardig zijn om naar te luisteren.

BRI, zonder adres, op 6225 kHz. (35222). Weer een Nederlandse UNID op 6208 kHz. (25122). Het signaal was zeer zeker niet afkomstig van DELMARE.

UK RADIO INT. was er weer een keertje en nu zond men uit op 7249 kHz (35222).

ATLANTIQUE, onze Fransman, heeft het Dedemsvaartadres genomen, was te horen op 7330 kHz. en we hielden ons hart vast, want daar zit normaal Apollo. De Fransen hadden blijkbaar keurig geluisterd, want de frequentie was vrij en de sinpo was 15212. KRYPTON was deze dag alleen te beluisteren op 6262 kHz. met 35333.

### 26 JANUARI 1984.

RADIO VICTORIA was tot onze verbazing te beluisteren via Radio Milano op 7295 kHz. (35212).

### 28 JANUARI.

Het Duitse station VICTORIA was er weer op 7295 kHz. (24122) en TIME uit Italië deed dat wat beter. Zij waren er met sinpo 24222.

29 JANUARI 1984.

ATLANTA RADIO op 6240 kHz. bracht het tot sinpo 34233. Een nieuweling op drie frequenties: SPECTRUM WORLD BROADCASTING werkt een beetje samen met RADIO KRYPTON. De sinpo's voor beide stations waren op 7315 kHz, 35333, op 7710 kHz, 45444 en op 6264 kHz, 24333. Spectrum gebruikt het adres van Krypton.

VICTORIA Dtd, deed het op 7295 kHz, met sinpo 24122, BATIDA is een nieuwe Duits station. Zij zonden uit op 7350 kHz, met sinpo 35221.

WESTSIDE RADIO uit Ierland is het hardste station uit deze republiek. Zij kwamen op 6278 kHz, met sinpo 24222 binnen.

FRS-H werd gestoord door eerder genoemd station, want FRS-H zat weer een keer op 7315 kHz. Men wilde de uitzendingen op de vijfde zondag van de maand in ere herstellen, maar toevallig moesten de mensen van Spectrum en Krypton daar zo nodig gaan blazen. Vele luisteraars waren daarover ontstemd en datzelfde geldt voor Peter Verbruggen. De sinpo was dus maar 41444.

DUBLIN vonden we op 6910 kHz, met sinpo 35122.

4 FEBRUARI 1984.

VICTORIA Dtd, op -het wordt eentonig- 7295 kHz, (35323), TIME It, op 7105 kHz, (24212). DUBLIN RADIO was ook in de lucht op 6910 kHz, (35222).

5 FEBRUARI 1984.

SPECTRUM WORLD BROADCASTING was vandaag weer samen met KRYPTON te beluisteren. Op 6270 kHz, was de sinpo 35133 en op 7710 kHz, 35333. Krypton was er op 6262 kHz, en krijgt daar sinpo 45344 voor. VICTORIA deed het weer op die frequentie en kreeg sinpo 25122.

UK RADIO INT. op 7349 kHz, met sinpo 15121 en WESTSIDE op 6278 kHz, met sinpo 15323. BRI was te beluisteren op 6225 kHz, maar gaf nog steeds geen nieuw adres door. De sinpo was 33333. MUSIC RADIO HOLLAND testte op 7313 kHz, (23222). Zij hadden net als FRS-H die op 7319 kHz, soms redelijk binnenkwam veel last van een Utilyspetteraar, FRS-H krijgt sinpo 31424.

En dan eindelijk RADIO APOLLO, voor het eerst dit jaar op 7330 kHz, met sinpo 45444.

Dat was het voor deze maand. Volgende maand hopelijk meer en het zou niet gek zijn, als jullie eens een handje hielpen. De postbus in Utrecht staat voor jullie open.

**VICTORIA,  
POSTBUS 19037, 3501 DA UTRECHT**

## SATELLITE BROADCASTING Cy. SBC

SATELLITE BROADCASTING  
COMPANY SBC

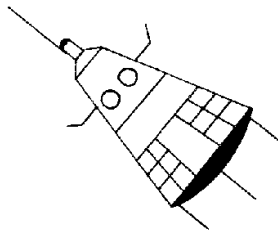
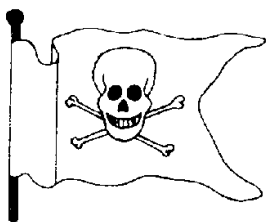

TO ..... BAND .....  
GMT ..... ANTENNA .....  
DATE ..... TX POWER .....

Wie bij het bekijken van de kortegolfrubriek op de gedachte mocht komen, dat de boel behoorlijk dicht begint te zitten en dat er eigenlijk nauwelijks plaats is voor nieuwe stations, kan die gedachte dadelijk uit het hoofd zetten. Want hier is er nóg een: onze Oosterburen schijnen de smaak te pakken te hebben wat het kortegolfzenden betreft en van DJ Mikel Air kregen we een brief met de versgedrukte QSL-kaart, waarin hij dit nieuwe Duitse station aan ons voorstelt:

"Onze uitzending, die voor 15 januari gepland was, kon helaas niet doorgaan, maar dat was achteraf wel goed, want zo had de FRS-H geen concurrentie. Hoewel onze programma's nog lang zo goed niet zijn.

Ik ben zelf overigens een grote fan van FRS-H.

We plannen een nieuwe uitzending. We weten zelf niet, wat we doen moeten, nadat een aangekondigde relay niet plaatsvond. Het enige, dat we kunnen doen is naar de korte golf luisteren. In het geval u ons ontvangt, stuur dan a.u.b. een ontvangstrapport met 2 IRC's aan het volgende adres:

SATELLITE BROADCASTING COMPANY SBC  
POSTBUS 41, NL-7700 AA DEDEMSVAART.

Dan ontvangt u onze QSL-kaart. Voorwaarde is wel, dat het bericht minstens 20 minuten van de uitzending beslaat en liefst nog langer, zodat we een goede indruk krijgen van de ontvangst.

Wij hebben geen eigen zender en daarom komen wij via een relaiszender in Engeland in jullie huiskamers. We zijn niet illegaal en hebben daarom ook niets te vrezen.

Wij zoeken Nederlandse luisteraars, maar ook Franse, Zweedse en Engelse luisteraars, die voor ons programma's met uitsluitend Soul-/Funk muziek produceren kunnen (want we zijn alleen een soul-disco-funk station). Op die manier willen we een internationale service opbouwen.

Ik hoop dat we nu ook post van Nederlandse luisteraars zullen krijgen, want tot nu toe hebben we uit jullie land nog niets binnengekregen. Alleen uit West- en Oost Duitsland, Engeland en Schotland. Dus schrijf a.u.b. ....

SBC KORTE BERICHTEN:

Eerste uitzending op 29-10-1983 - zeer weinig respons wegens zeer slechte ontvangst.

Tweede uitzending op 27-11-1983 - meer brieven (ongeveer 19), waarvan de meeste uit West-Duitsland, een paar uit Engeland/Schotland en de D.D.R.

Toekomstplannen: uitbreiding van de programma's met een echt programmaschema nog dit jaar. Gepland rond april/mei.

MIKEL AIR - SBC

OPROEP: Wie kent het adres van RADIO NOBODY uit Zuid-Holland, dat op 15.1.'84 uitzond op de K.G.?

Boekbesprekingen vormen nu niet het meest alledaagse onderwerp in het F.R.M. De oorzaak hiervan moet vast en zeker gezocht worden in het feit, dat er zo weinig boeken over het radiomaken in de praktijk verschijnen. "Het lokale radioboek" staat nu al ruim een jaar bij mij in de boekenkast en wordt regelmatig geraadpleegd.

Het boek is geschreven door A.J.Beirens, een man die weet waarover hij schrijft en de nodige ervaring bezit op het gebied van radiomaken.

De algemene indruk die men bij vluchtig doorkijken van het boek krijgt, is goed. Het heeft een handzaam formaat, iets kleiner dan een pocket, wordt gekenmerkt door een duidelijk en helder taalgebruik en is uiterst overzichtelijk ingedeeld. Over de indeling kunnen we kort zijn; deze valt in een aantal hoofdonderwerpen uiteen. Het boek begint met een geschiedschrijving van het moderne radiomaken, toegespitst op het radiomekka bij uitstek: Amerika. Aan de hand van deze geschiedschrijvingen wordt een aantal termen en begrippen die voor het moderne radiomaken van belang is, uiteengezet. In het daaropvolgende deel volgt een overstap naar het radiomaken in België (en eventueel ook Nederland). De schrijver gaat nader in op een aantal reeds eerder genoemde zaken en legt aan de hand van veel voorbeelden uit, hoe je deze bij het radiomaken kunt en zou moeten gebruiken. Tevens wordt ingegaan op veelgemaakte fouten m.b.t. de behandelde onderwerpen.

Een apart hoofdstuk is gewijd aan nieuws en nieuwsgaring. Het laatste onderwerp, dat in het boek wordt behandeld gaat over de stationsindeling en -administratie. Het behandelt een aantal puur technische zaken en tips t.a.v. de administratieve opzet van een radiostation. Daarna volgen nog wat aanhangsels, zoals een uiteenzetting over fonetiek in het Vlaams en in het Engels en het boek besluit met een index van alle gebruikte begrippen.

Ondanks het feit dat dit boek een uitstekende indruk achterlaat, toch wat punten van kritiek. Allereerst het hoofdstuk over nieuws en nieuwsgaring. Mijns inziens is de wijze van opzet van het nieuws, zoals die hierin geschetst wordt voor veel lokale omroepen te hoog gegrepen. De geschetste aanpak is goed maar ook uiterst professioneel van opzet.

Punt van kritiek is ook de uitleg van het fonetisch Vlaams en Engels. Om te begrijpen hoe de diverse letters en klanken dienen te worden uitgesproken is in de uitleg van de schrijver enige basiskennis van de Engelse taal vereist. Vraag is of die overal aanwezig is.

Het laatste punt van kritiek betreft de index, of zoals die in het boek genoemd wordt: het alfabetisch register. Deze index verwijst voor een bepaald onderwerp of begrip vaak slechts naar een bepaalde bladzijde in het boek, terwijl het begrip op meerdere plaatsen behandeld wordt. Voorbeeld in deze kan het begrip "jingle" zijn.

Tot slot nog de opmerking dat m.i. te diep wordt ingegaan op zaken, die iets buiten het kader van dit boek vallen. Ik doel hiermee op het tamelijk ingewikkelde verhaal over de spraak/ muziekverhouding en daarmee samenhangend het begrip "infobits". Het verhaal over de z.g. "computerradio" is aardig als voorbeeld om aan te tonen dat de ontwikkeling van de radio op technisch gebied niet stilstaat. Het is echter in een boek over radiomaken ergens min of meer overbodig.

Naast de kritiek een tweetal zaken, dat toch erg positief overkomt.

Te weten een warm pleidooi van de schrijver t.a.v. het toelaten van commercie bij de lokale radio en het feit dat het werkgelegenheidsaspect van de lokale radio uitgebreid aan de orde komt.

Concluderend kunnen we het volgende stellen: het lokale radioboek is een goed bruikbaar, zeer compleet en vrij overzichtelijk boekwerk, ook voor diegenen, die niet zo'n professioneel radiostation nastreven.

Ondanks het feit dat het is geschreven naar de situatie in België is het ook voor Nederlandse radiostations een uiterst aanbevelenswaardig boek.

Als je het koopt, steun je nog een goed doel ook, want een deel van de opbrengst wordt afgestaan aan UNICEF, het kinderfonds van de Verenigde Naties.

Het boek is te verkrijgen via de firma Tapetronix, Postbus 37, B-8300 Knokke-Heist 1.

TON MONQUIL.

ZENDERS JINGLES T.V./VIDEO  
ONTVANGERS STUDIO'S BOUWPAKKETTEN  
ANTENNES ONDERDELEN  
PLATEN

**ADVERTEREN IN HET FRM** !!

deze ruimte kost slechts fl. 50,- Tel. 327464

**FM BREEDBAND EINDVERSTERKER**  
**88-108 MHz.**

**Input 20 Watt - Output 350 Watt**

**Fl. 3500,--**

**INTERIM INT. POSTBUS 6278,**  
**2001 HG HAARLEM.**

EINDELIJK IS HIJ ER ..... De enige rondstraalan-  
tenne met versterking van 2,15 dB. Voor band 3  
(88-108 Mhz.). Maximaal vermogen 1 kW. Ook  
doorkoppelbaar. De prijs is een lachertje. ....  
f 398,50.

Andere uitvoeringen op aanvraag.  
REGIONAAL ELEKTRONIKS.Tel. 070-887354.

## Het radiogebeuren in en rond Antwerpen.

Het radiogebeuren in en rond Antwerpen verandert gedurig. Hier de situatie van de stations in de FM-band begin februari 1984.

Sinds enkele maanden zijn enige kleine lokale stations (o.a. Telerradio Cosmos uit Wilrijk (Antw.) nu Radio Trac en Radio Aktief uit Kontich, ca. 10 km. van Antwerpen- zich boven de 104 MHz. gaan plaatsen. Deze frequentieband 104 - 108) wordt dus ook nog toegewezen aan de Vrije Radio's zodanig dat alles binnenkort tussen 100 en 108 MHz. zal liggen.

Doordat de band van 104 - 108 Mhz. nóg vrij was van stations kwamen deze lokale radio's ook een heel stuk verder dan officieel toegelaten is, maar met 100 Watt en je antenne op 35 meter hoogte kom je op een goed kanaal natuurlijk verder. Deze lokale stations, die vroeger op de drukke kanalen juist hun gemeente konden bereiken zijn nu ca. 50 km. in een straal te ontvangen en er luisteren nu een paar duizend mensen naar hen. Ook in de wagen; voorheen moest je om de 500 meter je afstemknop verdraaien. Dat anderen dat ook zagen is normaal en nu zit dus de band in de streek van Antwerpen tussen 100 en 107 MHz. potdicht. Hier een overzicht van de bekendste stations:

- 100.4 RADIO ANTIGOON: Populairste radio in Antwerpse regio en ook ver daarbuiten. Is ook de op twee na populairste zender van België mede door het groot bereik. 24 Uur populaire muziek met op de middag het meest geliefde telefoonspel "Prijsbewust" met 8000 frs. aan prijzen. Heeft één van de mooiste jingles (Top Format).
- 100.8 RADIO MINERVA: Familiestation op linkeroever van Antwerpen.
- 101.1 RADIO CENTRAAL: Links station met informatie en veel onbekende platen
- 101.7 RADIO BEVERLAND: Zender gericht op het Waasland
- 101.9 RADIO EXPRES: Popstation met de antennes op één van de hoogste gebouwen van Antwerpen, het torengedouw aan de Meir (studio's in de winkelgalerij van dit gebouw).
- 102.5 RADIO ANTWERP: Ex Radio R.A.C.P. (Antwerp City/Pelgrim) - Familiestation. Momenteel dus vernieuwd en nog steeds testuitzendingen.
- 102.8 STUDIO BRUSSEL: kW-zender van de B.R.T. in Brussegem bij Brussel.
- 103.0 RADIO ANNICK: Familiestation (produceert ook kant en klare programma's op band zonder stationcall voor andere stations in Vlaanderen)
- 103.3 STUDIO S.I.S.: Muziek en informatie. Veel importwerk en LP's, zoals het gelijknamige station in Brussel.
- 103.8: RADIO STAD: Terug in de lucht vanop een flat op linkeroever. Echte stadsradio met veel informatie en met medewerkers van de B.R.T.
- 104.0 EUROPEAN UNIVERSITY RADIO: Uitzendend uit de gelijknamige school, gericht op een jong publiek met de nadruk op discotheekmuziek.

Tussen deze frequenties zijn nog tientallen kleinere stations te beluisteren in en rond de stad. Boven de 104 MHz. enkele lokale stations met een tamelijk groot bereik nu door de rustige frequentie. De bekendste zijn: Tamara-Boechout, Atlantica Berchem, A.R.T. Borgerhout, TRAC Wilrijk, Mega Hemiksem, Aktief Kontich en Arcan Mortsel.

Tegenwoordig moet men op de drukke frequenties de antenne zo hoog mogelijk kunnen opstellen om je bereik te kunnen krijgen. Sommigen werken met hun antenne op een hoogte van meer dan 100 meter, enkele met een vermogen van meer dan 2 kiloWatt en sommige met 12 dipolen op hun mast.

## De situatie in Brussel.

In Brussel-Stad daarentegen zijn maar een paar Vlaamse stations te horen, de rest is franstalig. Radio Kontakt is in Brussel de populairste Vlaamse zender, terwijl MAEVA en Seven zelfs niet meer te ontvangen zijn in de hoofdstad door de vele franstalige stations. Seven start waarschijnlijk met een tweede station in het centrum onder de naam Radio Unique op 100.9 MHz. met dezelfde ploeg als in Zellik. Sinds enkele maanden draait Seven onder de naam Magic Seven Music, dit betekent 3 platen draaien met daartussen zo wienig mogelijk gepraat, gevolgd door reclame.

Dus 24 uur per dag een commercieel popstation met een zo laag mogelijk aantal DJ's om kosten te besparen.



Maeva daarentegen draait nog steeds rustig door op een vermogen en een bereik zoals een BRT FM-zender. Ferry Eden heeft de plaats van Ben van Praag ingenomen. Dit betekent natuurlijk zijn eigen programma's presenteren en het verwisselen om het uur van de programmabanden + het nieuws voorbereiden.

Ben van Praag, Marc Hermans en Arie van Loon zijn nu te beluisteren bij Radio Cardinaal in Heist-op-den-Berg (d.i. Maeva voor de Kempenstreek en Limburg).

V.F.R.R. - DIRK.

## RADIO GRENSLAND - KINROOI

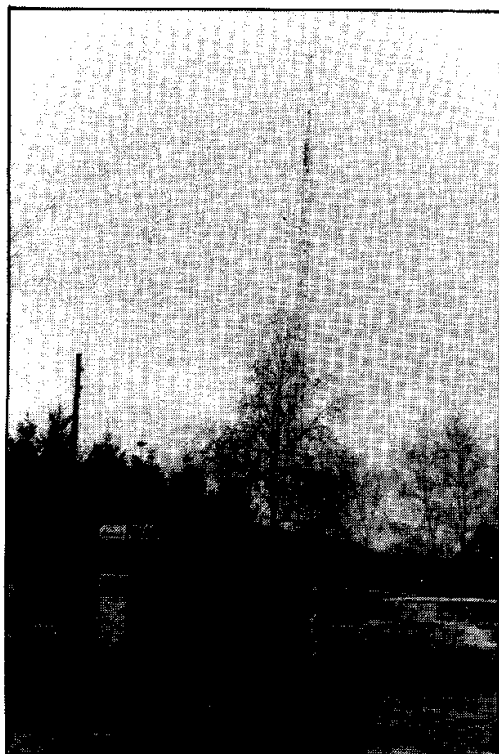

**100.95  
MHz.**

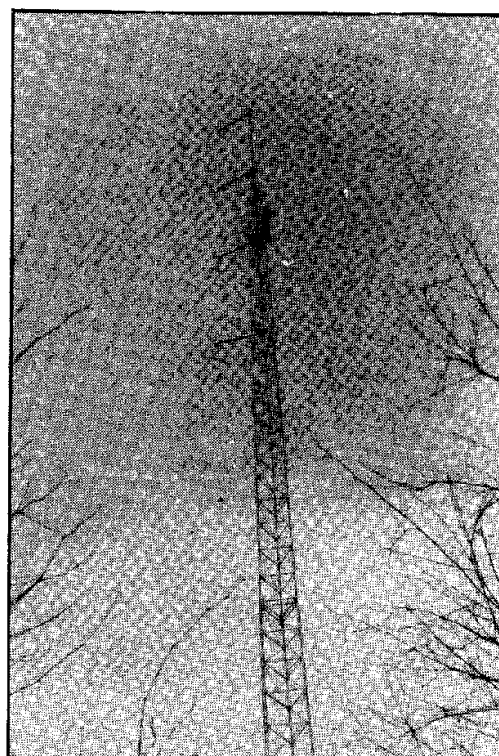

**UITZENDTIJDEN: 8.00 - 24.00 UUR, 16 UUR PER DAG.**



**Foto's: Ad van Gestel**

**Tekst: Tom van Dauven**

Reakties, opmerkingen, positief opbouwende kritiek naar: POSTBUS 1358, 5602 BJ EINDHOVEN.

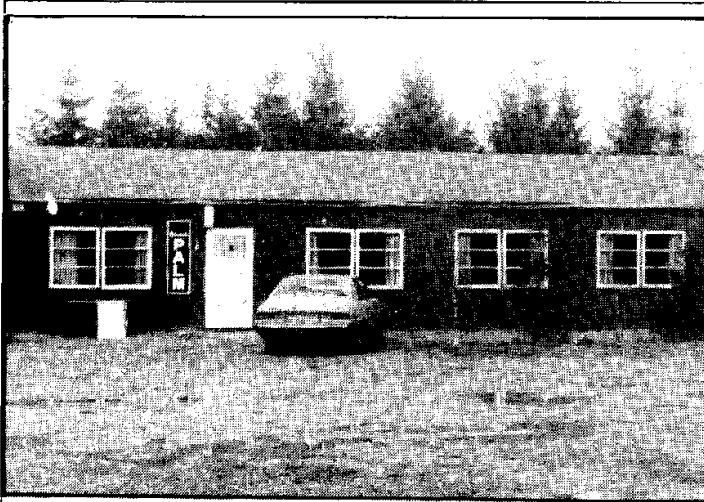

Ook Grensland blijkt niet zo heel ver van de grens af te liggen. Ad en ondergetekende reden vanuit Weert vrij snel Belgisch Limburg in en we zagen tot onze verbazing na een paar kilometer de antenne van Grensland al. De ontvangst was erg enthousiast. De koffie was vlug klaar en we raakten aan de praat.

Grensland startte op 23 juli 1981 met het maken van programma's op C 120 cassettes. Dat was toen nog maar 12 uur per week. Nu worden er 16 uur per dag programma's uitgezonden van 's morgens 8.00 uur tot 's avonds 24.00 uur. Het station heeft één jaar alleen op band gedraaid.

### FANFARE

Grensland zendt uit vanuit een clubhuis dat eigendom is van een fanfare. Naast het clubhuis staat een grote pylon van 30 meter met wederom 4 dipolen.

In aanvang is men begonnen op 101 MHz. Sinds de laatste maanden is de Nederlandse regionale omroep R.O.Z. op de 101.2 gaan zitten, wat voor Grensland betekende dat men iets naar beneden moest in frequentie. De zender werd 50 kHz. lager gezet. Nu zendt men uit via de 100.95 Mhz. Er wordt over gesproken om de frequentie-afstand tussen de R.O.Z. en Grensland groter te maken, maar daarover bestaan nog geen definitieve plannen.

De discjockeys komen voor de helft uit België en voor de helft uit Nederland. Het bestuur, dat dient als basis, bestaat hoofdzakelijk uit Belgen. De zender is bestemd voor Kinrooi, Maaseik, Echt, Roermond (via de kabel), Weert en Stramproy.

Het doel is familieradio te brengen voor een leeftijdsgroep tot ongeveer 35 à 40 jaar. Overdag is er een gevarieerd programma, dat zoveel mogelijk lokaal is. Dat betekent dus: voor de gemeenschap en niet voor het buitenland.

Men behandelt dan ook rustig bijvoorbeeld een verslag van de gemeenteraad.

Informatie brengen, dat is kwaliteitsradio en niet botweg plaatjes draaien. Iedere werkdag van 18.00 tot 19.00 uur en zaterdag en zondag tussen 12.00 en 13.00 uur is er het programma "Kinrooi vandaag". Daarin hoor je de mededelingen en informatie voor de bevolking. Zaterdags tussen 17.00 en 18.00 uur en zondags tussen 18.00 en 19.00 is er sport met alle uitslagen, interviews voor en na de wedstrijd verzorgd door 3 sportreporters, gelardeerd met telefonische interviews.





Op woensdagavond draait Grensland klassiek van 22.00 tot 24.00 uur. Maandagavond is er aandacht voor blazers etc.

Het aantal medewerkers bedraagt momenteel 60 man. Er wordt erg veel nederlandstalige muziek gedraaid. De programma's hebben een sterk persoonlijk karakter.

Van elk programma, dat gemaakt wordt, wordt een platenlijst gemaakt. Zo bestaat er een controlemogelijkheid opdat niet een bepaalde plaat teveel in de programmering voorkomt. De DJ kan op deze manier ook in de gaten houden, wat de vorige collega gedraaid heeft.

In de toekomst zal rekening moeten worden gehouden met de SABAM-rechten en dan kunnen de playlists ook een rol gaan spelen. Alle programma's worden gecontroleerd door een 6-koppige programmaraad, die ook de "Smokkelschijf" uitkiest: een soort hittip.

Wat de legalisatie betreft heeft Grensland fase 1 en 2 doorlopen. In de toekomst wil men een goedgekeurde zender aanschaffen. Men moet minimaal 3 zenders inleveren voor de keuring. De technicus heeft het examen al doorlopen. De antennes zijn zelfbouw en voorzien van aanpassingstrafo's.

De contacten met andere stations zijn goed over het algemeen gezien.

## ENQUETE

Een tijdje geleden heeft een school: het Technisch Instituut Sint Jansberg Maaseik, een enquête gehouden onder haar leerlingen over vrije radio. Daar is voor Grensland 80% uitgekomen. Dagelijks luisteren gemiddeld 70.000 mensen. De verste afstand, waar Grensland gehoord is, is Nijmegen. Men wil de programma's nog corrigeren en de presentatie verder aanpassen.

**L: Tom van Dauven en Henk Wouters**

**R: Henk tijdens programma**





Wekelijks is er informatie over Radio Grensland te vinden in het weekblad "Kindersklökske". De fanclub bestaat uit ongeveer 2000 leden. Voor deze fanclub is er maandelijks een tombola met leuke prijzen, waarvoor gezorgd wordt door de sponsors.

De uitslagen van de tombola staan in het weekblad. De ledenadministratie is volledig ingeboekt in een computersysteem. Alle leden, die jarig zijn, krijgen een plaat aangeboden.

### AKTIVITEITEN

In 1981 was er een grote rolstoelactie. Men spoort vermiste dieren snel op. De mensen zorgen voor veel informatie. De rijkswacht en de politie geven geen info, wel verkeersinformatie en voorlichting. Op dinsdagavond heeft men een speciaal programma, een themaprogramma bijvoorbeeld over de werkgelegenheid, kernwapens, verzekeringskwesties etc.

Ook is er contact met de Nederlandse S.R.O.L. (Stichting Regionale Omroep Limburg, de tegenhanger van de R.O.Z., die geen zendtijd heeft), voor informatie.

Er is geen binding met een krant. Dat zou een politieke binding zijn en dat is niet toegestaan. De contacten met de burgervader zijn zeer goed.

Jingles worden gemaakt door eigen medewerkers en ingezongen door Les Amies.

Met het oog op de toekomst zal de reclame er wel snel doorkomen. Limburg ligt wat dat betreft het meest achter op alle provincies. In Limburg wordt het meeste ingegrepen. Daarom dragen de DJ's bij in de kosten.

### 3-JARIG BESTAAN

In juli van dit jaar vindt het 3-jarig bestaan plaats met een drie dagen durend spektakel met medewerking van artiesten als The Classics. Van deze heren heeft men pas geleden een platina plaat cadeau gekregen, die de groep kreeg, omdat er 250.000 exemplaren van de plaat verkocht waren. Voor het evenement komt een grote tent achter de studio te staan.





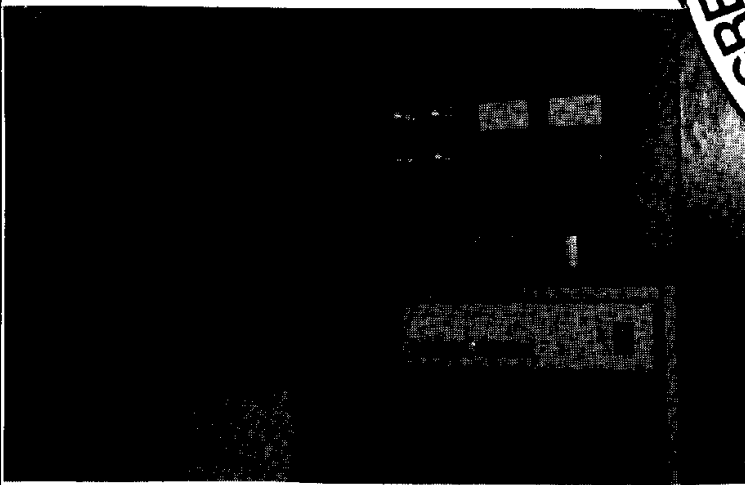
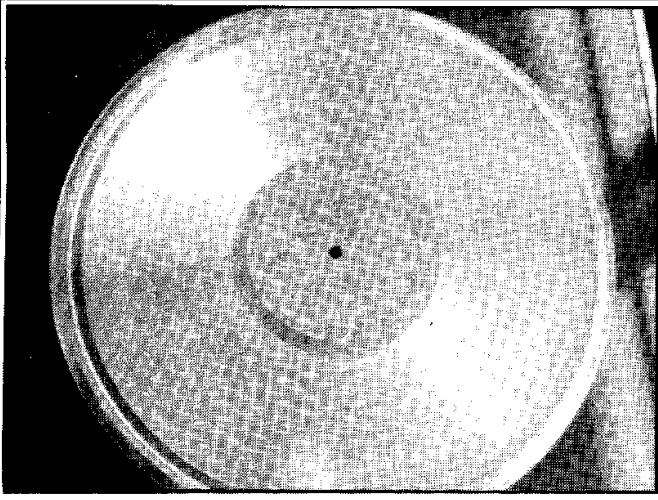

Zender met daarop de "spaarkast" voor alle medewerkers

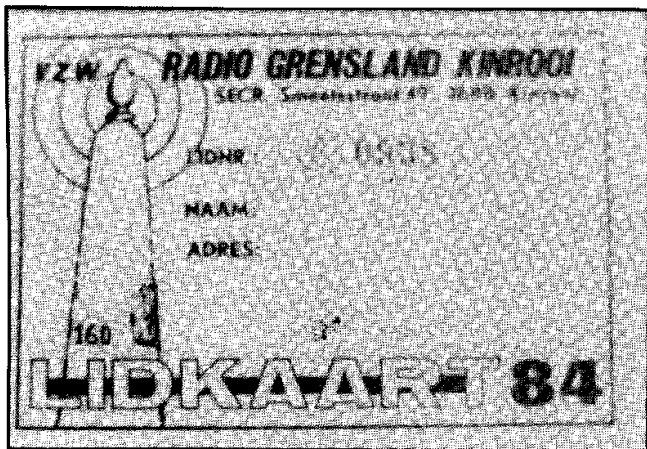

Bij het vertrek kregen we van de mensen van Grensland nog een pen en een kalender cadeau.



Dank daarvoor en voor de gastvrijheid, heren.....

**Radio  
Grensland**

**101 Mhz**

p/a. Weetersteenweg 120  
3688 Kinrooi - Moltenbeersel  
Tel: 011 - 864639

# BREEDBANDANTENNEVERSTERKER

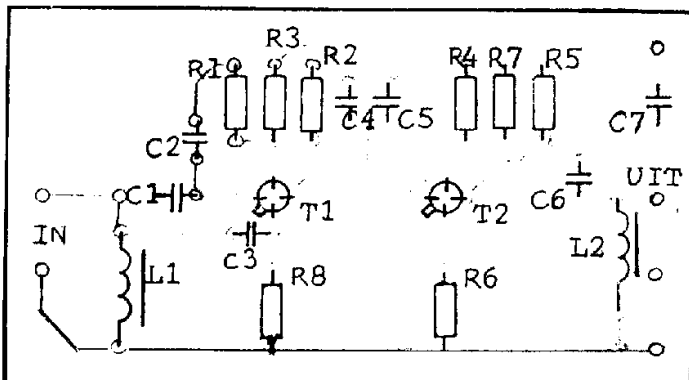
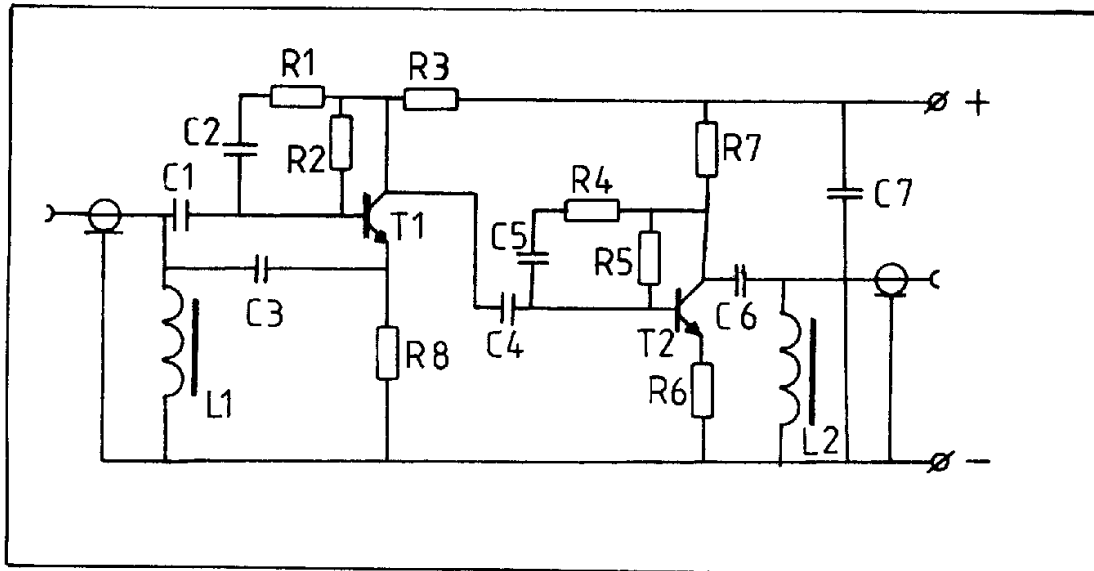

## COMPONENTENLIJST:

### weerstanden:

R1 = 270 E  
R2 = 82 K  
R3 = 1 K  
R4 = 270 E  
R5 = 82 K  
R6 = 10 E  
R7 = 820 E  
R8 = 10 E

### condensatoren:

C1 = 100 pF  
C2 = 100 pF  
C3 = 1,5 pF  
C4 = 100 pF  
C5 = 100 pF  
C6 = 100 pF  
C7 = 47 nF

### spoelen:

L1,2  
zie tekst

### halfgeleiders:

T1 = BFY 90  
T2 = BFY 90

Deze antenneversterker heeft een werkgebied tussen de 40 MHz. en de 840 MHz. met een vrij konstante versterking van 12 dB (Is ongeveer 4 maal).

Zowel de ingangsimpedantie als de uitgangsimpedantie zijn 60 Ohm asymmetrisch coax.

Voor alle condensatoren moeten inductie-arme types worden toegepast (keramisch).

De weerstanden R6 en R8 moeten eveneens inductie-arm zijn.

Spoel L1 en L2 zijn gelijk. Beiden kunnen worden gewikkeld van geëmailleerd koperdraad (25 windingen) met een diameter van ongeveer 0,5 mm.

De voeding voor de versterker hoeft alleen maar goed te zijn afgevlakt (maximale rimpelspanning 0,5 Volt).

Voor reacties houd ik me aanbevolen. Succes met het bouwen.

ZUIDWESTER RADIO  
POSTBUS 17  
7970 AA HAVELTE.

## Rectificatie 2 Watt FM-zender (FRM 12-'83/1-'84)

formule op pag.54:

$$\frac{u \times n^2 \times 0,25 \times \pi \times d^2}{L1} = L2$$

In de oorspronkelijke versie stond op het eind alleen een "d", terwijl dit d<sup>2</sup> moet zijn.

Voorts moet de ontkoppelcondensator tussen T2 en T3 (INF) 47 pF zijn, omdat de kring anders teveel wordt belast. Er dienen ook afschermshotjes tussen de trappen te worden geplaatst (op de brede koperbanen). De zender werkt hier feilloos (gevolgd door een BLY88 en een BLY90. Output momenteel 93 Watt. OZON RADIO.

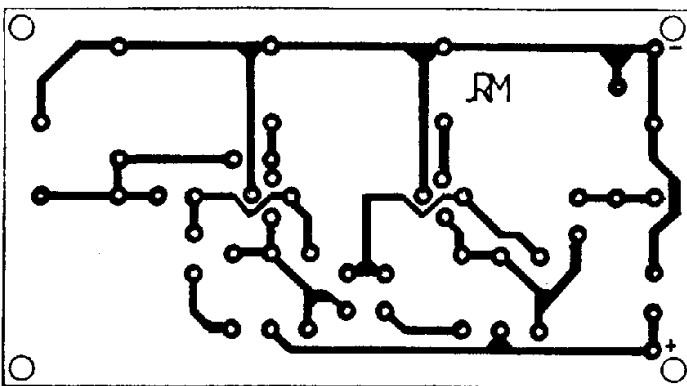

# Verhoudingstabel vermogen/reikwijdte voor UHF TV-zenders (VTA)

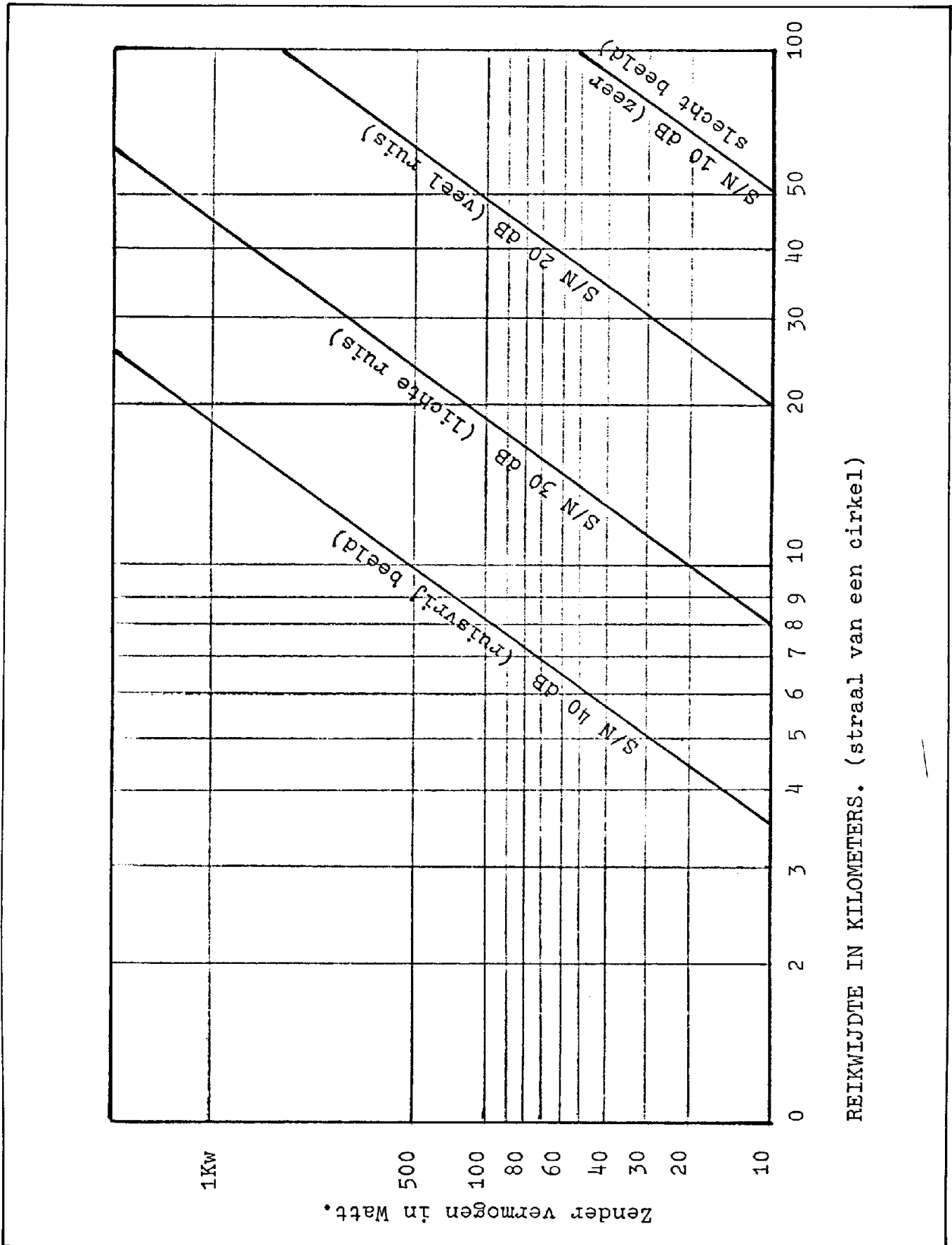

## DIPOLEN (VERVOLG)

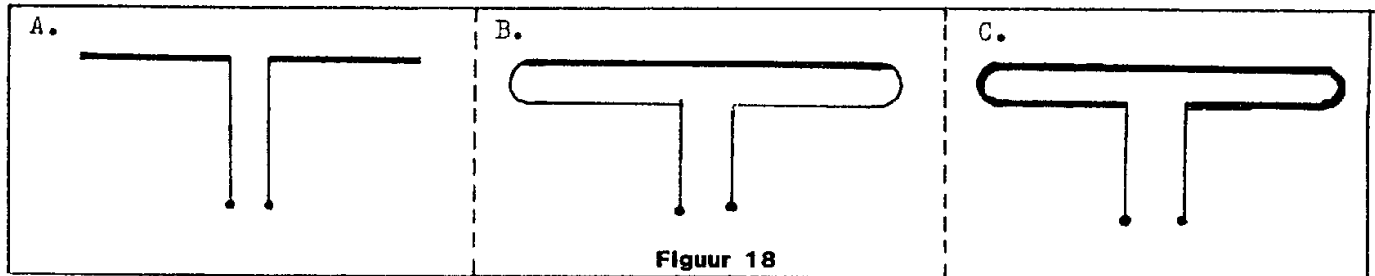

Figuur 18

In figuur 18 zien we drie toegepaste vormen van een dipool. De open dipool in A, de folded-dipole (gevouwen dipool) in B, samengesteld uit verschillende buisdiktes en de folded-dipole in C, gemaakt met één en dezelfde dikte buis.

## DE STRALINGSWEERSTAND VAN EEN BEAM

Als we van onze dipool een Beam maken, dan betekent dit, dat deze antenne door al deze toevoegingen een veel lagere stralingsweerstand verkrijgt dan de dipool. We komen soms wel aan een voetpuntswaarde (de uiteindelijke  $R_s$ ) beneden de 20 Ohm.

Nu zullen we wel zien hoe we verliesvrij transporteren en bij een ontvangstantenne is dit ook zo, maar als we meer stroom moeten transporteren bij deze lage Ohmse waarde, dan is het verlies niet meer te verwaarlozen.

In een zogenaamde gevouwen dipool (folded dipole) is echter een methode gevonden om de voetpuntswaarde naar beneden te brengen. Deze antenne bestaat eigenlijk uit niets anders dan een staaf, die zodanig gebogen is, dat de lengte overeenstemt met die van de oorspronkelijke open dipool (figuur 18 B en C). De onderlinge afstand is niet willekeurig gekozen.

In elk van de helften van de folded dipole, die beiden sterk zijn gekoppeld, loopt de halve stroom. Deze halve stroom komt in het kwadraat voor in de formule van het opgenomen vermogen. Omdat het vermogen gelijk is gebleven moet de  $R$  vergroot zijn met:

$$R \times \frac{1}{(1/2)^2} = R \times \frac{2^2}{4} = 4$$

Meten we nu in de dipool, dan zien we inderdaad een stralingsweerstand van  $4 \times 72 \text{ Ohm} = 280 \text{ Ohm}$ . Plaatsen we deze folded dipole nu weer in een beam, dan daalt de voetpuntswaarde weer, maar dan tot een beter handelbare waarde van 70 à 80 Ohm. Bij de hier toegepaste dipool gebruiken we een omgebogen staaf die overal even dik was. We kunnen deze dipool ook samenstellen uit verschillende dikten staaf. Dit is dus niet zomaar want door een bepaalde verhouding te kiezen tussen de bovenste staaf en die van beneden, kunnen we tot

een heel hoge voetpuntswaarde komen. We kunnen er een maken van bijvoorbeeld 600 Ohm. Plaatsen we deze dipool in een beam, dan kunnen we een heel lange beam realiseren –met een enorm richtingseffekt– terwijl we toch een handelbare voetpuntsweerstand houden.

## DE CQA

Als laatste, in dit deel te bespreken vorm van de symmetrische antenne blijft tenslotte over de z.g. Cubical Quad Antenne.

De CQA is een zuiver vierkante raamantenne met zijden van een kwart golflengte, meestal enkeldraads. Het mag echter ook 'n tweedraadsantenne zijn, zoals in figuur 19 is afgebeeld. Heel opmerkelijk is, dat ook hier een reflektor is aangebracht, die dezelfde afmetingen heeft als de eigenlijke CQA. Deze reflektor is meestal op een afstand van 0.1 tot 0.2 golflengte achter de straler aangebracht.

De reflektor had een in zichzelf gesloten vierkant raam kunnen zijn, maar in de afgebeelde antenne zien we, dat er een mogelijkheid tot nadere afregeling open is gehouden in de vorm van een "stub".

Er zijn twee mogelijkheden: grootste back-to-front ratio, dus de grootste richtwerking of de maximale versterking. De punten liggen ver uit elkaar.

De CQA is een symmetrische antenne, die gevoed moet worden met een onafgestemde lijn. Voor een enkeldraadsraam ligt de voetpuntsweerstand bij 75 Ohm. Voor een raam met twee windingen zitten we al op een voetpuntswaarde van 300 Ohm.

De CQA kan vrij gemakkelijk gebouwd worden. Het richteffekt is beter dan dat van een gewone drie-elements beam bij een vrijwel gelijke gain. Het is dan ook niet verwonderlijk dat deze CQA zich onder de amateurs in grote populariteit mag verheugen..



**Figuur 19**

Een heel populaire antenne is deze zogenaamde cubical-quad. De reflektor is voorzien van een instelbare stub t.b.v. aanpassing van deze antenne.

Door toepassing van een straler en een reflektor is deze antenne licht richtingsgevoelig. Omdat alle zijden van deze antenne een kwart  $\lambda$  zijn, hebben we eigenlijk te maken met een antenne van één golflengte.

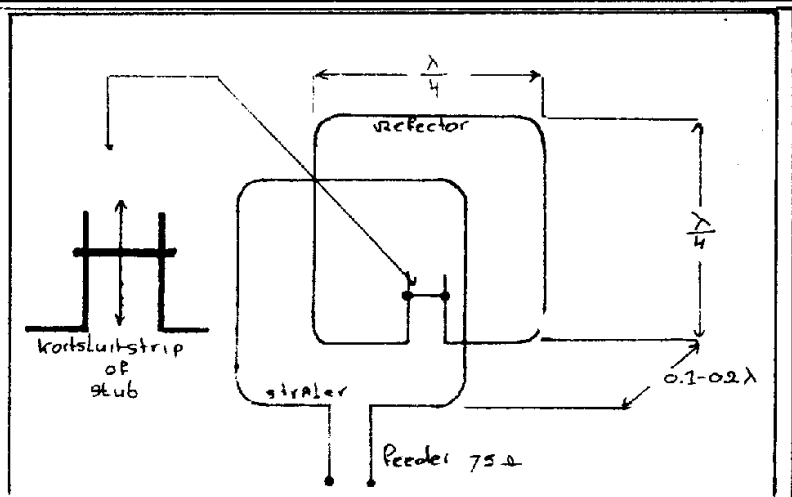

Hiermee wordt dan het eerste deel van deze serie "Antennesystemen" beëindigd. ASSH, die deze artikelenreeks uitbracht, hoopt dat degenen die dit gelezen hebben er iets mee kunnen doen.

We hebben gepoogd om de elementaire zaken, antennesystemen betreffende, voor jullie op een rijtje te zetten en te verhelderen.

We verwachten ook dat deze serie een bijdrage zal kunnen zijn om alle fabels die mogelijk bestaan rond antennes, enigzins weggewerkt te hebben.

Tenslotte, we hopen ook bereikt te hebben hiermee, dat de antenne niet langer het stiefkind van de radiobusiness zal zijn, doch als zeer volwaardig lid van dit "maatschappijtje" zal worden aangenomen.

In deel twee gaan we dieper op de zaken in.

Namens het ASSH-team,  
De schrijver en samensteller,  
Jaap.

## Amateur Schema Service

De lijsten van voorhanden zijnde schema's zijn aan te vragen via POSTBUS 360, 1700 AJ HEERHUGO-WAARD en betreffen de volgende categoriën: ZENDERS EN VOEDINGSAPPARATUUR

ONTVANGERS

AF-VERSTERKERS (beperkt)

MEETAPPARATUUR.

Voor de aanvraag van de lijsten niet vergeten de gefrankeerde en aan jezelf geadresseerde antwoord-enveloppe bij te sluiten. De tijd tussen ontvangst en antwoord ligt in de huidige situatie op ongeveer 5 weken.

Voor het doen van eventuele bestellingen: lees de bijsluiter die altijd wordt meegestuurd met aangevraagde lijsten. Bestellingen beneden de  $f$  15,-- niet franco thuis. Dan graag gefrankeerde antwoorten-enveloppe bijsluiten.

### DE INFOON WORDT AFGESNEDEN:

Onlangs lieten we weten, dat de ASSH-infoon was verplaatst naar de woensdagavond tussen 19.00 en 20.00 uur. Dit was voordien van 20.00 tot 21.30 uur. De woensdagavond is echter onderhand een puur onhandige avond gebleken voor ASSH. Voor de amateurs was kennelijk 19.00 tot 20.00 uur een onhandige tijd. Er werd weinig gebruik gemaakt van de infoon. Met ingang van maart 1984 wordt de infoon op woensdag opgeheven. Daarvoor in de plaats komt een flinke zaterdagavond éénmaal per maand. De infoonavond wordt apart vooraf aangekondigd in het FRM.

### HET LAATSTE STUKJE VAN ANTENNESYSTEMEN DEEL 1:

Voor deze maand ligt dan voor het allerlaatste stukje van Antennesystemen, deel 1. Klaar ligt inmiddels het tweede deel van deze serie, waarin nog dieper op de antennematerie wordt ingegaan. ASSH zou heel graag weten hoe de lezers de antennerubriek hebben gevonden. Reacties graag via de postbus.

### IN VOORBEREIDING:

Storingen veroorzaken leidt vaak tot veel narigheid. Wat te doen om dat te voorkomen en ook wat de doen om de storing te verhelpen, dat komt in een uitgebreid artikel van ASSH te zijner tijd aan de orde. ASSH verwacht het artikel tegen maart 1984 al klaar te hebben. Het is dan al via de postbus te bestellen.

GEERT, JAAP EN RONALD.

### MIXER INBOUWKAST

Voor de mixer is op bestelling een kast leverbaar. Deze kast is alleen verkrijgbaar in een uitvoering voor 8 kanalen. De ombouw is van gelakt hardhout met een bovenplaat en een achterplaat van aluminium. Deze platen zijn geboord, van opdruk voorzien en afgewerkt met een slagvaste laklaag.

De levertijd is ca. 3 weken.

..... FL. 195,00

De kleur van de bovenkant is standaard grijs, doch kan in overleg ook in een andere kleur.

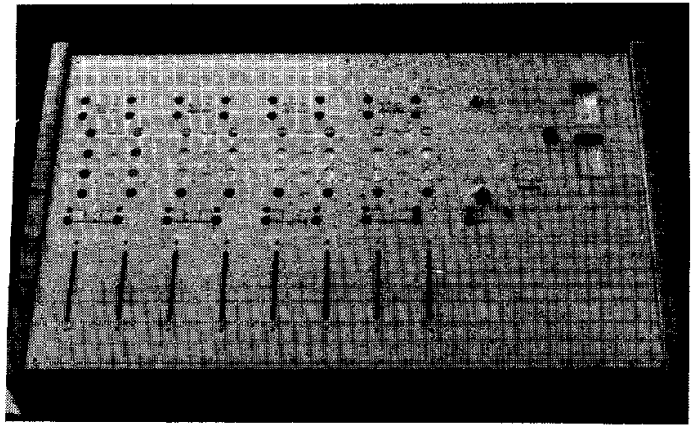

.....  
KOMPLEET GEBOUWD MENG-PANEEL. 8 kanaals, in bovenstaande kast.  
Alles erop en eraan. Voorlopig slechts 1 exemplaar... FL. 1650,00

### 1 WATT FM-ZENDER

Print voor de bouw van de 1 watt FM zender uit FRM 2-1984. 2-traps balans osc. met 2-traps buffer en 2-traps versterker. De print is geboord en wordt geleverd met een componentenopstelling voor het bouwen.

.....FL. 20,00

1 WATT FM ZENDER gebouwd op print en afgeregeld..... FL. 70,00

### STEREO-CODER

Print voor de bouw van de kristal-ge-stuurde Stereo-Coder uit FRM 1-1983. Coder met preemphases, 15 Kc filter, 19 Kc filter en 38 Kc filter. De print wordt geleverd met de componenten opstelling en 2 spoelen voor de filters.

PRIJS:.....FL. 22,50

### LIMITER/DYNAMIEKKOMPRESSOR.

Print voor de bouw van de limiter uit het FRM van Februari 1983. Zowel microfoon ingang als lijningang met volume-rege-laars, mengversterker en dynamiek rege-laar. De print wordt geleverd met compo-nenten opstelling.

PRIJS:.....FL. 20,00

### V.F.0

Vfo uit Sept. 1982. Print voor de bouw van de regelbare 3-meter FM osc. uit het FRM Freq. regeling d.m.v. potmeter op de print. Spoel op de print geëtst, dus zeer sta-biel. VFO met buffer en breedband eindversterker.

Uitgang c.a. 25 mw. Nog slechts enkele stuks.....FL. 15,00

OCCASION .....OCCASION .....OCCASION .....OCCASION ...

Camping antenne voor mastbevestiging. FM en TV (VHF en UHF) in kunst-stof behuizing met antenneversterkers, voeding en aansluitkabels. Werkt zowel op 220 volt als op 12 Volt.....Prijs...FL. 75,00

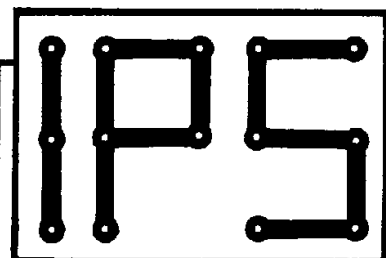

POSTBUS 10252 1001 EG AMSTERDAM  
GIRO: 909515 t.n.v. A.DEBELS Tel. 020-320807

Levering uitsluitend bij vooruitbetaling of onder Rembours.  
Prijzen incl. B.T.W. en excl. Rembourskosten

## STORINGVRIJ... JA, DAT KAN!!!



Gebouwde bakken met 5-traps zender  
absoluut storingsvrij.

15 W.....	398.-
30 W.....	425.-
40 W.....	449.-
50 W.....	498.-
65 W.....	549.-
100 W.....	895.-

Postorderservice door het gehele land.

BEL VOOR GRATIS FOLDERS

**mill**

**elektronika b.v.** TELEFOON 08859-3559

markt 5-7 5451 bs mill

's-maandags gesloten

unieke  
aanbieding



## Top 40 en Tip 30

tijdelijk 5.50 p. st., 5 voor 25.-



5000 Engels en Nederlandstalige gouwe ouwe voor een knaiprijs v.a. 3.45 p.st. Wees er snel bij, want op = op.



**SUPER SHOP MILL**

Postbus 62 - 5450 AB Mill - Telefoon (08859) 25 80

# BEWAARBAND F.R.M.

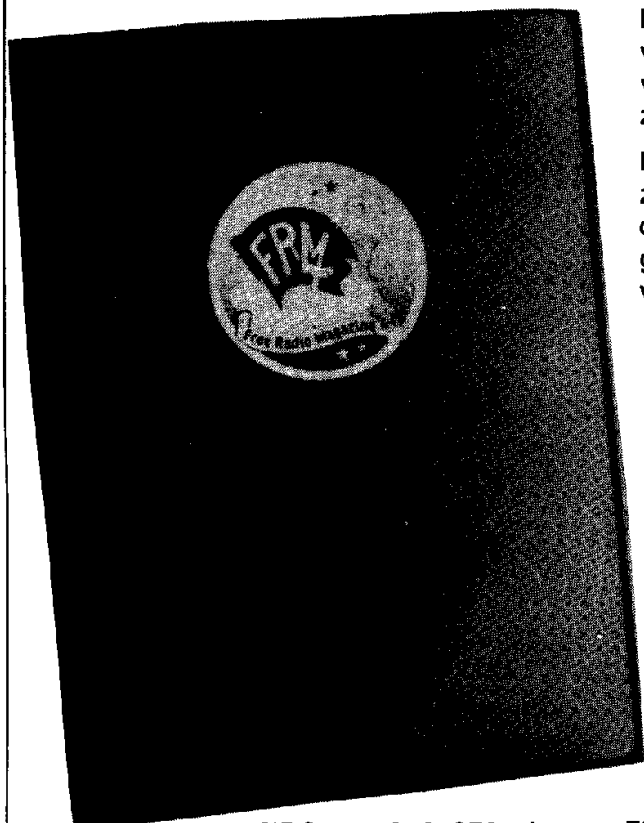

Bewaar je F.R.M.'s netjes in deze stevige bewaarband van groene kunststof. Uniek opbergsysteem d.m.v. strips, waar het blad achter geschoven wordt en zonder uit te zakken blijft zitten.

Eén band is voldoende voor een hele jaargang. De banden zijn ook geschikt voor de 2 voorgaande jaargangen. Op de rug transparant vakje, waarin een kaartje kan worden geschoven voor vermelding van jaargang en andere gegevens.

**PRIJS: Fl. 19,95**

De prijs is inclusief verzend- en verpakkingskosten. Bij verzending onder rembours f 6,-- extra rembourskosten.

***Bespaar guldens!***

Spaar nu portokosten. . . . Bij gelijktijdige bestelling van de bewaarband + oude nummers van het F.R.M. vervallen de portokosten van de bestelde F.R.M.'s.

GIRO : 3538279 t.n.v. FREE RADIO MAGAZINE, POSTBUS 10252, 1001 EG

\* \* \*

AMSTERDAM.



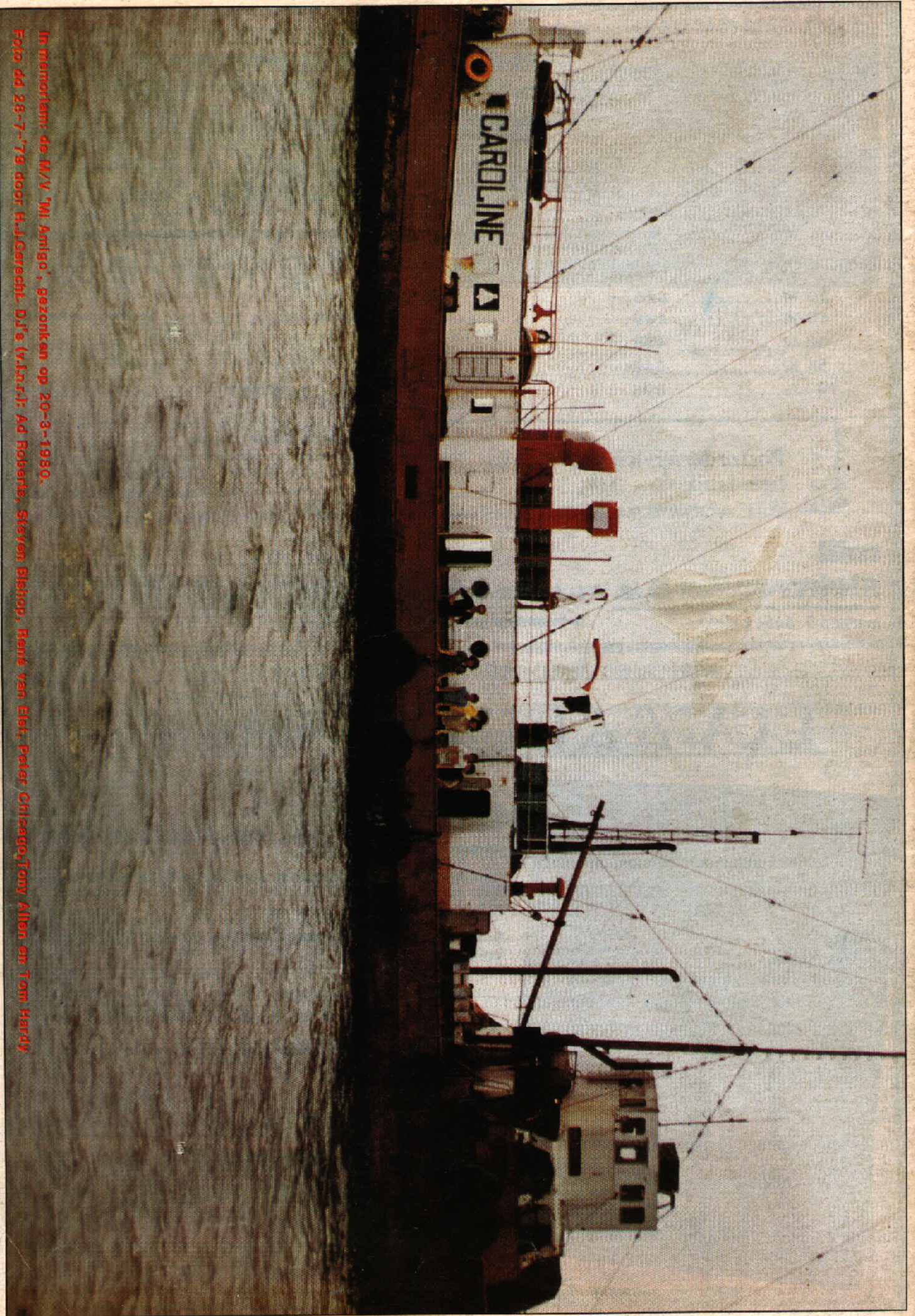

In memoriam: de M/V 'Mi Amigo', gezonken op 20-3-1990.  
Foto dd 28-7-'79 door H.J.Gerecht, D.J's (v.l.n.r.): Ad Roberts, Steven Blisjop, René van Elst, Peter Chicago, Tony Allen en Tom Hardy