

# F.R.M.

Maandblad over vrije  
radio en televisie

Ook in  
België  
verkrijgbaar!

9<sup>e</sup> jaargang  
nummer 3  
Maart 1982  
Losse nummers

FL. 3,95

België BF. 70,-

FREE RADIO  
MAGAZINE

&  
TV!

Voor zelfbouwers:  
Professionele F.M.  
3m.zender ~ 5 Watt

Deze maand o.a.  
Radio Groeistad

Aquarius  
Leeuwarden

Brescia (2)  
Onstwedde

FOTOSPECIAL:  
Inbeslagname  
MAEVA  
Brussel



Studio TOKYO ROSE - Waalwijk

# FM. ZENDERS

30 WATT V.F.O. verbeterd

vermogen meer dan : 30 Watt  
 aantal transistors : 8 stuks  
 harmonische onderd.: >50 dB  
 frequentie stab. : <10 Kc  
 modulatie gev.heid : 500 mV  
 voeding : 13,8V 5Amp  
 koeling : passief  
 afmetingen : 30X20X10 cm

**598,=**

# 100 W. LINEAIR

vermogen meer dan : 100 Watt  
 ingangsvermogen : 30 Watt  
 harmonische onderd.: >55 dB  
 koeling actief dmv : ingeb.ventilator  
 voeding ingebouwd : direct 220Volt  
 eindtransistors : 1 maal  
 ingebouwde voeding : 1-I.C. 2trans.  
 afmetingen : 30X20X10 cm

**1495,=**

Zenders worden uitsluitend geleverd aan handelaren, bestemd voor het buitenland, of aan machtiging houders.

12 WATT F.M. zender

vermogen meer dan : 12 Watt  
 aantal transistors : 7 stuks  
 harmonische onderd.: >60 dB  
 frequentie stab. : 50 Kc  
 modulatie gev.heid : 400 mV  
 voeding : 13,8V 2 Amp  
 afmetingen : 20X15X8 cm

**379,=**

# 150 W. wordt verwacht LINEAIR

DISPLAY'S			
LN526R	14,4mm	C.A. 2	Cijfers f 3,50
FND357	9 mm	C.C. 1	f 5,60
FND359	9 mm	C.C. 1	f 3,00
HP7650R	11 mm	C.A. 1	f 2,00
HP7760R	11 mm	C.C. 1	f 5,55



## zendtrans.

87	f 27,50
88	f 40,00
89	f 59,00
90	f 109,00
15	f 169,00
67	f 60,80
68	f 58,00
69	f 85,00
34	f 39,75
90	f 3,40
91	f 2,75
93	f 3,25
94	f 49,00
96	f 6,25
66	f 9,50
237	f 9,95
238	f 39,90
245	f 225,00
450A	f 82,50
454	f 148,00
475	f 9,25
603	f 54,00
16	f 3,95
1127	f 7,65
SD 1272	f 36,25
SD 1278	f 59,90
SD 1428	f 89,00
SD 1441	f 209,00
2N 918	f 1,35
2N 2219	f 1,25
2N 3553	f 4,75
2N 3866	f 4,95
2N 3924	f 11,20
2N 4427	f 3,95
2N 5590	f 45,00
2SC 1307	f 9,50

10A1004 10W amplifier f 8,25  
 10A1009 2x6Watt Ampl. f 13,25  
 ook de DATASHEETS leverbaar

### folietrimmers philips

1,2	-	5,5pF	f 1,=
1,5	-	10 pF	f 1,=
1,8	-	22 pF	f 1,=
4	-	40 pF	f 1,30
4,5	-	65 pF	f 1,30
6	-	80 pF	f 1,90
6	-	100 pF	f 1,60
11	-	120 pF	f 2,45

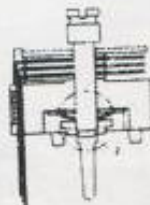

### ARCO MICA CONDENSATORS

404	4pF - 60pF	f 6,40
406	15pF - 115pF	f 8,20
462	5pF - 80pF	f 4,30
463	10pF - 180pF	f 4,70
464	25pF - 280pF	f 4,80
465	50pF - 380pF	f 5,90
467	105pF - 580pF	f 6,75



### TRIMMER TRIMMERS VERZILVERD

1,7pF	-	6,5pF	f 2,45
2,1pF	-	13,3pF	f 2,70
2,5pF	-	21,1pF	f 2,95
2,6pF	-	23,5pF	f 3,25
2,6pF	-	34,5pF	f 4,45
4,5pF	-	55,0pF	f 6,50

JAHRE ZILVER MICA CONDENSATORS

10,20,30,40,60 en 80 pF	f 3,65
100 pF	f 3,70
200 pF	f 3,80
250 pF	f 5,35
300 pF	f 5,35
470 pF	f 5,10



SUPER SUPER SUPER MOOIE  
 koelblokken f 20,00  
 19cm breed 10cm lang  
 5cm hoog.

VERZENDINGEN ALLEEN electronica onderdelen. Na vooruit betaling op rek.nr N.M.B. 69.71.10.893 of onder rembours.bestellingen onder de f 50,00 + f 5,00 adm.

# ASIAN ELECTRONICS

Papaverhoek 22  
 1032 JZ Amsterdam NOORD

's-maandags gesloten  
 Tel.020-327514

dins./vrijdag 10.00-18.00 uur  
 zaterdag 10.00-17.00 uur

# VERLENGING ABONNEMENT

Als het abonnement verlopen is, vindt u bijgaand een acceptgirokaart  
Verlengingen dienen vóór het einde van de maand op onze girorekening te zijn  
bijgeschreven om te voorkomen dat men een nummer moet missen.

# FRM

## PRIJS ABONNEMENT: (Verschijnt 11x per jaar)

Fl. 32,50 per jaar.

Losse nummers Fl. 3,95 per stuk.

Vóóruit te voldoen op postgiro

35 38 279 t.n.v. José Herps /

Free Radio Magazine te Amsterdam

## UITGEEFSTER / EINDREDAKTRICE:

José Herps

Uiterste **sluitingsdatum** inzendingen kopij:

Aprilnummer: 12.3.1982

Meinummer: 12.4.1982

Verschijningsdatum nr. 4: 1 april 1982  
(serieus)

De inhoud van het FRM komt voor een groot  
gedeelte tot stand door inzendingen van de  
lezers. Deze niet-redactionele artikelen  
behoeven niet met de mening van de  
uitgever overeen te stemmen.

Het geheel of gedeeltelijk overnemen van  
de inhoud van het FRM is niet toegestaan  
zonder voorafgaande schriftelijke toestemming  
van de uitgever.

Inzendingen/Advertenties zijn voor verant-  
woording van de inzender c.q. adverteerder.

## SUBSCRIPTION PRICE ABROAD:

People living outside Holland and Belgium have  
to pay DG 50,- a year for 11 issues.

Single copies DG 6,45 or 7 International  
Reply Coupons.

Payments can be made by International Money  
Order or cash by registered mail.

Bankcheques can not be accepted.

Verspreider Nederland:  
BETAPRESS BV - GILZE. Tel. 01615-2851

Verspreider België:  
AMP - BRUSSEL. Tel. 02-524013

Druk: Habo/Dacosta BV - UTRECHT

**FREE RADIO  
MAGAZINE**



Postbus 10252 - 1001 EG Amsterdam  
TEL. 020 - 327464

## INHOUD:

Pag.:

- 2 De bezem erdoor / Peter
- 3 Vrije TV
- 4. Noord-Holland
- 7. Regio Zuid-Holland
- 8. In het licht gezet: Radio Groelstad
- 11. Zeeland
- 12. Noord-Brabant: Radio Erica 1 jaar
- 15. Limburg
- 16. Friesland - Radio Aquarius
- 18. Groningen - Radio Brescia (2)
- 20. " - De Speedy Gonzales Story
- 22. Drente
- 23. Overijssel
- 24. Gelderland
- 26. Utrecht
- 27. "Vergelijkend zenderonderzoek"
- 28. België - Fotospecial Maeva-demonstratie
- 31. " - Radio Mega - Hemiksem
- 32. " - Algemeen
- 34. Korte Golf - West European Free Radio
- 35. Piraten in Deutschland; wie bitte?
- 36. Techniek: ASSH prijsvraag en "pool"
- 40. " Bouw stuurzender 5 Watt
- 44. Abonmenties

EEN JAARABONNEMENT OP HET F.R.M. IS GOEDKOPER EN  
HANDIGER! VUL IN DIE BON EN STUUR HEM OP ...

**NOTEER MIJ  
ALS  
ABONNEE!**

naam : .....

adres : .....

woonplaats : .....

postcode : .....

abonnement met ingang van: .....

Gaarne toezending stortingskaart

Maak zelf over op giro 3538279

(x) doorhalen wat niet gewenst wordt)



# DE BEZEM ERDOOR!

Nee, deze maand geen melig "Hallo luisteraars en amateurs" + dito verhaaltje over hoe goed het wel weer gaat met het F.R.M. Op het ogenblik gaat het wel lekker, maar misschien dat dat in de toekomst wel minder zal worden. Dat zal me dan een zorg zijn: als het met mij maar beter gaat. Want als het nog even zo door gaat, gaat het mis en dan kunnen we allemaal het F.R.M. wel vergeten.

Ik baal er namelijk van. Er is een grens bereikt en als ik er niet gauw iets aan doe.....

Volgende maand bestaat dit blad 8 jaar, waarvan ik er 7 voor mijn rekening heb genomen. Van een gestencild blaadje, toen nog door zo'n 7 man in elkaar gezet, heb ik er praktisch in m'n eentje van gemaakt wat het nu is: oplage nog steeds 13.000 per maand, verkoopresultaten zeer redelijk, populariteit behoorlijk.

Maar als je mij nou vraagt of ik nu tevreden ben, zeg ik "NEE". Ik vind er niks meer aan. En er zijn mensen, die dat al veel eerder dan ikzelf eigenlijk in de gaten hadden (hè, Willeke?). Die vinden, dat het blad qua inhoud achteruit is gegaan vergeleken met enkele jaren geleden, toen het er weliswaar nog niet zo "mooi" uitzag. En dat klopt ook, want dat hangt samen met de hele ontwikkeling van de piraterij in dit land. Opvallend is dat in de 2 interviews met piraten in het Noorden in dit blad hetzelfde gezegd wordt: "vroeger was de piraterij leuker". Een jaar of 5 geleden waren er nog niet zoveel stations en was het nog wel interessant te lezen, dat er in Lutjebroek station Piet opereerde. Tegenwoordig echter heeft elk gehucht wel een paar stations en jammer genoeg doen ze eigenlijk allemaal hetzelfde. Een andere opmerking (van Radio Mono-Leeuwarden) in dit nummer is, dat de pagina's eigenlijk zoveel op elkaar lijken. En dat is nu precies, wat mij mijlenver de strot uithangt: voor jullie is het nog niet zo'n ramp: je kunt het gewoon overslaan, maar ik zit elke maand weer een paar weken achter elkaar die "flutverhalen" (die uitdrukking is niet van mij, maar ik hoor hem de laatste tijd wel steeds vaker) uit te tikken. Eerst op 2 kolommen, toen 3, nu al 4 om er maar alles in te kunnen persen, want iedereen, die iets instuurt, wil graag dat zijn/haar inzending ook geplaatst wordt. Ik ben daar ook altijd van uitgegaan, maar het kan gewoon niet meer.....

Er is altijd wel wat veranderd bij een "verjaardag" van het F.R.M. en nu gebeurt dat wat mij betreft ook weer. Niet aan het omslag of zolets, maar aan de inhoud. Vanaf nu wordt niet meer alles geplaatst, wat ingezonden wordt, maar alles, wat de moeite waard is. Het aantal pagina's redactioneel blijft zoals het nu is, alleen wordt er niet meer "gepropt", maar ga ik proberen het ook leesbaar te houden. Mooie foto's en goede ontwerpen van stickers/QSL-kaarten meer tot hun recht laten komen, de interviews uitbreiden enzovoort. Ook zal de techniek een belangrijker plaats gaan innemen: de nieuwe serie van Alfred is een groot succes. Jaap van ASSH zit al te springen om met zijn nieuwe artikelenreeks te beginnen, voor volgende maand ligt er alweer een vervolg op de pre-emphasis uit het nov. en jan.nr. ....

Hoe ik het precies ga inkleden, weet ik nog niet. In elk geval wil ik de tulsterrapporten één of twee pagina's apart geven en zal daarvoor uit elke provincie het beste en meest volledige rapport uitzoeken. Mensen, die dus alleen maar wat buurtstations opschrijven zonder %, ontvangstapparatuur e.d. kunnen dus beter hun postzegeltje sparen.

Een hoop mensen zullen me dit niet in dank afnemen en ik verwacht dan ook wel, dat het aantal opzeggingen in de komende maanden groot zal zijn. Er blijven altijd lezers, die het blad alleen waarderen, als ze er zelf in staan of als er iets over hun omgeving in te lezen valt. Misschien komen er aan de andere kant weer mensen bij, die juist om bovenstaande redenen het FRM niet lezen. De tijd zal het leren. JOSE.

## ZENDERFEEST.

De communicatievereniging "De Berkelbreakers" uit Borculo organiseert vrijdag 5 MAART een feestavond in Zaal Hargeerds, Lochemseweg 7 te Borculo. Met dans- en showorkest RELEASE uit Enschede, DE ZINGENDE BUSCHAUFFEUR, COWBOY JAN (beide uit Drenthe) en conferencier WILLEM uit Borculo. Aanvang: 20.00 uur. Entree: Fl. 10,-- voor 27 Mc verenigingsleden en voor niet-leden Fl. 12,50

## Peter

Weet je nog? Een dik half jaar terug, al die drukte om het blad "De Piraat", beste etherbolsjewiki? Dat moest verdwijnen omdat het behalve piraatprogramma's ook Nederland 1 en 2 vermeldde. Als die mensen nou eens een omroepvereniging hadden opgericht met als omroepblad diezelfde "Piraat". Had het blad mogen blijven en ook nog gratis en voor nop zendtijd gekregen.

Domme opmerking? Kan best hoor, maar het gebeurt wél in Nederland. De omroep met de mooiste melden heeft de meeste leden. En die mensen zijn echt geen lid vanwege de "geestelijke strekking" of iets dergelijks. Die mensen kiezen uit pure noodzaak dan maar het leukste programmablad. En als ze het uit de krant kunnen halen, zeggen juist die mensen het eerst op. Veronica verliest ruim 1/3 van haar leden, als dat doorgaat. Bijna honderdduizend man. Het verplichte lidmaatschapsgeld blijft (nog) de grofste vorm van chantage door de omroep. Maar het web wordt aangevreten.

Zelfs van binnenuit. Omroepdirecteuren zien in dat het een aflopende zaak is. Een wankele basis. En dat is niet prettig voor een zakenman, wat een omroepdirecteur toch gewoon is.

De regering die de positie van haar omroepbestel versterkt door steeds meer onder staatscontrole te brengen. PTT verkoopt reisverzekeringen. Geknoel met de kabel, een centraal aanvoernet zodat ze makkelijker kunnen controleren en piraten weren. De discussies over lokale omroep met de bekende thema's komen weer opzetten. Men blijft overal aan denken, van elk probleempje wordt een grote hindernis gemaakt.

Het geld. Ze zijn er nu achter, dat de overheid lokale omroep niet kan betalen. Reklame van uw topslager gaat ten koste van uw plaatselijk dagblad. Laat de gemeente het dan betalen. Maar die bemoeit zich met de programma's. En die inhoud was toch al door de overheid vastgelegd? En zo gaat het maar door. We maken gewoon zoveel mogelijk problemen zodat we de invoering zolang mogelijk kunnen rekken. Want eigenlijk willen de heren helemaal niet. Dat is het enige grote probleem.

Laat de regering eerst besluiten dat lokale radio- en tv-programma's er moeten komen. En dan over de praktische problemen gaan praten. Waar een wil is, is een weg, heet dat. Maar juist daar draait het om: geen enkel lid van de regering en belde kamers wil echt lokale omroep. En zo zit het ook met de rest van het Nederlandse volk. Als er spijkers met koppen worden geslagen, vindt de Nederlander de omroep onbelangrijk. Ze doen maar. Maar ondertussen wel blijven klemen.

Neem liever een voorbeeld aan de Belgen. Die nog dutzenden op de been brengen voor hun "lokale radio". En niet zonder resultaat.

Daar doe je het maar weer een maandje mee.

PETER VAN DAM, POSTBUS 318, 1700 AH HEERHUGOWAARD.

## OUDE NUMMERS F.R.M.

Nov. 1980	f 2,50	Aug./Sept.	f 4,75
Mei 1981	f 3,75	Nov. 1981	f 3,75
Juni "	f 3,75	Dec. 1981	f 3,75
Juli "	f 3,75	Jan. 1982	f 3,95
Porto per nummer f 1,--; alle nummers samen f 25,--			

## ARTIESTENAVOND + MEETING:

20 MAART vindt een grote artiestenavond + meeting plaats in de Hollandiahal te Veenendaal. Aanvang 20.00 uur. m.m.v. AL-PENZUSJES, B.REES, JETJE, KLEINE PIRAAT, W.HOOYER, JODEL JERRY, NANJA, JACK & de KING SELECTION, GUUS e.v.a. Toegang: Fl. 10,-- aan zaal Fl. 12,50. Inl. 03440-19468/08385-17456.

# WEL EN WEE VAN DE VRIJE TEEVEE

ALTERNATIEF VOOR PIRATEN? (OP PLANEET MERCURIUS RUIMTE VOOR VRIJE ETHER, Na het uitstekende stukje van Peter van Dam (februari) ben ik ook wederom in de pen geklommen. Daar jullie mij niet meer horen en/of zien, wil ik langs deze weg toch iets kwijt over het gebruik van de ether.

Ik heb laatst een 70 cm. TV-antennetje en een convertertje op m'n TV gezet, even over de band gedraaid en ja hoor: daar was te dan: PEØ LMI (Legaal, Maar toch [l]legaal), dus geen PE Ø PZM (Piet Zonder Machtiging). Deze weledele heer bracht een grandioze James Bondfilm op de buis. De volgende dag Koot en Bie en nog veel meer en dit bij wijze van test. Wat en hoe zullen de niet-tests dan wel zijn? . . . Nou, heren, ik verwijt u niets, ik vind het alleen vernederend voor de echte piraten, die legaal willen worden.

Heren en dames van C.R.M. U ziet maar weer: illegaal op legaal. Is dit niet te gek? Misschien zou het beter zijn als er een regeling komt voor legale omroepen?

Nu ja, in ieder geval: mijn overbuurman, Ing. G. van Empelen maakt ontzettend veel overuren, dag en nacht in de weer. Zijn vrouw klaagt al, dat er -wanneer ze 's nachts op haar man wacht- geen films meer zijn en vindt dat hij 's morgens ook nog sjacherijng is. Ze gaan er ook gauw tussenuit. . . . lekker naar Itallë, lekker vrij van de baas, met vrije TV en radio . . . .

Terug van vakantie ergert deze meneer zich. Maar het moet maar.... een babbeltje met een legale piraat over transistorbakjes is misschien leuker.

Ik hoop, dat na al het carnavalgedoe de bevoegde instanties weer eens nuchter gaan inzien, wat er gedaan moet worden. Verder hoop ik voor alle TV-piraten, voor wie dit alles veel tijd, geld en moeite kost een zender op te zetten, veel geluk en sterkte, want jullie staat een harde tijd te wachten. En mocht er wat geregeld worden: er zijn er altijd die naast de boot vallen, tussen wal en schip en niet ontkomen door de mazen van de vissier . . . . . Voor hen ons medeleven. Hoogachtend,

P.R.Meeuwis en de Vechtstrekters.

(Al jaren een ervaren: censurist, auteursrechter, ambtenaar der kijkgeldbelasting, benauwde directeur van een groot radiostation te Hilversum en piratenprikker).

Attentie: Alle bovengenoemde namen, feiten, conclusies en beweringen berusten op het fantasieverhaal van de ALFA OMEGA, POSTBUS 101, ABCOUDE. Bij juiste interpretatie mag fantasie als fantasieloos worden beschouwd.



Alle gekheid op een stokje nu, want al met al is de situatie treurig. Wat bij de radio (tot nu toe) nog niet gelukt is, is bij de T.V. een feit geworden: het hoogtepunt, dat we vorig jaar mochten beleven, is voorbij en als we niet uitkijken, is er binnenkort geen vrije TV meer over in dit land.

Eerst maar eens kijken, of er nog iets optimistisch zit tussen de -zeer schaarse- berichten, die deze maand binnenkwamen. Jawel: in Alkmaar, waar het eigenlijk allemaal begonnen is floreeren de TV-stations nog. Er zouden er hier een stuk of 8 zitten. In Heerhugowaard zo'n 4 stations, waarvan TV HEERHUGOWAARD en STAR TV het meest bekeken zijn. Laatste handelt met verzoekfilms, waarvoor je fl. 15,- moet betalen. Huur van de video, dus. Star komt redelijk door op de verschillende CAI-systemen in HHW. Toen ik laatst voorbij het politiebureau fietste zag ik daar zelfs een grote Fuba staan. Haha. (Peter van Dam). In Bergen (Nh) zijn er ook nog 2: B.O.S. en E.B.T. en de 3e TV CAROLINE 2 is in aantocht. In de Betuwe is SKY LAB van eigenaar verwisseld, waarvan de kijkers niets gemerkt hebben. In Ingen verscheen B.T.V. (Betuwe TV) op het scherm met goede films. Zendt uit na Dld.2 op zaterdagavond. Reakties: POSTBUS 6, 4030 CA INGEN. In Zwolle hoopt men binnenkort van start te gaan met de V.T.O.Z. (Vrije Televisie Omroep Zwolle). De moeilijkheden zitten nog voornamelijk in de beeldzender, omdat Zwolle nog niet geheel op de kabel is aangesloten.

Ik zou zeggen: wees blij. Een aardige ontwikkeling is misschien dat het IJMOND TV is gelukt ondanks de gesloten kabel hier toch op door te dringen. Men "prikkt" direkt in op de kabel, die zich in de bodem bevindt. Dit zou kunnen betekenen, dat het effect verloren gaat van de beschikking van het ministerie van CRM, waarin het kabelexploitanten verboden wordt illegale programma's door te geven. Casema, die de afsluiting van de regionale ontvangststations verzorgt, bevestigde de mogelijkheid op deze wijze op de kabel door te dringen.

In het Hoge Noorden loat de R.T.O.N. nog steeds op zich wachten. De middenstand begint al onrustig te worden i.v.m. hun geld, maar het statlan kondigde aan dat ze wel in de lucht komen, maar nog pech hebben met bestelde onderdelen.

P.I.Raat meldt: vorige maand schreef ik dat er op 27/1 een vergadering van de commissie kabel TV was.

Wat te vrezen was gebeurde: alle goede plannen en mooie ideeën werden in diverse doofpotten en koelkasten gedaan. ER IS NIETS BESLOTEN! De Haagse piraten hebben -ondanks de (vage) beloften- niets meer gehoord van gemeente of Casema. Sommigen schijnen bezig te zijn met een poging tot terugkeer. Ze willen dan of de zeer zwakke BBC eruit drukken, of op de dagen dat beide Belgen hetzelfde brengen, één van de twee eruit drukken.

In Amsterdam zijn nog steeds stations actief, maar het is niet meer wat het geweest is. Einstein werd onlangs uit de lucht gehaald en die heb ik nog niet teruggezien en er zijn meer stations verdwenen. Sinclair, dat 2 weken later ook de kloos was, kwam wel terug met het bekende programma.

Meer kan ik er ook niet over zeggen, want ik volg het allemaal niet meer zo. Af en toe kijken we nog wel, of er iets te beleven is, maar herhalingen van programma's, waar ik normaal ook niet naar kijk (Belgische natuurfilms etc.) hoef ik ook 's nachts niet te zien en eigen produkties met amateurgroepen trekken misschien nog wel een ander publiek, maar van mij hoeft dat ook niet zoeer.

KTA wordt intussen gek van alle korte gedingen, die tegen ze aangespannen worden en Jacobs heeft zelfs gedreigd de hele kabel te sluiten. Deed ie het maar! Misschien dat er dan eens plannen om rond te gaan stralen worden verwezenlijkt.

José.



# NOORD-HOLLAND

## AMSTERDAM.

### Radio Amsterdam 1.

Dit station bestaat uit: Radio Watergraafsmeer, Dilight en Powerplay en zendt uit via de kabel op 97,6 MHz.

Wat gebeurt er als een piraat gestoord wordt? Hij pakt zijn auto en gaat op pad om ze uit te pellen. De beide opgespoorde zenders kwamen sympathiek op ons over en na een kort gesprek waren we het eens: we gaan samenwerken. Een volledige bezetting van de week kwam tot stand. Totdat bij Watergraafsmeer de RCD kwam opdagen. Uiterst correct, maar: zender kwijt. De medepiraten vielen direct in, het voordeel van een hechte samenwerking. Nadat de apparatuur voor de 2e maal in orde was gebracht, waren 2 minuten blijkbaar genoeg om de RCD weer aan de deur te krijgen. Wat waren we allemaal ziek.

Er werd direct weer hulp geboden, dus we zijn wel geslagen, maar niet verslagen. HET BLOED KRUIPT WAAR HET NIET GAAN KAN.

Wij zijn nl. erg serieus bezig een goed programma te brengen: van pure disco tot zelfs klassiek. (Dit ook ter compensatie voor WDR3, de klassieke zender). We zijn in de lucht van 9.00 tot 24.00 uur. De vrijdag ziet er bijv. zo uit: 0900u. Muziekprogramma PP 1000u. Truus de Vries op de koffie PP

1200u. Joops Discohoek PP  
1400u. Jane's brieven voor luisteraars WG  
1500u. Bellen Maar... WG  
1600u. Verzoekplaten - licht of klassiek WG  
1700u. Rick Splits in de spits PP  
1900u. Joop Neutron PP  
2000u. Hans WG  
2100u. Rio WG  
2200u. Jane/Joop WG

Radio Delight draait voor u de hele zaterdag en zondag disco met uitzondering van de avonden.

RADIO AMSTERDAM 1, POSTBUS 386, 1115 ZH DUIVEN-DRECHT.

### Radio Omega.

Ook Omega is gaan samenwerken met 2 andere stations, nl. Startrek en RCS-Radio. Men beschikt nu over 3 live-studio's en 2 opnamestudio's; de bruikbare ruimte is viervoudig. Elke studio is telefonisch bereikbaar.

RCS werkt zelfstandig, Omega en Startrek werken samen. Doel is: een goed, gevarieerd programma te brengen. De DJ's bepalen de eigen indeling van de uren, die vantevoren zijn vastgesteld. Bijvoorbeeld: Steve Day - nederlandstalig en Omega een disco-uur.

Uitgezonden wordt via de 103,8 MHz. kabel en 93,2 MHz. normaal op vrijdag van 8.00 tot 14.00 uur (RCS) en van 19.00 tot 5.00 uur (Omega/Startrek); zaterdag van 10.00 tot 24.00 uur (Omega/Startrek en zondag van 9.00 tot 18.00 uur (RCS) en van 18.00 tot 24.00 uur (Omega/Startrek). Eens in de maand op vrijdag tijdens de uitzendingen van de E.O. wordt het programma van Startrek/Omega overgenomen door RCS.

Dat het station al populair begint te worden, blijkt uit een aantal verzoekjes van 250 in één weekend.

JIMMY B. WILSON, OMEGA/STARTREK/RCS, POSTBUS 15020, 1001 MA AMSTERDAM.

### Studio Belt U Maar.

Geen kabelpiraat, is op donderdag 4/2 voor de 5e keer uit de lucht gehaald in 10 mnd. tijd. Maar..... we kunnen 't niet laten. Door de stimulans van de luisteraars, het grote doorzettingsvermogen van de

medewerkers, waren we 2 dagen later weer in de ether voor de 6e keer. Hierbij alle mensen bedankt voor de fijne reacties; we waren er allemaal een beetje stil van. En we hopen op wat meer wat de RCD betreft.

### PROGRAMMERING:

Maandag 17.30-19.00u. Dixieland met uw Platendraaier Wim  
Dinsdag 17.00-19.00u. opera met "Opera Piet".

Vrijdag 9.00-11.30u. "Doe Mee met Wil en André" (ned. talig) en 21.30 - 02.00u. ned. talig met deejay Ed.

Zaterdag 21.30 - 03.00u. ned. talig verzoek met Ed.  
Zondag 12.00-14.00u. Ed en Edje (Gev. ned. talig) en 14.00-19.00u. ned. talig verzoek: Ed.

WIL, STUDIO BELT U MAAR, POSTBUS 90420, 1006 KM AMSTERDAM.

## ALMERE.

De radiopiraten doen het hier goed, zowel op de kabel als rondstralend. O.S.A. (Omroep Stichting Almere): zondags testuitzending op 102 MHz. (mono). DYNEX RADIO heeft uitstekende radioprogramma's op 100 MHz. (mono) en 's zondags is RANDSTAD RADIO ook op 100 MHz. de enige in stereo. Doordeweeks is dit station ook te beluisteren met gevarieerde muziek. Verder zijn er nog enige piraten op de radio. Voor verzoekjes: kanaal 10 van de 27 Mc.

PAUL - RANDSTAD TV/RADIO.

## PURMEREND.

### Radio Marina.

Is opgericht half dec. 1981. Toen met 2 uur zendtijd; in februari 1982 werd dat 4 uur. Dit gaf problemen, maar Radio Stad Purmerend heeft ons goed uit de moeilijkheden geholpen. Onze hartelijke dank nog daarvoor. Stad Purmerend is op vrijdag te beluisteren van 20.00 tot 24.00 uur; wijzelf op zaterdag van 19.00 tot 23.00 uur en Radio INTERN volgt op zondag van 11.00 tot 15.00 uur.

RADIO MARINA, POSTBUS 46, 1462 ZG MIDDEN-BEEMSTER.

### Radio Atlantis.

Dit station zendt m.j.v. 1 maart elke werkdag (ma. t/m vr.) uit van 9.00 - 18.00 uur op 102,92 MHz. Het testprogramma, dat in Amsterdam-Noord uitstekend werd ontvangen bestond uit nonstopmuziek (vnl. gouwe ouwe), afgewisseld met jingles van de oude zeezender (Zonnel). DJ's waren o.a. Paul van Delft en Tim Hardy. Op de woensdag van 16.00 - 17.00 uur is er het programma "Demo",

waarin plaatselijke- of regio-groepen (Waterland etc.) hun werk ten gehore kunnen brengen. Presentatie: Tim Hardy. Het adres voor demo's, reacties etc. is: POSTBUS 55, 1440 AD PURMEREND.



Na Radio Intern, Radio Stad Purmerend, Purmerend Muziek en Radio Atlantis is er nu ook een Radio Waterland. Men vindt dat lokale radio een duidelijk geprofileerd gezicht behoort te hebben en noemt zich dan ook een "lokaal-progressief" radiostation met bijv. specials over de grote demonstratie tegen kernwapens in Amsterdam van 21/11 jl., lokale radio algemeen en lokale radio-lokaal, waarin Purmerenders om hun mening werd gevraagd over de stelling: "Wat vindt u van lokale radio in Purmerend?"

De meeste programma's bevatten (lokale) informatie, zo ook de muziekprogramma's, die een groot deel van de zendtijd innemen met de nadruk op de betere (pop)muziek.

Men maakt zich sterk voor een vorm van legale-lokale-radio. Het "piraat"-zijn geeft Radio Waterland geen voldoening wegens de schending van de omroepwet. Er is echter momenteel geen ander alternatief.

Over niet al te lange tijd zal worden overgegaan tot de oprichting van een vereniging of stichting om te komen tot een vorm van ideeële-lokale radio voor Purmerend e.o. Onderzocht wordt in hoeverre hierbij samengewerkt kan worden met andere (ideeële) lokale stations. Deze vereniging of stichting zal onafhankelijk van de "piraat" gaan functioneren.

De uitzendingen vinden nu nog plaats op zondagmiddag van 15.00-18.00 uur op 101 MHz. Een frequentiewijziging heeft waarschijnlijk bij het ter perse gaan van dit nummer al plaatsgevonden en men zal nu te horen zijn onder de 100 MHz. De juiste frequentie is nu nog niet bekend.

Verdere inlichtingen: RADIO WATERLAND, POSTBUS 60, 1483 ZH DE RIJP.

## HAARLEM.

De stad, waar het op de band een stuk rustiger is geworden met heengaan van ondergetekende. Geen RCD ditmaal, maar een mede-amateur, die zo goed was mijn ouders in te lichten. Niet express, maar toch jammer. Alle collega's nog bedankt. B.N.O.

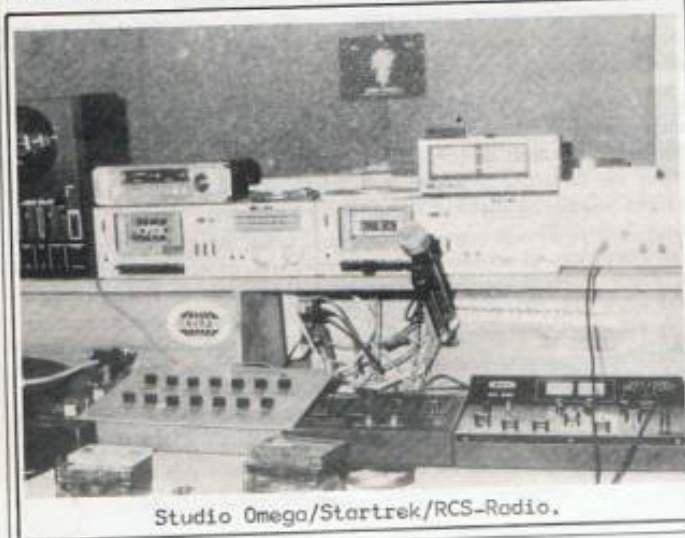

Studio Omega/Startrek/RCS-Radio.

## HEEMSKERK.

Na het verdwijnen van VIRATO moet ik (Matador) helaas toegeven, dat de kwaliteit en populariteit van dit station nog niet geveend is. Van stations, die hier redelijk en regelmatig te ontvangen zijn, hier een overzichtje, waarbij ik tevens een persoonlijke mening geef:

### Radio Driemoot.

Zondags te beluisteren (al heel lang, zo werd me verteld). Redelijke presentatie met afwisselende DJ's, Muziek ook zeer gevarieerd.

### Radio Egmond.

Een station, waar ik af en toe naar luister. Presentatie wisselt van allerbelabberst tot zeer redelijk, afhankelijk van de DJ. Op zondag een aardig telefoonspelletje, dat de luisteraar -denk ik- toch wel aanstaat. Muzieksoorten zijn afwisselend.

### Radio 't Spaarne.

Commercieel station, barsensvol reclame en z.g. "flitsende" presentatie. Draait vooral hitparadewerk (bah).

### Rolling Stone.

Zit er niet vaak in (wel regelmatig), maar draait zeer goede muziek. Modulatie kan iets beter, maar daarentegen is de presentatie zeer aardig. Uitgezonden wordt vanuit Haarlem en Wageningen volgens het tijdschema:

Haarlem: do. 800-900 uur  
vr. 800-900 uur

Wageningen: do. 800-2300u.

Door de muziek die ze draaien luister ik graag naar dit station en met mij velen, denk ik.

### Montevideo.

Voor dit station geldt ongeveer hetzelfde als voor R.Egmond: regelmatig te beluisteren, redelijke modulatie, maar een allesbehalve professionele presentatie.

Al deze stations werden ontvangen op een digitale BASF

tuner. Gev. 0,9  $\mu$ V bij een freq.zwaai van ca. 40 kHz. Antenne wisselt hier af en toe; de mogelijkheid tot plaatsing van een meerelementen antenne ontbreekt. Verder veel Hollandse muziek draaiende radiostations, die af en toe tussen de platen van Hepie en Heple, de Slijpers, de Hygra's (of was het nou Migra's?) en de Wilko's iets in het dialekt zeggen. Niet dat ik wat tegen het Hollandse repertoire heb, maar mag het a.u.b. een beetje kwaliteit bezitten? Iemand als André Hazes of een groep als Drukwerk zal ik niet gauw afkatten, hoewel het nou niet bepaald mijn smaak is.

Verder draai ik af en toe bescheiden QSO-tjes en ik hoop dat mijn 6-traps (BF900, BFX89, 2N2219A, 2N3866, 2N3553, MRF238) inmiddels al in gebruik is.

Nog leuk om te vermelden is, dat ik kortgeleden een amateur hoorde, die zich "de grootste amateur van Noord-Holland" noemde. Hoewel het gerucht gaat, dat de wet van Ohm deze amateur geheel onbekend is, bleek toch dat dit geen grap was en hij zich zo uit volle overtuiging noemde. (Er kan gelachen worden).

MATADOR, POSTBUS 113,  
1960 AC HEEMSKERK.

## HEILOO.



Als je al die vreselijke dingen uit andere lokaties hoort, ziet het er naar uit, dat we het er hier tot nu toe nog best vanaf gebracht hebben (enkele uitzonderingen daargelaten). Er zijn in Heiloo eigenlijk maar 2 grote muziekstations op 3 me-

ter, t.w. Radio FOCUS en de R.O.H. resp. op 100,5 en 103 MHz. Focus zendt uit op zondag van 09,00 tot ca. 13,30 uur met o.a. veel verzoekjes. Men werkt met een vermogen van 20 Watt en een geplekte antenne. (POSTBUS 26, 1935 ZG EGMOND-Binnen). Van de andere plaatselijke, ook goede stations weet ik geen exacte gegevens, dus misschien kunnen ze beter zelf eens schrijven (bijv. Power, R.O.H.).

Sinds eind april zit ik er zelf alweer 2 jaar zonder problemen in. Slechts sporadisch met meer vermogen, ca. 3 Watt uit een aparte eindtrap (MRF237) achter de oscillator-buffer. Ik wil experimenteel blijven, omdat ik me meer voor de techniek interesseer. Zender (s), eindtrap, voeding, stereocoder etc. zijn hier allen zelfbouw. In sommige ontwerpen is door het experimenteren het origineel niet meer te herkennen, maar werken doet het wel!

Mensen, die de pre-emphasis uit nr.11/81 FRM hebben gebouwd, raad ik aan de basis en emitter van de BC109 C te ontkoppelen met een c-tje van 0,1  $\mu$ . Dit hielp mij van m'n problemen af, want ze (ik heb er 2 i.v.m. stereo) stonden spontaan te oscilleren op 95 MHz. Hoe dit mogelijk is, is mij onbekend. Misschien omdat de BC109 tot 200 Mc. werkt.

Helaas wordt het hier in Heiloo op de band steeds maar voller met z.g. stentorzenders. In de ruime betekenis van het woord verst a ik hieronder die mensen, die al schuldig en gorgelend over de band omroepje spelen en door hun storingen anderen hinderen bij het zenden. Ik hoop dat ze zich dit zendjaar een beetje rustig houden en zich bezinnen, eer ze beginnen door eerst iets over het zenden te lezen (bijv. de nieuwe serie in het FRM).  
RADIO FLASH, POSTBUS 69,  
1906 ZH LIMMEN.

## Radio aktie voor invalide kind.

De meeste radioluisteraars kennen mij onder de naam "LORELEI". Ik ben elke werkdag te beluisteren op FM 90 MHz, met "Muziek voor bij de koffie" van 10,00 - 11,00 uur en elke zondag van 18,00 - 22,00 uur met een verzoekplatenprogramma.

Nu ben ik bezig met een aktie t.b.v. MAIKEL PEEK, die op een afschuwelijke wijze door zijn vader is beschoten (het heeft in de Telegraaf gestaan voor de Kerstdagen) -zijn moeder en zusje waren ook geraakt, maar met hen gaat het gelukkig goed. Maikel echter is voor zijn leven invalide en moet zijn verdere leven in een rolstoel, omdat zijn belde beentjes verlamd zijn.

Nu had hij aan zijn familie gevraagd of ze een collecte wilden houden voor een rolstoel. Deze gedachte spreekt mij erg aan. Nu ben ik bezig met een aktie voor een elektrocar in de vorm van de racewagen (die zijn speciaal voor kinderen gemaakt, zodat ze zich een beetje zeker voelen om er mee te rijden). Deze wagen gaat Fl. 11.000,- kosten en aangezien ik dat niet in één avond bij elkaar kan krijgen doe ik eerst een beroep op u, zodat ik vast een begin heb. De aktie wordt gehouden via mijn radio-uitzending op 28 MAART a.s. en begint om 19.30 tot ong. 24.00 uur. Die avond wordt er ook gecollec-teerd en de stand van het binnengekomen geld wordt telkens doorgegeven.

FRM-lezers kunnen hun bijdrage eventueel storten op een speciaal voor dit doel geopend nummer bij de RABO-bank te Uithoorn t.n.v. "STOEL VOOR MAIKEL". Rek.nr. 36.35. 85.540. Voor girorekeninghouders: RABO-Bank Uithoorn 128149 t.n.v. "Stoel voor Maikel".  
LORELEI, POSTBUS 506, UITHOORN. Tel. 02975-67748.

(advertentie)

## MARCONELLI HOLLAND

Professionele FM zenders leverbaar in diverse vermogens. Direkt leverbaar 40W zender nu f 345,00.

Overige prijzen op aanvraag. Wij leveren ook voedingen tot 30 A 0-16 Volt en antennes.

Correspondentie met opgaaf van telefoonnr. te richten aan:

Postbus 346,  
1520 AH Wormerveer.

## JINGLES EN VIDEOPRODUKTIES

3 jingles geheel volgens uw wensen v. f50. Komplete R.I.-story op C90: f25. Op ieder videosysteem: "zenders in woelig water" f200 en "the day the music died" v. f275. Incl. alle kosten!!!

## ZENDERS DIE U TRACHT IN DE STEEK LATEN

Televisie-zenders; ook voor gebieden zonder kabelnet. Div. vermogens vanaf f500. Ook leveren wij T.G., R.G. en F.M. zenders volgens orroepform. Alles zeer degelijk en dus betrouwbaar.

Informatie? Telefonisch: 02154-14576 of via postbus 555 in Hilversum.

0215-4-14618

## ALKMAAR.

De toestand in de Noordkop. Een vluchtig overzicht van de gebeurtenissen. Het is nu echt mode geworden om piraatje te spelen in de regio. De lenteklokjes groeien nog langzamer. Voor de aardigheid een lijst: RADIO ART, SCHERMER, ANABELLA, RADIO ONE, MADEIRA, KAASSTAD R., RAMONA (Langedijk), OASE, SAILOR, DE REM, DE REST, DISCO ACTION (Heerhugowaard), ACTIEF, BELLO (Bergen), EXTASE, FOCUS, ARAMAKO, MUSIC (Langedijk) en EAGLE. Maakt u zich niet ongerust, heer Eier, er zijn er ongetwijfeld nog meer. Het barst hier letterlijk van de onregelmatige, kleine stationnetjes (al jaren, trouwens).

Een paar die pogingen doen om boven de grote massa uit te komen (en dan onmiddellijk bezoek krijgen) zijn EGMOND en MONTEVIDEO (die dit genoeg hadden op 21/1; beiden waren binnen een paar uur terug). Ze zijn nu 5 keer zo sterk en komen door heel N-Holland heen. Een ambitieus groepje, dat vooral in Castricum en Limmen bijzonder geliefd is. En zich ontwikkelt tot een goed reglostation, als ze de live-reportages niet vergeten. Wie heeft er tijd om een reportage over ze te maken? Meer info en foto's volgen hopelijk nog. Zal eens kijken wat ik kan doen. Verder geen veranderingen uit deze hoek, voor zover PETER het kon bekijken.

## BERGEN.

### Radio Caroline II.

Een apart station, dat veel luisteraars trekt. Leuke programma's en zeer bijzondere zoals bijv. een geestenprogramma, dat ik erg goed vind. Ze beginnen binnenkort ook op TV.

### Radio Duckdalf/80.

Klinkt wel goed, maar jullie mogen wel wat vrolijker doen via de zender.

Radio MIRANDA draait gewoon lekker door. Radio CAROLINE - Alkmaar heeft heel veel te verduren gehad met de PTT. Kop op, jongens. Radio LIMARO is gewoon een lekker station om naar te luisteren. ATLETICO is een aardig station, alleen kan er via deze zender geen grapje van af. BENELUX (Bergen) is een gezellig familiestation. Alleen erg onregelmatig te beluisteren. CITY is ook een dichtbeluisterd station, lijkt een beetje op Caroline 2 (Bergen). Radio YAB YUM is een station met veel humor en leuke praatjes. Ga zo door, jongens.

MIR en SUPERSTAR zijn 2 stations, die redelijk draaien; alleen Superstar moet wat aan z'n modulatie doen. Stations, die ook te beluisteren zijn: INTERLANDE, STAD ALKMAAR, NAGTEGAAL, KAASSTAD, VERONICA (Alkmaar), JAGETO, COMBINATIE, BERNADIEN, SRILANKA en NRH. KEES ZWART, MEERWEG 33, 1861 MC BERGEN Nh.

## DEN HELDER.

### Lokom Radio.

Tot mijn spijt red ik het niet om "Studiotechniek, deel 6" op tijd af te krijgen i.v.m. einde-examenperiodes. Sorry. In mijn overzichtje van vorige maand van de zenders die ik ontvangen kan, is er weer één bijgekomen: LOKOM Radio op 102,5 MHz. In jan. waren zij te gast bij Radio Nieuwediep, elke dag van 7 tot 8. Vanaf 1/2 begonnen ze voor zichzelf. Elke avond zijn ze aanwezig van 18,00 tot 24,00 uur. Ze leggen zich vooral toe op -werkelijk uitstekende- informatieprogramma's over Den Helder in al zijn facetten: van open jongerenwerk tot wijnproefclub! Het zijn bepaald geen groentjes op radiogebied, alleen de geluidskwaliteit is niet optimaal. Adres: POSTBUS 530, DEN HELDER.

### Radio Nieuwediep.

Zelf ben ik ook actief geworden in de lokale illegale omroep en wel bij Radio Nieuwediep, elke zaterdag van 20,00 tot 24,00 uur. Dit station bestaat momenteel 6 maanden, maar heeft zich de laatste 3 maanden door veel nieuwe mensen en nieuwe ideeën, opgewerkt tot één van de grotere stations van Den Helder, samen met Radio DEN HELDER op 99,8 MHz. Er werken nu 25 mensen bij Nieuwediep. Elke dag zijn er programma's van 18,00 - 02,00 uur en in het weekend van 18,00 - 05,00 uur. Gericht wordt op Engelse en (de betere) nederlandse muziek. Er zijn programma's van hardrock tot muziek uit de jaren '20 - '60. Ook verslaan wij plaatselijke sporttoernooien en er is een speciaal programma geweest over lokale radio in Den Helder. We bestrijken met de nieuwe zender de hele Noordkop op 101,5 MHz. Adres: RADIO NIEUWEDIJEP, POSTBUS 249, DEN HELDER.

### Radio Country.

Omdat we i.s.m. Radio Country op 101,5 MHz. zitten, betekent dit, dat er de gehele dag en avond van 06,45 (!) tot 02,00 uur muziek is. Country zendt nl. uit tot 18,00 uur, met erg

veel countrymuziek. Zijn platencollectie op dat gebied is fabuleus. Omdat hij ook een nieuwe zender heeft, is hij momenteel bij mij goed beluisterbaar. Presentatie: redelijk. Alleen vallen er erg veel "witjes".

Jammer genoeg vond de RCD het nodig richting Den Helder te komen. O.a. KRAANDRIJVER en MI AMIGO zijn er de dupe van geworden. ERIC SWART, p/a POSTBUS 659, 1200 AR HILVERSUM.

## Goois Regio Team.

Ja, hier zit ik dan dit alles uit te tikken, terwijl er helemaal niemand informatie toegestuurd heeft. Zelfs de Orion uit Bussum laat verstek gaan, zodat ik deze keer af moet gaan op eigen waarnemingen. Mensen, die zinnige informatie kunnen geven over de vrije radiotoestand in HET GOOI kunnen dat kwijt op onderstaand adres, maar zeur asjeblijft niet om stickers, QSL-kaarten of schema's, want die heb ik niet!

### Radio Benelux gestopt.

Op 31/1 vond de (voorlopig) laatste uitzending plaats van RADIO BENELUX. Door de talloze inbeslagnames van de radiozender (de laatste weken kreeg Benelux vrijwel iedere week bezoek van de RCD) was men genoodzaakt de uitzendingen te stoppen. Op de TV wordt reeds lang niet meer uitgezonden. Radio Benelux werkte behoorlijk commercieel en dat kon voor de RCD en politie niet door de beugel. In januari vierden ze trouwens hun 5-jarig bestaan. In die tijd is Benelux naar schatting meer dan 25 (!) keer opgepakt. Vooral na de inbeslagname van de opnamestudio in sept. 1979 is dit station bijna 1 jaar uit de lucht geweest.

Gelukkig is het op zondag na het verdwijnen van Benelux niet stil geworden. Ik zal nu eens wat stations opnoemen, die hun programma's ook op zondagmiddag de ether inslingeren.

### Radio Barracuda.

De eigenaar van dit station heeft meegedeeld dat hij voortaan alleen nog maar nederlandsestalig op de zender wil. Figuren, die probeerden om nog wat Engels te draaien (zoals Ferdinand de Groot) werden er dan ook resoluut uitge-trapt. Men zendt nu uit op maandag-, dinsdag-, donderdag- en vrijdagavond tot 24,00 uur en zondagochtend/middag tot 17,00 uur. Frequentie: ca. 95,2 MHz.

## Radio Caribe.

Is nog steeds actief op de zondag rond 94 Mhz. Toch zal hij wel van zijn populariteit moeten inleveren aan Barracuda, die nu in plaats van Benelux is gekomen en evenals Caribe ook verzoekplaten draait.

Wie niet van hollandstalig houdt, heeft op zondag nog een alternatief: Radio COSMOS uit Vinkeveen, een echt lokaal station met lokale informatie en goede muziek. Komt ook in Hilversum uitstekend binnen. Freq. rond 102 MHz. Op de zaterdagavond hebben we de keus uit Radio VUURPIJL (103 MHz), TELERADIO GOOI (102 MHz) en Radio IJSELMEER (95 MHz). Een ieder kan bij deze stations waarschijnlijk wel zijn muzikale draal vinden. IJselmeer zendt ook op zondag van 1700 - 1900 uur uit.

### QSO-stations.

Op QSO-gebied ziet de toekomst er allerminst rooskleurig uit. Nu de RCD beter gecoördineerd is en met meer mankracht werkt worden de grote QSO-ers er met bosjes uitgehaald. Vooral in Baarn en in Bussum is men flink bezig geweest. Dat is ook wel duidelijk in de plaatselijke krant te lezen. Toch was er midden januari in Hilversum nog een kleine opleving, maar deze is inmiddels alweer verdwenen. Veel amateurs, die nog niet gepakt zijn, houden hun zender uit angst om gepakt te worden tussen de mottenballen. Volgende maand hoop ik met beter nieuws te komen. LUISTERSTATION MULTIPLEX, DIEPENDAALSELAAN 255, 1214 KD HILVERSUM (Géén stickers, QSL-kaarten of schema's!!!!). (Red. Volgens een schrijven, dat ik ontving, kan Postbus 237 nog wel gebruikt worden).

### Teleradio Gooi.

Zaterdagavond om 2200u. was het zover: The Sex Pistols Special. Helaas is dit live-programma versterkt door een paar DJ's die problemen moesten maken over een interne kwestie. Er was iets met de eindtrap zodat men maar met heel klein vermogen zat. DJ Ronnie Verwey is er mee gestopt bij T.R.Gooi.

### O.H.M. (Ons Hilversums Muziekstation).

Werd op 8/2 om 12,30 uur uit de lucht gehaald. Mr. Loeska-boeska (zendertchnicus) was aanwezig. De 2 heren van de RCD gedroegen zich redelijk netjes. Men zou een klacht van de NOS hebben gehad (?). WILLEM DE RUITER, POSTBUS 105, 1260 NA BLARICUM.



## KATWIJK.

Allereerst wil ik -Stella Maris- even reageren op wat Jan Kees de Mooij schreef in het jan.nr. Dat er in Katwijk stations zijn, die de ether vervuilen en dat deze continu aan het trimmen zijn met hun zelfgebouwde zenders (nee, je moet een stentor kopen!). Dit ben ik gedeeltelijk met hem eens, omdat er ook goede stations zijn (zowel muziek als QSO) zoals bijv. Radio MANTORINA (stereo), Radio ROCK (stereo), Odeon en Londen op 98 MHz. Maar er zijn ook galers, zoals een station op 104 MHz.: altijd overgemoduleerd, slechte DJ, dofke muziekmodulatie. Voor de rest is het hier 's nachts nog wel redelijk om te DX-en, als de muziekstations niet te lang doorgaan. De volgende stations ontving ik o.o. van 18/1 - 5/2: R.M.A. (Heerhugowaard) 30%; FUSIA, KWIK en VROC (Castricum) 65, 15 en 7%, COSMOS (Leerdam) 80%, CAR (R'dam) 90%, ANONIMUS (Beverwijk) 65%, VICTORIA (Sneek) 65%, MEBO II (Gron.) 40%, NOORDZEE (Stadskanaal) 30%, TWEE GEBROEDERS (R'daal) 20%, KOFFIEMOLEN (Uitgeest) 25 à 30%, FRISIANA (Koudum) 25 à 80%, MONDRIAL (Hulshorst) 30%. Apparatuur aan deze zijde: zender: osc. PCC189, 1e trap: EL95, eindtrap QQC 03/14. Freq. 102.65 MHz. Reg.voeding 70 - 700 V. voor de eindtrap. Vaste voeding 300 V. v.d.stuurzender. Vermogen 500 mW à 25W. Antenne: 6-el. met rotor. Ontvanger: Erres bulzenradio en Grundig Satelliet 1400. En Sony tuner ST2950. Muziek: 1 Pioneer draaitafel en 1 Philips bandrecorder. Mengpaneel: Dyncord SM200. Mikr. Philips. STELLA MARIS, POSTBUS 253, 2220 AJ KATWIJK Zh.

## LEIDEN.

De DX-ers zullen het de laatste maanden niet zo naar hun zin hebben gehad, maar toch waren er wat vlaggen: SHADOW (Liemen), MIDDEN NED. (Barneveld), WATERGEUS (Vollenhoven), BATAVIER (Emmeloord), GROENTEBOER (Vorden), ROSALIEN (Hengelo Gld), DIXICANO (Sneek), Ik heb gehoord, dat MANOLITO (Surhuisterveen) weer stand-by is met z'n nieuwe zender. Hopelijk hoor ik hem nog. Verder nieuws uit de regio is, dat er hoogstwaarschijnlijk in september een internationale DX-meeting wordt georganiseerd door de lokale fanatieke DX-ers. ALFA CENTURA, P.B. 3290, 2301 DG LEIDEN.

Het begint hier in Leiden ietsje beter te worden, vooral als je pas om een uur of 1,2 over het bandje draait. Ontvangens: A-LASKA (H' wijk) 18%, ALASKA (Wijk bij Duurst.) 65%, AL CAPONE (Coevorden) 45%, BARRETTA (Winterswijk) 28%, ALLEGRO (Hoewelaken) 38%, BARTJE (Surhuisterveen) 20%, CABALLERO (Harkema) 25%, CABALLERO (Hierden) 30%, GERRIT (Putten) 35%, DELTA (Voorthulzen) 40%, EMT (Akkrum) 40%, FENIX (Surhuizum) 30%, FLAMINGO (Anna Paulowna) 19%, FLAMINGO (Harkema) 25%, GROENTEBOER (Muntendam) 15%, HEKTOR LIMA (Vreezenveen) 40%, IRING (Ermelo) 20%, MALLE PIETJE (Drachten) 30%, MERCURIUS (Hoeven Nb) 20%, MI AMIGO (Bergharen) 35%, MONTE CARLO (D'chem) 20%, MORGENZON (Nw.Buinen) 30%, MUSTANG (Zwartsluis) 50%, WALDOLALA (St.Willebrord) 25%, NOORDZEE (St. kanaal) 35%, PIONEER (Nijmegen) 35%, READY MIX (Roswinkel) 58%, RMA (H' hugowaard) 30%, RPD (Nijmegen) 25%, SANTANA (Overdinkel) 30%, TITANIC (Surh.veen) 20%, URKER VISSER (Marssum) 30%, VALKENIER (Nw.A' dam) 20%, VALKENSTER (Suameer) 35%, VIVANCO (Wezep) 25%, WITTE WASBEER (Zelhem) 30% en ZEESMURF (Oldebroek) 10%. Jullie werden ontvangen op een Pioneer TX710. Gev. 0,8 µV bij 26 dB S/R, aangesloten op de afgeplekte 9 el. Fuba op 18 meter boven NAP. ALPINA, POSTBUS 183, 2300 AD LEIDEN.

## RIJNSBURG.

In Rijnsburg e.o. is het tegenwoordig, vooral met antenne richting Leiden bijna niet meer te doen een QSO te houden met een station, dat geen 100% binnenkomt. Naast een overvloed aan muziekstations (volgens mij zijn er meer stations dan luisteraars) zijn er de laatste tijd veel stations, die menen te kunnen QSO-en met een lokaal station, wanneer zij dat willen. Ze schaffen zich een MRF238 en een 8-el. antenne aan (waar ze de reflectoren afhalen, omdat de antenne aan de achterkant ongevoelig is) terwijl ze ontvangen op een .... klokradio. Ik zal geen namen noemen, maar degene, die ik hiermee bedoel begrijpt dondersgoed, dat hij eens een echte ONTVANGER aan moet schaffen. Degeneren, die mee willen helpen met organiseren van de DX-meeting of informatie willen, kunnen schrijven: DISPLA Y, P.B.3219, LEIDEN.

## regio informatie team.

**Schoonhoven:** Nog niet zo lang geleden begon Radio WRSI (Weekend Radio Schoonhoven: Interlokaal) goed met de uitzendingen op 100 MHz. Op zondag tussen 1200 en 1700 uur en de reacties hierop waren bevredigend. Het contact met andere regio-stations is goed, met name met Radio DE VRIJE VOGEL uit Stolwijk. Deze zendt haar programma's uit op 101 MHz, op maandag- en donderdagavond. Verder zijn de stations DOLFAZEE en ATLANTA (enorm goed discostation) te horen. Kleinere plaatselijke zenders als ATLANTIS en JAGUAR zijn af en toe te horen.

DJ's bij ons station WRSI zijn Pim de Vries, Harry Jones, Volcy, Greetjeen Rob de Groot. We proberen elke zondag weer de luisteraars te vermaken met afwisselende muziek van hardrock tot licht-klassiek; dit alles verdeeld over de diverse programma's. Iets nieuws is bij ons de verjaarskalender, waar de luisteraars hun verjaardag aan de regio bekend kunnen maken of onverwacht op de radio worden gefeliciteerd. ROB DE GROOT, POSTBUS 251, 2879 AG SCHOONHOVEN.

## Vragen omtrent techniek.

Zowel telefonisch als schriftelijk krijgen we steeds meer vragen over zenders en artikelen, welke te koop worden aangeboden via het FRM. Wij willen opmerken, dat wij de kwaliteit van de aangeboden zenders niet kunnen beoordelen. Vragen over de aangeboden zenders kunnen het best gesteld worden aan I.P.S., Tel. 020 - 32.08.07 t.n.v. Alfred Debels.

## Postbusnummers.

Nog een keer volgen hier de postbusnummers, welke geregeld telefonisch worden opgevraagd: RADIO CENTRAAL, POSTBUS 71429, DEN HAAG; RADIO ELDORADO, POSTBUS 73894, DEN HAAG; RADIO NEUTRAAL, POSTBUS 701, DELFT; RADIO ATLANTIS, POSTBUS 59, ROTTERDAM. Voor alle duidelijkheid wijzen wij er op dat de meeste postbusnummers van Haagse stations al vermeld zijn in een vorig FRM.

## Telstar Radio - Den Haag.

In het dec.nr. stond al een uitgebreid artikel over dit station. Zelf schreef men toen te werken op 3 verschillende frequenties, waarover steeds meer stations bij ons gaan klagen, want kan het niet anders? Is dat nu wel nodig? Op 4/2 zijn we speciaal voor dit station naar Den Haag gereden om te kijken in hoeverre dit station dan zijn programma's brengt. We moeten toegeven dat wij de programma's algemeen goed van kwaliteit vinden, maar daarentegen vonden wij de modulatie voor een station met de nodige ervaring, tegenvallen. Disco Duck kreeg een 9 en Veronica een 8 voor de modulatie. Nu geven wij dit zelfde station een 6, een grote teruggang dus, iets wat wij zeker fel veroordelen is die frequentie-indeling. Is het echt nodig 3 frequenties in te nemen? Vooral in een stad waar al zoveel stations werkzaam zijn, zouden we toch mogen verwachten, dat we een beetje rekening met elkaar zouden houden. Telstar Radio is misschien wel het voorbeeld van Den Haag op gebied van samenwerking, maar voor de frequentie-indeling is dat juist het tegenovergestelde.

## Nederlandstalige stations.

De laatste maanden hebben we het al vaker over deze stations gehad. Waarom? Wel, steeds meer oude namen keren terug en met succes, want blijkens de reacties worden deze stations steeds populairder. Zo hoorden we Radio LUCKY weer met ned. talige platen, wat zeer leuk klonk (ca. 102 MHz) en Radio WEST (103 MHz), belden weer met de bekende spelletjes voor de luisteraars en niet te vergeten de Bingo op Lucky Radio. Dat de ned. talige stations het goed doen blijkt wel!

## Station van de maand: BOEMERANG.

Ja, het kan inderdaad niet uitblijven dat we dit station zouden gaan beoordelen als station van de maand. We spreken over het inmiddels overbekende station Boemerang. Twee keer eerder hoorden we dit station al naar voren. Nu echter doen we het op deze manier, want vast staat dat een hoop luisteraars het met deze keus zeker eens zijn. Daar we dit station pas behandeld hebben, verwijzen we voor meer informatie naar het januari-nummer.



# IN HET LICHT GEZET



## ZOETERMEER.

Zoals we verleden maand al beloofden, zouden we wat meer vertellen over Groeistad Radio. Dit station is gericht op het jongere publiek.

Het station werd opgericht op 13 juli 1981 naar aanleiding van het destijds opgeheven muziekstation Intern, door 2 medewerkers toen al bezig waren met het experimenteren met radiozenders.

De eerste uitzendingen van Groeistad waren op die 13e juli te beluisteren op die frequentie, welke men nu nog steeds gebruikt: 98,5 MHz. Groeistad brengt programma's, die we het beste kunnen vergelijken met die van City en Eldorado uit Den Haag. De DJ van dit station zijn zelf ook van deze generatie, waarvoor het muziekstation draait, nl. in de leeftijd van 12 tot 24. Het station heeft pas een ledengroep opgericht en men telt nu ongeveer 40 leden. Het aantal studio's bedraagt 2, waarvan één opname- en een uitzendstudio. Groeistad is in z'n bestaan 1 keer opgerold. De programma's werden tot voor kort nog live uitgezonden. Nu echter is men overgegaan op bandopnames. De kosten voor de opnames worden voor een deel door de medewerkers zelf betaald; het overige deel wordt bij elkaar gebracht door de luisteraars en adverteerders. Uitgezonden wordt met een buizenzender met een topvermogen van 15 Watt.



Tim Meyer.

De antenne is een rondstraler welke op 11 meter hoogte staat opgesteld.

De toekomst, die men voor ogen heeft is een meer regionale verspreiding van de programma's, die men heeft. Ook is men intensief bezig met het ontwikkelen van vrije TV-uitzendingen. Maar nu ook de kabel van Zoetermeer op slot zit, ligt de situatie voor vrije TV-uitzendingen ook in Zoetermeer een stuk moeilijker.

Toch echter blijft Groeistad streven naar perfectie van radio-uitzendingen en het ontwikkelen van een doeltreffend systeem om toch op de kabel door te kunnen dringen. Groeistad Radio is mede daardoor het beluisteren zeker eens waard.

PETRA, POSTBUS 5044, 2701 GA ZOETERMEER.

## PROGRAMMERING:

1000u. Nonstop  
1200u. Peter de Graaf  
1330u. Marcel de Vrije  
1430u. Tim Meyer  
1600u. Nonstop  
2000u. Tim Meyer  
2100u. Peter de Graaf  
2200u. Sluiting

Verdere medewerkers:  
Paul van Vlaardingen, Helmy  
het koffiemelsje.

## KORRESPONDENTIE-ADRES:

POSTBUS 5423,  
ZOETERMEER,  
TEL.: 079-211153.

## TECHNISCHE GEGEVENS:

2 Draaitafels Akai  
4 Cass.decks Akai/Intell  
1 Mengtafel Prevox  
2 Microfoons Akai  
1 Echo  
1 Bandrecorder Philips

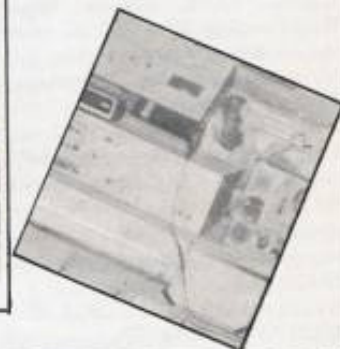

Peter de Graaf

## Radio Batavia.

Het station, dat de laatste tijd steeds professioneler begint te worden is wel Batavia. Na wat flinke wijzigingen het afgelopen jaar in o.a. de programmering en de ombouw van wat studio's is dit station nu wel één van de betere zenders van Den Haag geworden. Batavia bestaat nu ongeveer 2 jaar en is het laatste jaar pas echt in de groei gegaan.

Mede door de verdwijning van o.a. Hofstad werd Batavia meer beluisterd. De uitzendfrequentie is ca. 93 MHz, wat zeker de laatste tijd de moeite waard wordt om naar te luisteren. O ja, de programma's zijn vrijwel te vergelijken met die van Hofstad en hebben ook een commercieel karakter.

## Radio Moonlight.

Een station, waarover wij nog nooit wat hebben geschreven is Moonlight. Dit station, dat nu ongeveer 10 maanden bestaat, is iedere avond te beluisteren op ca. 96,5 MHz. Men heeft een programmering, welke voor het merendeel gericht is op de verzoekjes van de luisteraars zodat het station veel populaire muziek draait. Verder telt dit station ook veel DJ's van oude muziekstations, die inmiddels zijn opgeheven of kwalitatief sterk achteruit zijn gegaan. Moonlight is telefonisch te bereiken onder nr.: 070 - 89.71.43.

## Radio Regent.

Weer helemaal de oude is Regent na een paar maal het slachtoffer te zijn geweest van opsporingsakties. Men is sinds kort terug met een programmering als vanouds. Het station werd opgericht op 16 mei 1980. Althans, toen bracht men de eerste uitzending geheel ten gehore. Oprichters zijn Nel en Jan, beide DJ en geregeld te horen op Regent. Het station is te beluisteren op ong. 98.2 MHz, en is telefonisch te bereiken onder nummer: 070 - 88.23.28 (Deel gegevens uit archiefrubriek "In het licht gezet").

## ZOETERMEER.

Deze maand eigenlijk opnieuw niet zoveel nieuws op het gebied van de radio. Wel kunnen we vermelden, dat Sweet Lake City met vakantie is geweest in de periode van 7 - 21 februari. Ook heeft dit station een promotie-cassette uitgebracht waarop de geschiedenis van het station + een 75-tal jingles van S.L.C. Inlichtingen hierover: SWEET LAKE CITY, POSTBUS 216, PIJN-ACKER.

Kees (Katwijk/Leiden) is ook met vakantie geweest, zodat we wederom geen nieuwtjes hebben uit deze regio. Volgende maand is deze regio weer vertegenwoordigd. Het adres van Kees luidt: POSTBUS 308, KATWIJK voor informatie uit de regio Katwijk/Leiden.

REGIO INFORMATIE TEAM, POSTBUS 5044, 2701 GA ZOETERMEER. Tel. 079- 21.58.86. ANTON V.D.BERG.

## Oproep voor het Regio Informatie Team.

Ik ben luisteraar van de piraten. Nu zou ik eens vragen, of u een stukje in de Free Radio Magazine wilt zetten. Het gaat hier om Radio Lucky, lokatie Den Haag. Hij draait Hollandse platen en doet spelletjes met mensen. Is erg voor zieke mensen. Draait elke dag van 1300 - 1700 uur op de 103 MHz. Gaarne een stukje hiervan in één der komende nummers. EEN LUISTERAAR. (Hartelijk dank).

Hierbij nog wat stations uit Den Haag:

DELTA: weer terug op de frequentie met een nieuwe programmering zonder reclame. Een programma om écht naar te luisteren: maandag van 6 tot 7 Hans van Houten's "Antimonopolie": informatie over radiostations.

BATAVIA (disco) op de frequentie van Verana: dinsdag en woensdag tot 6 uur.

EUROSTAR (disco) 91.5 MHz, elke maandag.

BENELUX (disco) 91.5 MHz,

elke dinsdag. Vroeger ook donderdag en zaterdag.

RADIO 9, laatst opgepakt, komt weer terug.

IMAGINE (88,5 MHz.) Nieuw station. Zendt uit tussen 2200 en 2400u.

CENTRAAL komt binnenkort met een nieuwe programmering en ook de stilte in het weekend rond de 97,5 MHz, wordt binnenkort opgeheven.

Rapportje van stations uit Rotterdam: ATLANTIS (98,0 MHz) 20% uit de ruis, 24 uur. TRANSATLANTIK (100,3

MHz) 30% uit de ruis. AMERIKA (104,2 MHz) 30% mono uit de ruis; stereo alleen met goede condities uit de ruis. Alles op een dipootje, dat ik binnenkort hoop te vervangen. LUISTERAMATEUR TRAFODEN HAAG.

## Telstar Radio.

Op 21/1 werd tijdens het programma van Grace de hoofdzender (94,1 MHz) uit de lucht gehaald. De heer van Pultrum was naar zijn eigen zeggen opgeroepen door een "collega-station", waarvan hij ook de naam noemde. Ik vind het een zeer lage streek van hen. Toegegeven, het is triest als je zelf wel gepakt wordt en een ander niet, maar dit mag geen reden zijn om een ander te verraden. De heer van Pultrum had zich verzekerd van de hulp van maar liefst 23 (!) politiewagens met bezetting, een handenvagen en een peleton ME-ers. Hij gedroeg zich niet onredelijk en wilde niet het onderste uit de kan hebben. Men nam genoeg met de zender en beperkt studiomateriaal.

Telstar was geheel uit de lucht (de andere 2 zijn relaiszenders) en er werd met man en macht gewerkt aan de terugkeer nog diezelfde avond. Op 2/2 werd echter de zender op 95,7 MHz, uit de lucht gehaald. De uitzendingen op de andere frequenties konden gewoon doorgaan. Zaterdagavond 6/2 was ook op deze frequentie weer een zender en was alles weer bij het oude.

## Telstar-Promoschijven:

Nr.12: ICEHOUSE - "Can't help myself" (1-7/2)

Nr.13: THE NITS - "Red Tape" (8-14/2)

Nr.14: THE STRANGLERS - "Golden Brown" (15-21/2)

Tot volgende maand, RUUD REEDIJK.

## MONSTER.

### L.R.A.M.

Op 2 mei 1982 hopen wij -Lokale Radio Atlantis Monster- weer met de programmering te beginnen op 100,3 MHz, in stereo met een vermogen van ca. 65 Watt. Er zijn ook plannen om doordeweek uit te gaan zenden. We zoeken nog een DJ (m/v) voor 2 programma's, nl. "Actualiteiten en Muziek" en het verzoekpla-

tenprogramma, resp. 1 en 2 uur lang. Ook hebben we nog 2 type-machines nodig (niet boven de Fl. 75,- per stuk en enkele sponsors. Reakties: POSTBUS 73, 2680 BA MONSTER of POSTBUS 242, 2690 AE 's GRAVENZANDE.

In Monster is verder ook nog van alles aan het gebeuren. Op 27/1 een nieuw station; Radio BATAVIA (97,6 MHz./kan. 35). Eigenlijk niet helemaal nieuw: een half jaar geleden zond men uit als "Bronco". Op 28/1 was pas de eerste officiële uitzending te horen is, m. PARADISO, die ook nog als zelfstandig station te horen zal zijn, waarschijnlijk op 103,5 MHz.

Batavia zendt momenteel uit op de donderdag van 10,00 tot 20,00 uur.

Verder op 31/1 een test van MIRO (Monsters Illegale Radio Omroep), uitzendend op 101 MHz. Nadien niet meer te horen geweest. Jammer, want men maakte gebruik van goede jingles en de presentatie was goed. Verder wens ik de W.R.S. (Westlandse Radio Stichting) nog veel sterkte toe, want het klinkt allemaal perfect. W.R.S. zendt elke maandag t/m vrijdag uit op 89,8 MHz, onder 3 namen: RADIO PROTEST (Ma. en Do.), RADIO HOF VAN HOLLAND (Di. en Vr.) en RADIO EURO (Wo. en Zo.).

AVANTI- MONSTER.

## 's GRAVENZANDE.



Er is hier in de maand januari nogal wat gebeurd; allereerst werd MADEIRA er voor de 2e keer uitgehaald. Door een anonieme tip wist een aantal stations de dans te ontspringen. Voor enkelen kwam de waarschuwing te laat, zodat helaas de heren van de RaceClub Delft niet met lege handen naar huis gingen. Slachtoffers (voor zover bekend): MADEIRA ('s Gravenzande), FET (Hoek v. Holland - technisch de meest begaafde) en VOYAGER (Honselersdijk). Ook slachtoffer van deze plotselinge actie was de W.R.S. De inval gebeurde op de uitzendavond van Hof van Holland. De stations deden samen met 1 zender, op één frequentie en één studio.

**MUR** magazine  
COMMERCIELE RADIO IN ENGLAND, ALLES OVER LEB-  
ZENDERS ENZ. ENZ. IN HET MAGAZINE OOK VEEL FOTO'S!!!!  
\* \* \* \* \*  
\* \* \* \* \*  
\* \* \* \* \*  
\* \* \* \* \*

Werk niet alleen kosten-, maar ook frequentiebesparend. Misschien iets voor de "bingo-stations" in Den Haag. Door deze akte is in ieder geval een uniek gebeuren de grond in geboord en wij hopen alleen maar op meer van dit soort stations. Voor de luisteraar is dit ook gemakkelijker, want er is constant muziek op één en dezelfde frequentie.

DELTA EN BERMUDA, POSTBUS 231, 2690 AE 's GRAVENZANDE.

### DELFT.

#### Radio Delft.

Is weer terug in de ether na in januari uit de lucht te zijn gehaald. Probeer nu als legaal lokaal station erkend te worden, wat natuurlijk op niets uitloopt. Hoeveel voorgangers hebben dit al niet geprobeerd?

#### Radio Delora.

Delftse Lokale Radio is nu te beluisteren op 2 frequenties: 90 en 99.5 MHz. DJ Ruud van der Voort (ex Atlantis) is Delora Radio komen versterken.

#### Polderland Radio.

Een ander station, dat steeds vaker te beluisteren is op 100 MHz. Dit onder supervisie van Martin Geers en René van Gelder. Men heeft een erg mooie muziekmodulatie en een vrij krachtig signaal. Brengt programma's voor een breed publiek, dus elke muziekstroming is vertegenwoordigd.

#### Radio Second Chance.

Was begin februari elke nacht actief op 103 MHz. met het betere LP popwerk. Alleen jammer dat de verhouding muziek/spraak niet helemaal goed was.

Verder in Delft genoeg andere muziekzenders te horen, maar daarover een volgend keer meer.

#### DX-en.

Wat het DX-en in deze lokatie en zeer nabije omgeving betreft, kan gezegd worden, dat dit tot een absoluut dieptepunt is gedaald. Waar vroeger de Malta, RDH, Spitfire, RKD, Arrow etc. regelmatig actief waren, tegenwoordig hoor je ze niet meer. Of ze zijn verstaafd geraakt aan het urenlang duplexen over de meest onzinnige dingen. Maar goed, we wachten op betere tijden

### ROTTERDAM.

Over naar Rotterdam, waar het tot nu toe erg goed gaat met de meeste muziekzenders. Frank v.d.Mast, die voorheen werkzaam was bij Atlantis en daar het lunchprogramma verzorgde tussen 12.00 en 13.00 uur (wat nu is overgenomen

door Will Luikinga) is nu werkzaam bij Transatlantic Radio.

#### Radio Atlantis.

Nieuwe aanwinst is de vrouwelijke DJ Lava, die het verzoekplatenprogramma presenteert. Een echte persoonlijkheid, dus dat belooft wat voor de toekomst. De doordeweekse programmering van Atlantis ziet er nu als volgt uit:

#### Maandag t/m vrijdag:

0600u. Non Stop Muziek  
1000u. Paul van Delft  
1100u. Robert Tilman  
1200u. Will Luikinga  
1300u. Non Stop Muziek  
1500u. Michel de Ruiter  
1600u. Non Stop Muziek  
1700u. Robert Tilman  
1800u. Lava  
1900u. Non Stop (tot 0600u)

In het weekend andere programma's, o.a. De Atlantis Non Stop Top 50, de Gouwe Ouwe Show etc. Verder: op het hele uur de reclameblokken, nieuws en "krachtschijf". Tijdens de gepresenteerde programma's nooit reclames, wel tijdens de nonstop muziekprogramma's. De nieuwsuitzendingen worden gebracht i.s.m. een bekende Rotterdamse krant van 900-1800 uur.

Het nieuwsteam bestaat uit: Wim, Pieter en Sonja.

Het programmaschema van de andere grote stations is te uitgebreid en te veranderlijk, dus zal ik volstaan met enkele uitzendtijden:

#### Radio Fortuna.

18 Uur per dag, 7 dagen per week van 2400 - 1800 uur. Tijdens TV-tijd geen uitzendingen. Ook Fortuna heeft engelstalige uitzendingen, verzorgd door Adrian Scott.

#### Radio Amerika.

Is doordeweek 15 uur per dag in de lucht van 900-2400u. en in het weekend 24 uur. Niet nieuw, maar wel goed is bij dit station de vrouwelijke DJ Annette de Brink, regelmatig te horen.

#### W.J. Broadcasting Systems

Het meest grappige station ongetwijfeld, elke nacht op 96.8 MHz. met DJ's Kenny Nolan en Tony Davis, die nog steeds op de internationale toer bezig zijn.

Wat ook opvalt in Rotterdam is het grote aantal stations, dat een format heeft gebaseerd op prijsvragen, rebussen, recepten, bingo's etc. De techniek en modulatie bij dit soort stations zijn meestal niet van al te hoog niveau, maar desondanks wordt er veel naar geluisterd, gezien de vele reacties per telefoon o.a.

Groetjes,

MR. Y - DELFT.

### Radio Vatan.

Hallo Holland, hallo 3-meter collega's, Hierbij wij als eerste Turkse 3 meter radiostation, die nu operationeel is in Rijnmondgebied. Wij als eerste Turkse radiozender in frequentie 101.4 MHz, FM, met een zender van vermogen 60 Watt hopen wij hele Rijnmondgebied bereiken voor Turkse emigranten en hun naar eigen verzoekplaat draaien d.m.v. postbusnummer. Onze bedoeling is om een vriendschap te sluiten met onze medecollega's, die voor ons een begrip kan aantonen, dat het noodzakelijk is voor emigranten ook een eigen muziek te laten horen. Dankzij een piraat, die operationeel is in Rotterdam. Als Nederlandstalige radiozender hebben wij medewerking gekregen van deze piraat. Wij als Radio Vatan, enige radiozender voor Turkse emigranten in Rijnmond vraagt medewerking t.o.v. alles van mede-amateurs in Groot Holland.

Ons correspondentie-adres is: RADIO VATAN, POSTBUS 26188, 3002 ED ROTTERDAM. (Dagelijks tussen 19.00 en 22.00 uur; zondag tussen 10.00 en 19.00 uur).

#### Radio RiBi 2.

Een nieuw station op 102.3 MHz. met een goed en storingsvrij signaal en allerlei soorten muziek. Uitzendingen van maandag t/m zaterdag; ma. en do. 16.00-20.30 uur en vr. en za. 18.00 - 24.00 uur. Momenteel staat het vermogen op 45 Watt en vooral in R'dam-Noord + randgemeente is het signaal 100% te ontvangen. Presentatie: Rob Out en Peter van Leeuwen.  
RADIO RIBI 2, POSTBUS 28129  
3003 KC ROTTERDAM.

#### Radio Blijdorp.

Een oproep van dit station of er amateurs zijn, die dit station kunnen ontvangen. Blijdorp zendt uit elke zaterdag en zondag van 800- 2000 uur op 102 MHz. Adres: POSTBUS 3301, 3003 AH ROTTERDAM.

Voorts lopen er hier mensen rond met plannen om een geheel nieuw radiostation op poten te zetten (commercieel). Wanneer zij een frequentie in de R'damse ether gaan bezetten, wisten zij nog niet. Dat het er komt, staat vast, volgens de heren.

UNIFIL RADIO (Ron), POSTBUS 21217, 3001 AE ROTTERDAM.

### LEERDAM.

#### Radio Veronica.

Wij zitten nu op dit moment al gemiddeld zo'n dikke 5 maanden in de lucht en dat behoort goed draaiend. Ons team bestaat uit 3 DJ's: Rob Out, Klaas Vaak en Hans Mondt. We zijn elke zondagmiddag te beluisteren tussen 14.00 en 17.00 uur. Onze studio bestaat uit: 2 mengpaneelen (Roelofs), 2 draaitafels (Philips), 2 cass. decks (Akai) en 2 mikrofoons (Akai). Onze zender heeft een vermogen van 5 Watt en de antenne is een GP4 op een hoogte van 13 meter.

Hier in Leerdam wordt voornamelijk nederlandsstalig gedraaid door o.a. REVOSKA, DELMARO, ATLETICO en TAMARA. Wij zelf draaien hoofdzakelijk engelstalig.

RADIO VERONICA-LEERDAM.

#### LUISTERRAPPORTEN:

CAR	Rotterdam	50%
VERANO	Appenbroek	50%
STARLET	Hoogvliet	30%
ALECTO	St.Willebrord	90%
ROVER	Leiden	40%
HILTON	Zwartewaal	12%
ACTIEF	Krimpen (IJssel)	75%
ACTIEF	't Schijf	90%
2 GEBR.	Roosendaal	35%
VRIJ STEENBERGEN (Muziek)		20%
LUCKY LUCK R' daal		20%
COSMOS	Leerdam	20%
Ontvangen op Airmor ontv. 0,9 µV bij 26 dB S/R-verh. Ant. 5 el. 10m. hg. roteerbaar. Zonder condities. Alecto, stuur eens wat post!		
DELTA & BERMUDA, POSTBUS 231, 2690 AE 's GRAVENZANDE		

AMERIKA	R'dam	60%
POLARIS	Reeuwijk	85%
HOFSTAD	Den Haag	60%
MATRA	Rijswijk	23%
VRIJE VOGEL-Kr.waard		60%
UTO	Rijswijk	18%
SPIDER	Pijnacker	12%
WHALE	R'dam	63%
MUSKETIER-Kr.waard		62%
ATLANTIS R' dam		53%
POPULAIR	Boskoop	65%
FORTUNA R' dam		30%
Ontv.: tuner Grundig, Ant. 5-el.; 4m. hg. Ontvangsten v/a 1.1.1982		
REDOX, POSTBUS 89, 2410 AB BODEGRAVEN. (Géén QSL- of stickerruill!!!!)		

Ontvangen op 2 en 3 februari:		
MARKEZON-Nw.Beilen		10%
FLAMINGOK' wijkerbroek		10%
MUSTANG Zwartsluis		5%
STRANDJ. Dokkum		5%
BL.DUIF ARNHEM		20%
METEOOR HARKEMA		25%
VRIJBUITER-Or.waude(?)		40%
STOCKHOLM-Harkema		30%
GROENTEBOER-Vorden		5%
BREMEN Winsum(Gn)		20%
J.BETON Friesland		5%
ST.GENIETER-Harkema		35%
VITESSE POSTBUS 9102, 3301 AC DORDRECHT ("V" in lth).		

## Walchers Regio Team.

### Kopij tijdig inzenden, s.v.p.

Naar aanleiding van een "klacht" van het Walchers Regio Team (Zeeuws Regio Team hebben ze laten vervallen, omdat ze niet de hele provincie kunnen bestrijken), dat hun inzending voor februari niet geplaatst was, even een algemene opmerking:

Alle inzendingen voor een bepaald nummer worden zoveel mogelijk geplaatst, MITS ZE OP TIJD BINNEN ZIJN! De inzending van het Zeeuwse team was vorige maand echter zo laat, dat plaatsing niet meer mogelijk was. Ik meen me te herinneren, dat ze zelfs binnenkwam, toen de kopij al naar de drukker was. Omdat de uiterste sluitingsdatum af en toe erg vroeg valt, worden op pag. 1 elke maand de data voor de volgende en vast de daaropvolgende maand gegeven. Lees die bladzijde dus ook eens!

We beginnen dus nu met de inzending, die eigenlijk voor vorige maand bestemd was.

JOSE.

### Radio Totaal.

Een leuke afsluiting van 1981 werd door dit station gebracht, iets later dan gepland kwam op de morgen van 1e Kerstdag dit station in de lucht op 100,8 MHz. Men was van plan door te gaan tot Oud en Nieuw. De programma's zouden worden uitgezonden vanaf een kotter op de Westerschelde, met als gevolg, dat veel mensen met knipperende lichten op de Vlissingse boulevard stonden te zwaaien.

Dat het station goed beluisterd werd, bleek wel uit de vele telefonische reacties (soms 60 per uur) die binnenkwamen via de telefoon. Er werd gewerkt met een (mensen van Veronica, let op!), horizontale programmering. De meeste medewerkers kwamen van F.R.L. en Radio Vrij. Verdere beroemdheden waren o.a. Hans Bos, Hugo Meulenbroek, Koos Kappelbeek, Bob de Groot en Ben van de Ven.

### Radio Lokaal.

Dit was waarschijnlijk de grootste flop van het afgelopen jaar. Rond de Kerstdagen besloten ook de Middelburgse piraten om samen een 24-uurs station te beginnen. De spullen werden naar een hooggelegen, leegstand pand gebracht. Er werd begonnen met het bevestigen van een antenne, waarvoor Radio Display-DJ Piet de Lange halsbrekende toeren moest uithalen op een glad dak. Toen werd er gezocht naar een geschikte plaats voor de zender, maar plotseling stonden er een paar politie-agenten, die daarvoor geluidloos een geblokkeerde deur hadden opengebroken. Aanvankelijk dacht men, dat het om drugs(?) ging, maar toen Barend Beekman aan de beurt was om zijn zakken leeg te halen, bleek wel uit de reserve-onderdelen en uit het gereedschap dat het iets anders betrof.

Met als gevolg dat de (flinke) zender + accu en antenne in beslag werden genomen en proces-verbaal werd opgemaakt tegen de 5 radiomakers (o.a. ondergetekende).

### Radio Music Machine.

Verder is er in Middelburg nog een station te beluisteren: het inmiddels al beruchte Music Machine, die dus toch -zij het op zeer bescheiden schaal- in de lucht zitten. Nadat ik een infoblaadje had ontvangen, heb ik dit geverifieerd en het blijkt dat op zaterdag van 10 tot 12 uur wordt uitgezonden op 104 Mc. DJ's zijn Joop van Dal en Rudi Hofman. Voor meer informatie en schema's schrijf je naar: POSTBUS 415, 4330 AK MIDDELBURG.

Tot zover mijn aandeel. Nu het woord aan collega Kai,  
SIMON STIP.

### Radio Display.

Is nieuw dit jaar. Ze zenden op zaterdag van 19.00 tot 20.00 uur op 102,2 MHz. uit en het programma bestaat uit Top 40 platen. De zender klinkt wel wat dof, de hoge tonen ruisen. (Jammer!). Adres: POSTBUS 505, MIDDELBURG.

### Radio Appie.

Was weer in de ether met ned.talige platen en zoekjes, die via een telefoonnummer in Middelburg konden worden aangevraagd. Frequentie is 100,8 MHz. en uitgezonden wordt op zondag van 11.00 tot 14.00 uur. Ontvangst: goed.

### Radio Argentina.

Zit regelmatig tussen 11.00 en 14.00 uur in de lucht met programma's van ned.talige en Top 40 muziek. Frequentie nog steeds 103 MHz. in het signaal zitten absoluut geen hoge tonen, zodat het wel middengolf lijkt. P.B.407, VLISSINGEN.



### Radio Horizon.

Is eveneens een nieuw station en zendt uit van 19.00 tot 22.00 uur op zondag. Freq. is 101 MHz. De station gebruikt ook POSTBUS 505, 4330 AM MIDDELBURG. Er wordt veel disco gedraaid en ook zoekjes.

Nieuwe DJ's, die de zendtijd-uitbreiding mogelijk maakten (voorheen zond men tot 20.00 uur uit) zijn Barend Beekman en Peter de Wit. Het station is hier vrij slecht te nemen vanwege storing van de AFN op 100,9 MHz.

### Radio Trucker.

Zendt uit op 101,2 MHz. vanaf 16.00 uur (?). Ook zij brengen ned. talige muziek. Vooral de spraak was overgemoduleerd. Adres/ tel.nr. niet bekend.

### Radio Zeelandia.

Ook al nieuw. Dit station heeft zich in het "Belgengebied" op 101,7 MHz. neergelaten. Ze hebben tal van leuke jingles (met echo), maar geen aankondigingen. Tussen 11.00 en 12.00 uur op zondag zitten ze in de ether en een adres/tel.nr. is niet bekend.

### Radio Zirkonia.

Idem, op zondag v/a 13.00 uur. Er missen nog wel de hoge tonen, een probleem wat bij vele -vooral nieuwe- station bestaat. Ook komt Zirkonia hier niet zo geweldig goed binnen. Men kan bellen of schrijven naar: POSTBUS 641, 4330 AP MIDDELBURG.

### W.R.O.

Zij waren op 30/1 en 31/1 op 101,2 en 105,8 genomen en vanaf de 31e hebben ze ook de hoge tonen erbij gehaald, maar de brom zijn ze nog niet kwijt. Op 7/2 zaten ze op 103,9 MHz. Het adres is: POSTBUS 363, 4380 AJ VLISSINGEN. Hun programma's gaan nu elke zondag van 11.00 tot 14.00 uur de ether in (als het goed gaat). W.R.O. is een samenstelling van Boemering en Internationaal.

De volgende station zijn tevens regelmatig actief:

ADVENTURE (104,2 MHz), POSTBUS 116, 4330 AC MIDDELBURG.

NEONLIGHT (ca.103 MHz), INTER (104,3 MHz.-ontvangst slecht).

UNIEK (103,0 MHz), POSTBUS 31, 4370 AA KOUDEKERKE.

De zender klonk leuk en via de 27 Mc. kanaal 9 konden verzoekjes worden aangevraagd, wat ruimschoots gedaan werd. Ze zeiden vanuit het Veerse Meer uit te zenden, waarvan ik weliswaar niks geloof, maar goed.

ELECTRON (102 MHz).

SATURNUS (104,5-QSO)

MONTANA (103,8)

B.S. (102,8 MHz.-volgens hem stereo)

THUNDERBIRD (103,0 MHz)

SPIRIT (102,7 MHz.-stereo)

ACTIEF (100,5 MHz.-goed)

Radio Electron was -in tegenstelling tot verleden jaar niet vaak in de lucht. Daarmee is Adventure de actiefste QSO-er.

Op afstand zijn nog de volgende stations ontvangen:

101 MHz. R.SATURNUS (Belgie-Kust)

101,2 MHz. R.VALCO, POSTBUS 19, B-8300 KNOCKE

102,5 MHz. R.ANTWERP, POSTBUS 451, B-2000 ANTWERPEN.

101,7 MHz. R.CAROLIENJE (Belgie)

103,0 MHz. R.CARINA, POSTBUS 9, B-8270 ICHTEGEM.

100,3 MHz. R.SET, POSTBUS 103, OOSTBURG.

Graag zou ik meer informatie over deze stations hebben. Wie dus meer weet, schrijf eens aan ons. (Red. Over de Belgische stations, die genoemd zijn, is al meermaals geschreven in de rubriek Belgie).

### Zeeuwen, schrijf eens.

Ook zijn wij geïnteresseerd in informatie over antennes, zenders, studio's en programma's van alle -al dan niet door ons gehoorde- Zeeuwse stations. Er is door mij ook een onbekend station vanuit Schouwen-Duiveland ontvangen op zat. 23/1, 101 MHz. vanaf 20.00 uur. Wie weet meer?

En nog iets: zoals je misschien al hebt opgemerkt, blijkt het tijdsel van zondag 11.00 uur mogelijk te zijn. Want dan wordt het plotseling druk in de Middelburgse ether, terwijl er op zaterdag bijna niets lopende is. Wat denken jullie (4 stations!!!!) van iets meer afspraak.

Ook amateurs/ QSO-ers kunnen graag reageren via ons correspondentie-adres:

KAI, POSTBUS 604, 4330 AP MIDDELBURG.

## Radio Erika bestond 1 jaar



Van links naar rechts:

Radio Elvis, Lady Zilveruitje (DJ van Erika), Nillus Azijn en Willy de Trimmer zelf.

### STEENBERGEN.

Op zaterdag 30 januari 1982 was het zover: Radio Erika 1 jaar in de lucht. Jonge, jonge, wat een happening is dat geworden. Werkelijk ongelooflijk!

DJ Nillus Azijn, Wille de Trimmer en de andere medewerkers hadden op een 50 man gerekend, maar het leek wel of half Brabant was uitgelopen om aan dit feest mee te doen.

Meer dan 150 man en vrouw kwamen naar deze happening, waaronder veel bekende zendamateurs, bijv. Radio Elvis, Turbo, Toledo, Beo, Noordzee, Black Panther, Zwarte Panter, Vrijbuitter, Vrij Vossemeer, Posthoorn, Vrij Steenbergen, Texas enz. enz. Werkelijk teveel om op te noemen.

Ze kwamen o.m. uit Achthuisen, Middelhamis, Steenbergen, Welberg, Oud- en Nieuw Vossemeer, Roosendaal, Bergen op Zoom, Dinteloord, Kruisland.

Speciaal voor deze gelegenheid liet Radio Erika zelfs 50 Delftsblauwe keramische asbakken ontwerpen en bakken, welke voor de bezoekers bestemd waren. Door het grote aantal bezoekers bleek dit veel te weinig, dus liet Radio Erika er een tweede bestelling overheen gaan.

In totaal ontving Radio Erika ruim 75 bloemstukken en kado's, waaronder enkele zeer originele, bijv. een echt tinnen bord met inscriptie, een bloemstuk dat was volgehangen met briefjes van Fl. 5,-. Deze dag zullen ze niet snel vergeten en zij bedanken bij deze nogmaals iedereen voor hun bezoek of belangstelling.

### De uitzendingen.

Deze worden verzorgd vanuit een knus zolderkamertje, dat werkelijk volgehangen is met platen en banden, zodat aan ieder verzoek kan worden voldaan. Ze ontvangen tussen de 60 en 100 verzoekjes per dag, waaraan ze helaas niet allemaal kunnen voldoen. De zender geeft een vermogen van ruim 60 Watt in stereo en alles op een rondstraal antenne.

De draaitafels zijn van Akai, evenals het cassette deck en spoelenrecorder. Het mengpaneel is van Alecto MX900.

### Donateursclub.

De Radio Erika donateursclub is nu (na 5 weken) reeds 50 leden rijk. De donateurs betalen Fl. 10,- per jaar per gezin en ze krijgen op alle door Radio Erika te organiseren evenementen reductie.



### Verjaarsplaatjes.

Alle donateurs geven hun geboortedatum op en Radio Erika draait dan op hun verjaardag een gezellig plaatje voor ze.

### Wanneer en hoe laat?

Radio Erika is van maandag tot en met zaterdag in de lucht van 's morgens 10,00 uur tot 12,30 uur op 103 MHz.

### Gala Artiesten Bals.

Ook is Radio Erika actief in het organiseren van Gala Artiesten Bals en dit in samenwerking met Radio Elvis. Op het laatst gehouden Gala Artiesten Bal kwamen zelfs ruim 600 bezoekers!

### Onthouden: 21.3.1982.

Op 21 maart a.s. organiseren zij hun 3e Gala Artiesten Bal en wel in Zaal Koch op de Welberg in Steenbergen.

De navolgende artiesten zijn reeds besproken:

DE FLASH LIGHT BAND

BOBBY PRINS

NELLEKE VAN DE VEN

MARINA HEREN

FRANS OERLEMANS

INE SCHELL

Tevens zijn er onderhandelingen gaande met de bekende Tilburgse zangeres SONJA!

Namens de vele luisteraars zou ik zeggen: RADIO ERICA, HOU HEM NOG LANG IN DE LUCHT!

Allemaal de vriendelijke groeten van luisteramateur,

LEEN KOPPENOL, DINTELOORD.

### KORRESPONDENTIE-ADRES:

Radio Erika,  
Postbus 74,  
4650 AB STEENBERGEN.

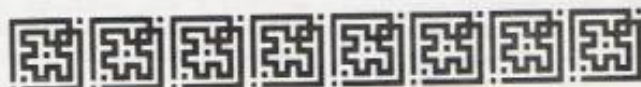

## BERGEN OP ZOOM.

Het station SCALDIS (103,9 MHz.) klinkt erg overgemoduleerd en is zeer breedbandig. Misschien is er wat aan te doen, Scaldis?

HANS, POSTBUS 2082, GOES.

## ROOSENDAAL.



## Radio Texas.

Met de DJ's Koke Commando en Nillus de Papdraaier zendt nu 1 1/2 maand, nadat we eerst 1/2 jaar uit de lokatie Wouw gedraaid hadden. De frequentie is 103.8 MHz. en uitgezonden wordt dinsdags van 700 - 830 uur ("Vroeg uit de veren met Nillus", woensdag van 15.00 tot 16.30 uur (Koke Commando), vrijdags met Nillus en Koke van 15.30 tot 17.00 uur en zaterdag van 14.00 tot 17.00 uur met de Texas Top 10 en Het belprogramma met een verrassing voor het 25e verzoekje (gepresenteerd door beide DJ's).

We zenden uitsluitend ned. tallige en instrumentale muziek uit en kunnen het goed vinden met de overige amateurs. Hier in Roosendaal zitten er meer dan 100, waarvan de meesten nogal wat vermogen hebben en daar moet je dan tussen zien te komen.

Onze stickers zijn te ruil tegen alléén ruilstickers (geen QSL of postzegels). Ook nog even dit: de luisteramateurs The Lion en de Vrijbuiters zijn verhuisd, dus geen post meer naar hun huisadres sturen. Maar wel kun je sturen via ons correspondentie-adres:

POSTBUS 3347, 4700 GH ROOSENDAAL.



## ST. WILLEBRORD.

Hier een klein briefje van RADIO JOLANDA. Ik zend uit op 104 MHz. en draai op zondagmorgen van 900 tot 1200 uur.



En tevens op de dinsdag van 13.30 tot 17.00 uur. RADIO JOLANDA, POSTBUS 26, 4710 AA ST. WILLEBRORD.

Nu heb ik -WILHELM TELL- de laatste tijd zoveel negatieve berichten gehoord, dat ik besloten heb om maar geen bezoek te brengen ditmaal. De diverse krantenknipsels ("In St. Willebrord 5 zenders uit de lucht genomen", "Etherpiraten lopen averij op" etc.) spreken voor zichzelf en het blijkt toch dat de R.C.D. aktiever is geweest dan ooit. Zo lijkt mij tenminste uit de informatie, die ik ontving van o.a. KONING VOETBAL uit Sappemeer, BIMBO - Venlo en van enkelen uit De Achterhoek.

## Radio Actie Voor Polen.

Doch van één vind ik het zeer sneu, dat hij voor de 2e keer gepakt is: RADIO ANNABELLA uit Sprundel bij ons. Samen met Jolanda zette ze 'n actie op touw onder de kreet "Radio Actie Hulp aan Polen", waar zeer vele collega's aan hebben meegewerkt zo'n 9 dagen en nachten. Resultaat ca. Fl. 16.000,- en 60 kupteding en voedselpakketten. Alles zeer spontaan en de politie beloofde, dat ze konden draaien tot 2 jan. 1982 tot 12 uur 's middags zonder enig risico. Nou dat klopte. Geen last. Om half 12 bedankte men iedereen, die aan de actie had meegeholpen, doch nog geen week later vielen politie en RCD binnen om alsnog met veel machtsvertoon en veel poespas alles mee te nemen. Ja, zelfs nog 148 singles. Schande in één woord. Schade ca. Fl. 3500,-. Ja, duidelijk is dat de bekende pet toch niet iedereen past.

## Waarschuwing.

Ja, ik trapte erin: werd gebeld met de vraag of hij singles rechtstreeks bij mij kon betrekken. Alles van "Brabant Records" en dat 10 x. En graag loonpersingen. Ook dat is geen probleem, dus stuurde ik de 1e keer 180 singles onder rembours. De week nadien weer 50 en weer een week later het 3e pakket. Doch, terwijl ik dat afgeef aan het loket en betaal (reimbourskosten) loop ik ook langs de postbus.

En warempel ligt daar het 1e pakket retour. Ik bel 'm op. Ja, klopte wel, hij had zoveel geld niet in huis en zou het zelf wel op het postkantoor halen (dat kan binnen een x aantal dagen, daarna gaat het retour), maar was het vergeten. Of ik het a.u.b. maar gelijk retour wou doen. Dus weer zo'n Fl. 15,- porto. Zo verging het ook met pakket 2 en 3. Steeds weer een andere smoes, doch bij nadere informatie blijkt deze heer geen rode cent te hebben en voor geen cent te vertrouwen. De pakketten heb ik allen weer thuis, maar het kostte me wel zo'n Fl. 75,- voor niets aan porto. Wie het is: 'n zekere E. WILTINGER, LUZERNEHOF 41, BIDDINGHUIZEN. Ik doe dit niet graag, maar hoop dat het een waarschuwing is voor anderen.

Met vriendelijke groetjes van uw FRM-correspondent: JOS, alias RADIO WILHELM TELL, POSTBUS 119, ST. WILLEBRORD.

## HEERLE.



Deze sticker en een QSL-kaart kunnen geruild worden tegen andere stickers en kaarten. De stickers zijn er in 5 kleuren, de kaarten in 4.

RINA VAN MEEL, BERGSEBAAN 48, 4726 SG HEERLE Nb.

## ETTEN-LEUR.



De sticker van LADY RAMONA kan aangevraagd worden via: POSTBUS 359, 4870 AJ ETTEN-LEUR.

Lady Ramona wordt namens Hans uit Goes verzocht contact op te nemen met de regiokorrespondent van West-Brabant (Wilhelm Tell -adres zie boven) in verband met een eventuele reportage. Hans kan alleen aangeschreven worden door stations uit de provincie Zeeland of Belgische stations.

## TILBURG.

### Inbeslagnames:

De hele maand januari en februari bleef het onrustig in Tilburg. De lijst met inbeslaggenomen zenders werd aangevuld met: RADIOMANNETJE ADRI (5e maal) en ATLETICO (100 MHz) op 16 jan., ADRI voor de 6e maal op 20 jan., RADIO TILBURG (2e maal) op 24 jan., Radio GERARDO, EL CANTARO en RODEO (Golrie) op 6/2. De laatste twee hoorden wij een dag later alweer.

Veel zenders zijn voor enkele weken op non-aktief gegaan, enkelen hebben een lokatie net over de Belgische grens gevonden (PALOMA, FLAMINGO). De RCD heeft daardoor maar betrekkelijk weinig succes: de gelichte piraten werden op 24/2 om 10.00 uur op een zitting van het Kantongerecht verwacht, door sommigen al "piratenbol" genoemd.

De gebeurtenissen maakten bij veel mensen, ook politieke partijen, nogal wat verontruste reacties los. Namens een aantal kijkers en luisteraars is het beleid van de gem. Tilburg inzake de CAIT en de radiopiraten in discussie gebracht door een bezwaarschrift bij het gemeente bestuur, dat hierdoor gedwongen wordt een standpunt in te nemen. De Alg. Bejaarden Partij Tilburg en de PSP Afd. Tilburg, beiden in de gem. raad vertegenwoordigd, hebben al steun toegezegd, maar het CDA heeft hier de meerderheid (en de burgemeester), dus de uitslag is onzeker.

### Weerwoord voor Ton.

Wat betreft de eerdere artikelen van Ton Manquil nog het volgende: zijn opmerkingen over Europa, Veronica en het Radiomannetje Adri zijn ongefundeerd en ongenueanceerd en daardoor niet als opbouwende kritiek te beschouwen. Want je kunt niet verwachten, dat iemand, die al zo vaak gelicht is, nog met de beste spullen en programma's voor de dag kan komen. Veel luisteraars moeten niks hebben van het opgeklopte getetter van Hilversum 3 en zetten liever Edelweiss, Rodeo, Discount of één van de vele andere rustige stations op. Veronica is er trouwens al enkele maanden geleden mee gestopt. Pamela is geen nieuwkomer, maar zit er al langer dan een half jaar in. Er zijn tientallen stations met regelmatige programma's die Ton kennelijk niet hoort. Zijn verhaal is daarom ook erg eenzijdig en onvolledig. Groeten, LUISTERVINK BALTHASAR, p/a POSTBUS 3165, 5003 DD TILBURG.

## Woord vooraf:

In het FRM van vorige maand werd gezegd, dat er in de Tilburgse etherwereld nogal wat kritiek was op het door mij geschreven artikel. Dit n.a.v. een tel. gesprek met een luisteramateur, genaamd Balthasar, een voor mij volslagen onbekende. Ik wil hierover het volgende opmerken:

A: Onder het artikel stond duidelijk mijn naam en adres en kritiek op door mij geschreven stukjes kun je daar ook kwijt.

B: Het getuigt van een tamelijk grote kortzichtigheid iemand te beoordelen op slechts 1 artikel.

C: De meeste stations in deze omgeving denken dat ze het helemaal gemaakt hebben en verkondigen dat dan ook luid en duidelijk, dit terwijl de programma's van een miserabele kwaliteit zijn en daar mag je blijkbaar niets over zeggen.

D: Ik ben van mening, dat je in dit blad ook best een kritische noot mag laten horen en dat je niet elk station stroop om de mond moet smeren.

(Red. Het lijkt me het beste, dat Balthasar contact opneemt met Ton, voordat we weer een hele pennestrijd krijgen).

## Tilburgse etherperikelen

12/1 kreeg Radio TELSTAR een aantal ongenode gasten die en passant de studio leeghaalden: RCD en politie. Meteen grote paniek onder de Tilburgse stations, want wie had verwacht dat de RCD hier ook aan de slag zou gaan. Radio BENELUX in ieder geval niet, want zij zonden die dag gewoon verder uit. 4 Uur later ook hier de RCD voor de deur. Een dag later waren ze weer terug.

## Nieuwe stations:

Allereerst een station van over de grens, gevestigd in Poppel: FANTASY Radio (102.9 MHz.). Een over het geheel genomen zeer redelijk station met -indien je het Belgische accent voor lief neemt- zeker niet de slechtste presentatoren hier in de omgeving. Het nivo van hun programma's steekt zeker boven het gemiddelde van de Tilburgse etherpiraten uit. Zwakke punt: de jingles, afkomstig van de LP "The professional jinglepackage". Wel-nig origineel dus.

Een vreemde eend in de bijt is Radio GERARDO, een station dat begon, toen de RCD hier nog erg actief was en wonder boven wonder ongemoeid werd gelaten (tot grote woede van menig "collega"). Met door luisteraars -na enige oproepengeschenken apparatuur, maakt dit station programma's, die worden gekenmerkt door een

verschrikkelijke technische afwerking en ook niet al te denderende presentatie.

Toch iets positiefs over dit station: men heeft nl. iets, dat wegheeft van een horizontale programmering en een zeer duidelijke muziekkous: nederlandsstalig. Daar zal het ook wel haar redelijk grote luisterkring aan te danken hebben.

Dan nog wat positieve berichten: Radio STARLIGHT heeft op 7/2 haar uitzendingen weer hervat op 104,5 MHz. Van Radio TELSTAR zijn weer tests gehoord en Radio DISCOUNT vierde onlangs het 1-jarig bestaan met een groots opgezet feest in Hotel Ibis te Tilburg. Ondanks een publicatie in een huis-aan-huis blad was de belangstelling niet zo groot, zo tussen de 75 en 100 mensen. Zou de belangstelling voor de piraten dan toch teruglopen of zijn er gewoon teveel stations in de regio? Wie zal het zeggen. Via deze weg toch nog de felicitaties aan Discount en nog even mijn adres, waarop je terecht kunt met alle kritiek, zowel opbouwend als afbrekend: TON MONQUIL, CANNABICH-  
STRAAT 3, 5011 VB TILBURG.  
Tel. 013-55.39.04

## HILVARENBEEK.

### Radio Locomotion.

Dit nog wat onbekend station, dat in de eerste FRM van dit jaar vermeld stond onder de rubriek "nooit vermeld" wilde de fanatieke luisteraar wat meer informatie verstrekken. Dit station is (onregelmatig) te beluisteren op 101 MHz. in mono. Draait erg veel soorten muziek en af en toe Nederlands cabaret. Plug ook nog weleens muziek of cabaretprogramma's door van de TV. Gaat vaak na enkele uurtjes muziek over op het DX-en. Uitzendingen komen vanuit Hilvarenbeek, 9 km. ten Zuiden van Tilburg. Apparatuur: Technics SA-101, Monacor mic. DM90. Antenne: 3-el. op 13m. top. Vermogen 10 Watt. Voeding: accu. DJ: Peter Holland, Korrespondentie-adres nog niet bekend.

## DEN BOSCH.

Eerst even dit: Ik had aan Radio HERTOEGSTAD een interview beloofd, maar door ziekte kon ik niet komen en ben zijn adres kwijtgeraakt. Als iemand het misschien weet, schrijf dan a.u.b. even.

Hier bij ons is de PTT ism de RCD weer in één van de peilwagens geklommen met het thema "zenderlichten". Voor de beamten is of was dit geen pretje, want ze hadden bijna niemand kunnen lichten, omdat het te gauw gemerkt werd, dat

men aan het peilen was.  
RADIO BOGGYLAI, 7e SLAGEN  
17, DEN BOSCH.

## MILL

Wij, amateurs DE DRIEMASTER en DE BETONCENTRALE, willen ook iets vertellen over deze regio. Omdat wij als amateurs binnen een kritisch gebied vallen hoort u Mill s.o. minder tot bijna nooit meer op de 3-meter. Er zijn in de buurt ontzettend veel stations. Ook wij, zijn ermee gestopt of opgepakt vanwege storingen op het nabijgelegen vliegveld "Volkel". In Mill s.o. draaiden al jarenlang amateurs vaste programma's. Waarom nu dan pas die klachten? (IS DIT SOMS EEN SMOES?) De samenwerking onderling met de zendstations was perfect geregeld en van storingen was toen helemaal geen sprake. Wij hopen dat de tijd van vroeger nog eens terugkomt in deze regio!  
DRIEMASTER & BETONCENTRALE, POSTBUS 20, 5450 AA MILL.

## EINDHOVEN.

Het is allemaal weer voorbij. De Polonaise Hollandse is beëindigd, de feestneuzen, pruiken en boerenkielen zijn weer in de kast gestopt en we kunnen er weer een jaar tegenaan. Maar het leven gaat door, dus hier weer wat nieuws uit de regio Eindhoven.

### Tactvolle opsporingsambtenaren gezocht.

Begin jan. prunkte in het E! hovens Dagblad weer een grote advertentie met als doel: het aanwerven van nieuwe opsporingsambtenaren. In de nabije toekomst gaat de RCD nl. vanuit meerdere centra werken en wel naast het al bestaande Nederhorst den Berg nu ook vanuit Zwalle en Eindhoven. Een smakelijke glimlach verscheen op mijn gezicht tijdens het lezen van de zin: "representatief en tactvol optreden is noodzakelijk". Dus .... voortaan springen de RCD-ers netjes en tactvol door de ramen. U bent gewaarschuwd ....

## B.V. SOEP.

Het Samenwerkend Orgaan Eindhovense Piraten is ineengeschrompen tot 3 amateurzenders op 104 MHz. Elke werkdag van 0700-1700 uur verzorgen deze muziekzenders een vrolijk en gevarieerd programma. Indeling: 0700-1000u. Startrek; 1000-1200u. Portumaro, 1200-1700u. Moorbij. Om de week kiest één der zenders bij toerbeurt een alarmschijf, die dan de hele week om het uur gedraaid wordt op alle zenders. Voorbeelden: "De Zwarte Kat" (Ciska Peters), "Polonaise Blan-

kenese" (Gottlieb Wendehals -orig. uitvoering), "Mijn Brabants Dorpje" (Caralien), "Mene meisje" (Wally) en "Ich bin Suzanne" (Alexander Curly).

## Radio Moorbij.

Is een zender die in 1 jaar tijd geweldig populair is geworden ondanks het uit de lucht halen door de politie. Men is gewoon doorgegaan. Radio Moorbij, ofwel "De Stem van Eindhoven" heeft een nieuw postbusnummer: P.B. 7648, EINDHOVEN.

In navolging van de B.V. SOEP hebben enkele 102 MHz. amateurs ook een soort samenwerkingsvorm ondernomen, zodat op 102 MHz. van 0700 tot 1800 uur continu gezellige programma's worden gebracht: 0700-1200u. Radio DEBORAH, 1200-1500u. Radio EUROPA INT., 1500-1800u. Radio LICHTSTAD.

## Radio Deborah.

Heeft een nieuwe, zelfgemaakte jingleset in gebruik genomen, die ontzettend goed en professioneel klinkt. Verder heeft DJ Adje Patatje een lied gemaakt en ingezongen over Deborah. Voor meer info: POSTBUS 9513, EINDHOVEN. Voorts is er een nieuwe DJ aangetrokken en wel de van Radio Banana afkomstige Tinus Toerental, die dagelijks het ochtendprogramma voor z'n rekening neemt en dat fantastisch goed doet. Het DJ-beestand bestaat momenteel verder uit: Adje Patatje, Peter Lisse, Martien van Zijtveld, DJ Tonnie, The Genius, Lambik, Tom van Dauven, de Countrymuziekexpert Stafke de Groot. Vaste items in de programma's o.a. De Roadplaat, het bloemetje van de week, de bioscoopvraag en om het uur een track van de "LP van de Week".

## Radio Lichtstad.

Lichtstad is elke werkdag te horen tussen 1500 en 1800 uur met de DJ's Jan en Henk die uitsluitend ned.talig draaien (oude en nieuwe platen). POSTBUS 4908, EINDHOVEN.

## Radio Banana.

Was onlangs weer het slachtoffer van een Inbeslagname. Maar gaat gewoon door van 18 uur per dag en dat 7 dagen per week. Kort na de inval waren de programma's nogal rommelig zodat je niet wist, wie wanneer en hoe laat kwam. Nu is de zaak weer georganiseerd en klinkt alles weer als een klok. In de toekomst wil men zelfs overgaan op stereo. Het station heeft ook een eigen set met professionele jingles. Freq. 101,3 MHz. P.B. 9034, EINDHOVEN.



## Radio Pluto.

In 1976 zaten in Eindhoven enkele kleine zendertjes, zoals RTV en in die dagen ook een Radio Pluto; Nu -anno 1982- is er weer een Pluto: elke zaterdagavond v/a 24.00 uur op 103.5 MHz. Met gezellige muziek in mono gaat men door tot in de kleine uurtjes. Of het dezelfde amateur van vroeger is, is voor mij een vraagteken, maar mocht je nieuwsgierigheid gewekt zijn: POSTBUS 6237, EINDHOVEN.

## Radio Moviestar.

Elke vrijdagavond tussen 0.00 en 3.00 uur zit dit station op 101 MHz. In ouderwets mono. Programmering: 00.00u. Uncle Peter, 01.00 uur: Uncle Bennie en 02.00 uur Uncle Jantje. Een familie-aangelegenheid dus. POSTBUS 4646, EINDHOVEN.

## Radio Horizon.

Evaneens elke vrijdagavond op 103 MHz. met een zeer professioneel klinkend programma: 00.00u. Frank de Wit ("Weekendstart"), 01.00u. Stevin Martin ("Hitarchief") en 01.30 tot 02.00 uur Ritchie Cunningham ("Op 33 toeren"). De presentatie is erg verzorgd en ook hier een zelfgemaakte, goedklinkende jingleset.

## Radio Supersnap.

Tussen 2000 en 2200 uur op zondag is dit station weer present op 101.9 MHz. in mono. Met van 2000-2100u. "Puckelienshow" (verz.) en 2100-2200 uur "Rock & Roll methode" van DJ Wim. Verzoekjes kunnen telefonisch aangevraagd worden.

## Radio Verano.

Van 1000-1400u. op de zondag op kan.48 (101 MHz) Radio Verano uit Helmond. Om het uur wordt de Verano Lieveing gedraaid en tussendoor ook weer eigen fabriekat jingles die uitstekend klinken.

POSTBUS 2618, HELMOND.

## Radio Music Power:

### 1 Jaar.

Radio Music Power, vroeger in de lokatie Son & Breugel, vierde onlangs haar 1-jarig jubileum. In dat jaar heeft men uitsluitend ned.talig gedraaid en heeft men veel telefonische verzoekjes verwerkt.

## Karnavalsprogramma Santa Maria/Pandorra.

Op 18/2 jl. zonden in een zo-productie Radio Santa Maria en Pandorra een grandioos karnavalsprogramma uit om de luisteraars even op te warmen. Het geheel duurde zo'n 4 uur. POSTBUS 4242, EINDHOVEN.

KEES DE BRUIN, "DE LICHTSTADKORRESPONDENT", POSTBUS 5226, 5603 BC EINDHOVEN.



Radio Pandora's 1-jarig bestaan. Dat mochten wij vieren op 10 februari 1982 met medewerking van Radio Santa Maria, die ook op 10 februari officieel 4 jaar in de ether zijn plaatjes voor de vele luisteraars mocht presenteren. Santa Maria Radio heeft dit al gevierd op 27 dec. 1981 met een grootse terugblik op 4 jaar S.M.R. wat ook tevens zijn 1000e uitzending was en maar liefst 6 uur duurde. Radio Pandora en Santa Maria willen dan ook de vele amateurs en luisteraars van harte bedanken voor de prettige samenwerking en ook voor de vele reacties. Radio Pandora wil ook de DJ's bedanken, die het evaneens mogelijk hebben gemaakt, dat het station dit alles heeft bereikt. (En nog vele jaren hopelijk).

Uitzendtijden van Santa Maria: van 11.00 tot 14.00 uur. En van Pandora: van 14.00 tot 17.00 uur. Dit alles wordt uitgezonden iedere zondag op 101.8 MHz. in mono. (Zeer binnenkort in stereo).

PANDORA RADIO, POSTBUS 4242, 5604 EE EINDHOVEN.

SANTA MARIA, POSTBUS 8814, 5605 LV EINDHOVEN.



Allereerst wil ik Santa Maria uit Eindhoven bedanken dat deze zender weer is overgegaan op het Hollandse en Duitse lied. Voor QSL kunt u schrijven naar HOOGSTRAAT 265, EINDHOVEN. U krijgt altijd een kaart retour.



Deze kaart is alleen te ruil tegen andere QSL-kaarten of stickers.

## LUISTERRAPPORT.

RADIO 81	HOEKSEWAARD	60%
COLUMBIA	DRIMMELEN	70%
FREE RADIO	ROTTERDAM	60%
TOKIO	"	65%
TURNER	"	70%
LENCO	"	60%
R.A.L.	RIJSWIJK	60%
MALTA	"	75%
TANGO LIMA	"	65%
REVOX	HILVERSUM	70%
JUPITER	"	40%
DELTA	DEN HAAG	10%
LUCKY	"	50%
BOEMERANG	"	70%
CABALLERO	SCHIEDAM	80%
GRASLAND	"	50%
VIKANTJE	BLIJSWIJK	65%
MUSKETIER	ALBLASSERDAM	50%
DRIESTIJL	KRIMPEN a/d IJSSEL	70%
VITESSE	DORDRECHT	70%
SPIJKENBURG	"	35%
DISPLAY	RIJNSBURG	5%
COSMOS	LEERDAM	100%
ALPINA	LEIDEN	70%

### Op afstand:

MANOLITO	SURSHUISTERVEEN	35%
STILLE GENIETER	HARKEMA	60%
STOCKHOLM (Echo)	"	50%
FRISIANA	KOUDUM	50%
MUSTANG	ZWARTSLUIS	60%

Ant. 7 el. of open 3-el. op 10m. top. Tuners: Blaupunkt en Acoustical stereotuner.

Verder zou ik graag stickers of QSL-kaarten van de genoemde amateurs ontvangen, die dan een ontvangstbevestiging krijgen. Verder zitten hier nogal wat amateurs zoals ZWARTE PANTER, ROMANTICA, VERONICA, BELAMIE, EARLY BIRD, ALPINA enz. Verder draai ik ook zondag om 14.00 uur met 5 Watt. PALOMA, POSTBUS 156, 4880 AD ZUNDERT.

## LIMBURG

De inzendingen uit deze provincie blijven beperkt tot een paar krantenknipsels, ontvangen van Wilhelm Tell. Ondanks het felt, dat het aantal lezers, c.q. abonnees uit Limburg wel toeneemt, schijnt men toch liever over de andere provincies te lezen dan zelf iets in te sturen. Kom op, Limburgers, doe er eens iets aan!

### ROERMOND.

De Roermondse politierechter veroordeelde onlangs 15 etherpiraten uit Venlo tot forse straffen. 4 van hen gaan een aantal weken de lik in. De zwaarste straf was voor "De Rat" van STUDIO HEIDEROOSJE: 15 weken cel, waarvan 5 weken voorwaardelijk. Dit conform de eis. Hij was vorig jaar 7 keer tijdens de uitzendingen betrapt. De officier van justitie wist te vertellen, dat De Rat per maand Fl. 4000,-- aan reclameboodschappen verdient en vond dit volstrekt ontoelaatbaar. Men zou bij de PTT ook ruim 300 klachten over het station hebben gekregen. "Als ik geweten had, dat de straf zo hoog zou zijn, had ik het niet gedaan".

3 Andere piraten, SANTA MARIA, BUITENZORG en CENTRAAL werden tot 4 weken onvoorwaardelijk veroordeeld (elk). Centraal moet bovendien nog 2 weken extra uitzitten, omdat hij die eerder voorwaardelijk had gekregen. Santa Maria kreeg buiten de celstraf ook nog een geldboete van 1000 gulden (of 20 dagen hechtenis), omdat ook hij veel geld zou verdienen hebben met de commercie. Buitenzorg kreeg nog eens 6 weken voorwaardelijk extra. Hij was 2 x gepakt in 1981.

10 Andere etherpiraten: WITTE VLINDER, LOCATIE 2, HEIDEROOSJE, HAWAII, MISSISSIPPI, STUDIO MEXICO, HONOLULU, MANUELA, POPCORN, KNOEPIE en VOGELVRIJ, kregen een boete van 500 gulden of 10 dagen hechtenis en 2 weken voorwaardelijk. Mississippil, Mexico en Manuela gaan in hoger beroep. MONA LISA kreeg een boete van Fl. 1000,-- (20 dgn) omdat zij al eens voorwaardelijk was veroordeeld. Enkele 27 Mc-ers moesten het ook ontgelden. Fl. 200,-- boete (4 dgn) voor het zenden zonder vergunning.



Zo, vrije radiofanaten. Daar ben ik weer. Ook deze maand weer een hoeveelheid informatie over het woelige wereldje van de vrije radio in Leeuwarden. Maar voordat ik hiermee ga beginnen eerst een paar andere zaken: Indertijd, toen ik begon met deze rubriek (in oktober), stond al het Friese nieuws op een halve tot één pagina. Door enkele oproepen -ook van mij- is dat nu aardig opgelopen tot ong. 2 pagina's. Een hele vooruitgang, dacht ik zo. Ik hoop dat dit in de toekomst zo blijft. Jij toch ook?

### Radiowerkgroep Leeuwarden.

Bij deze zou ik willen ingaan op het stukje van René van Hoorn in het jan.nr. Hij schrijft dat hij een radiowerkgroep L'arden wil oprichten, op zich niet zo'n slecht idee. Bij deze nodig ik hem uit om in het aprilnummer eens wat meer te vertellen, want één en ander is mij nog niet duidelijk. Punt 1: Hij wil een echte stadradio met info voorop en op de 2e plaats goede muziek. Wel, wat is goede muziek? Volgens mij muziek, die je goed vindt en dat is voor iedereen verschillend. Dus dan kom je toch uit in de alround radio (van-alles-wat-muziek). Punt 2: Er is hier in Leeuwarden al een zender met de info voorop (denk maar aan FM kanaal 5 Radio Fryslan). Ik hoop dat René hierop wil reageren. O ja, ik weet dat dit misschien negatief geschreven lijkt, maar het is niet zo bedoeld. Ik haal alleen de "negatieve" punten naar voren en hoop daarop een positief antwoord te krijgen.

Zoals je wellicht merkt schrijf ik in een andere stijl dan de andere inzenders (tenminste, dat hoop ik). Persoonlijk viel mij op dat veel pagina's in dit -toch wel goede- blad, zoveel op elkaar lijken. Daarom probeer ik een andere stijl te gebruiken. Gaan we nu over naar het meest besproken station (ex-piraat) van Leeuwarden, namelijk:

### Radio Aquarius.

Nou, maak je borst maar nat, want er komt een lang verhaal. De RCD is op 8.1.1982 even "langs geweest" onder het motto: "Jullie doen het groots, dus wij ook!". Men heeft toen alle apparatuur meegenomen (ca. 5 tapedecks, 3 quick reserve cassette-decks, 2 snelstartdraaitafels, een joekel van een mengpaneel enz. enz.).

Er bestaat de mogelijkheid dat men alles weer terugkrijgt, behalve natuurlijk de zender van 75 W. (Top 125W.). De politie was overigens zeer vriendelijk tegen Sierk Goedemoed (DJ), die dus op heterdaad betrupt werd. Men vroeg hem zelfs of hij voor hun feestavond als DJ wilde optreden. Ach ja, die jongens doen ook maar hun werk. Maar ze zouden misschien wel beter werk kunnen doen.

Intussen zit men niet stil. Zo is er een grote ledenwerfactie en een handtekeningenactie aan de gang om hen legaal te krijgen. (Lees FRM 2-'82 nog maar eens). Er is hier wel sprake van een grote collegialiteit (huh?) op de band, want inmiddels geven Nieuwestad Radio en Radio Power (Jupiter) elke week informatie over de ex-piraat.

De Radio Aquarius Drive-in show mag zich best succesvol noemen. Zo stond men op 16 jan, op de Nieuwestad (drukker winkelstraat). Op deze zaterdag was ik getuige van een succesvolle "openlucht" drive-in. Men had gekozen voor de bekende radioformule. (Ook elk uur de "Plansplaat"). Omdat ik foto's wilde maken, was ik er om 11.30 uur. (Het begon om 10.00 uur, maar ik versliep me dus). Wout van der Meer deed toen het programma. Om 12.00 uur kwam Sierk Goedemoed, die zijn bekende radiokwis "Sta je slag" wilde spelen. Maar aangezien het net etens-tijd was en er dus niet veel mensen rondlepen, ging dit over. Het uur daarop werd gepresenteerd door Piet Hein (ofwel Piet Walsma). Het was al rond de klok van 13.30u, dus tijd om wat te eten. Wat mij opviel, toen ik terugkwam, was dat het al drukker geworden was.



Sierk Goedemoed en daarachter Wout van der Meer. Nieuwestad Leeuwarden.

Om 14.00 uur begon Wilfred de Jong aan de eerste helft van de Top 30, volgens de verkoop van een platenzaak alhier. Tjeerd Velstra (vergezeld van zijn zwarte muts) deed de 2e helft. Het laatste uur was voor de Avondspits van Leeuwarden, namelijk Sjoerd Wijbenga. Hij sloot deze dag succesvol af.

Hoe afgezaagd het ook mag klinken, toch nog even een paar nieuwtjes over gehoorde zenders.

### QSO-zenders.

Op 14/1 waren er goede condities, zodat bijvoorbeeld BB/Buitenzorg een QSO had met iemand uit Harlingen (welke ik niet kon ontvangen). Verder hoorde ik een QSO tussen de STRANDJUTTER uit Dokkum en iemand uit Wartena (toch nog zo'n 25 km.). Tevens had de Buitenzorg die dag om 16.40 uur een link-up met Radio 24 (beiden Leeuwarden).



Initiatiefnemer van Radio Aquarius Wilfred de Jong achter de knoppen (Tjeerd Velstra ziet toe)



Radio Aquarius Team voor de truck met daarin de drive-in.

Ze hadden ieder een tuner, met elkaar daarop, in hun studio's. Zodoende kon je op 99 MHz. en 102 MHz. twee exact dezelfde gesprekken beluisteren.

### Radiozenders.

Geïgnaleerd op 7 Jan. '82: Radio A.K.G.: goed programma, semi-professioneel, weinig jingles. Ook iedere zondag Radio POWER/JUPITER (vanaf 10.30u.): een echt jongerenstation, veel (hardere) popmuziek in stereo. Geeft ook info over Aquarius (om 11.30 uur).

MARTIN (RADIO MONO).

#### RADIO MONO ALTERNATIEVE TOP 10 FRIESLAND:

- 10 (-) Mama, waar is mijn pil? Normaal
- 9 (-) Zeg maar niets meer - André Hazes.
- 8 (-) Aquarius - 5 D.
- 7 (8) Wodka Kassa Jock - Binnenstebuiten
- 6 (-) Cambodja - Kim Wilde
- 5 (-) Elektrieke deken - André van Duin
- 4 (5) I won't let you down - Ph.D
- 3 (3) Je loog tegen mij - Drukwerk
- 2 (1) Alwer in Fries - Bouke en Greetje
- 1 (1) See you tonight - Tower.

Mengeling van (erg) veel - soms te veel - gedraaide platen op de vrije radio + Aquarius drive-in.

RADIO IS NET ALS MIST: JE HOORT ME WEL, MAAR JE ZIET ME NIET (Frits Spitsjan, avondspits)

ILLEGALE RADIO: DE STRIJD TUSSEN DE OOGKLEP EN DE OOGKLAP (Zelfde man).

### NIJEMIRDUM.

Zaterdag 23/1 vond de eerste feest- en dansavond van de Gaasterlandse piratenclub plaats in dorpshuis "It Klif" te Oudemirdum m.m.v. De Crisisto's uit Harkema en Swinging Gabe. Ook kon men daar kennis maken met de piraten van de Gaasterlandse piratenclub. De opkomst was goed, de zaal was lekker vol. Er waren ook piraten uit Koudum, Harkema en zelfs de Boekanier en een aantal medewerkers van de Zalk Omroep uit Kuinre was aanwezig. De Gaasterlandse piraten zijn o.a. RADIO CAROLINE, DE ZANDHAAS, KOPERWIEK, VRIJE PIRAAT, DELTA III, JUMBO, ATLANTIS en ROZE PANTER. Het was een fijne, gezellige avond, die bij iedereen in de smaak viel en waarvan iedereen na ca. 0,30 uur voldaan naar huis toog. De Piratenclub telt momenteel ong. 210 leden. Er kunnen er nog meer bij en u kunt zich opgeven bij het clubbestuur in Balk

via tel. nr. 05140-3209. Voor slechts Fl. 10,- per jaar bent u lid en ontvangt u 6 boekjes met alle informatie over de Gaasterlandse piraten en 2 feestavonden per jaar, waarvan de eerste dit jaar dus al geweest is.

Verder verzocht Radio Caroline me mede te delen, dat ze voorlopig niet van plan zijn stickers te maken, dus mensen: geen stickers naar hun korr.adres sturen (zie FRM 1-82).

### Uit de Lucht geplukt:

In Oranjewoude heeft gem.politie Heerenveen op 7/1 ism de PTT METEOR opgerold. Op de morgen van 8/1 was AQUARIUS uit Leeuwarden aan de beurt; een politie-inval met 11 man vond plaats op het Leeuwarder industrieterrein. Maandagavond 11/1 is in Sneek de populaire zender KOMEET uit de lucht geplukt en niet meer te beluisteren geweest. De Komeet was een paar jaar onafgebroken te horen en verwierf zich in de Waterpoortstad enige bekendheid door akties op touw te zetten, bedoeld om 27 Mc bakjes voor minder draagkrachtige (invalide) inwoners van Sneek bij elkaar te krijgen. De Komeet had een eigen luisterclub met enkele honderden leden. Ook had hij al een videorecorder en bijbehorende apparatuur klaarstaan om met TV in de lucht te komen. Deze werd eveneens in beslag genomen. Station PIETJE BELL heeft aktie gevoerd om Komeet weer in de lucht te krijgen. Of deze aktie geslaagd is, weet ik niet, maar ik heb de Komeet nog niet gehoord. U kunt eventueel informeren via zijn korr.adres: POSTBUS 239, 8600 AE SNEEK.

Op 19/1 heeft de R.P. Ooststellingwerf ism PTT de geheime zender 404 opgerold.

### Ontvangen stations:

30-12/12: Station EMT uit Akkrum vroeg om rapport. 100% ontvangen. En dit station nog eens ontvangen 22/1 in rapport met de VRIJE PIRAAT uit Nijemirdum 80%. Station DE REIGER, POSTBUS 1, BALK presenteert elke zondagavond zijn verzoekplatenprogramma van ca. 19.00 t/m 23.00 uur en verder de groetjes van Pieter en Olijn. Ze doen het vrij goed, de modulatie is aan deze kant goed; muziek en spraak komt er goed uit en ook op de presentatie is niets aan te merken. Uitzendfrequentie is 103 MHz. Gewoon door blijven gaan.

Station H.Z.A. lok. Franeker draait elke zaterdagmiddag van 1400-ca. 1700 uur ver-

zoekplaten. Ontvangst hier ongeveer 40%. Uitzendfrequentie is 102.25 MHz. Men draait met 25 Watt en 6 el. antenne, richting Zuid (Bolsward). 2/1 zonden ze vanaf 10.00 uur de Nederlandse Top 100 uit. Gaarne zou ik van H.Z.A. Franeker en van E.M.T. Akkrum even hun postbusnummer of korr.adres ontvangen, indien aanwezig.

Ook horen we af en toe station WYLDE EIN (Wilde Eend) uit lok. Balk weer eens aan de band. Hij kwaakt niet zoveel meer als vroeger, want daar houden zijn luisteraars niet zo van, dus draait hij uitsluitend nonstop, hetzij engels-, hetzij nederlandstalig. Ook kunnen luisteraars die hun platen eens willen laten horen deze wel bij hem brengen. Op 26/1 draaide hij engelstalige plaatjes van een luisteraar, die onbekend wenste te blijven. De modulatie, draagvolgsterkte was prima en de ontvangst storingsvrij op 103,5 MHz. aan deze kant. Het was prima, dus houen zo! Z'n nieuwe korr. adres weet ik niet en tel.nr. geeft ik niet op en ook als ik het wel zou weten, zou ik het hier niet van hem bekend mogen maken. Maar voor z'n vaste luisteraars is dat natuurlijk geen probleem. Je hoort "Wylde Ein" niet zo vaak aan de band, maar zo nu en dan hoor je hem wel kwaken, als hij er is.

En ook station DE ROZE PANTER uit Nijemirdum zat 26/1 weer even aan de band, zoals elke dinsdagavond van 2000-2400 uur met een gevarieerd programma. Engels-/ned.talig met tussendoor binnenkomende verzoekjes op de 101 MHz. En de afstemming/ontvangst was aan deze kant weer even 100% en storingsvrij. En wat die buitenantenne van mij betreft: (er is momenteel nog geen geld voor) die moet minstens 24 meter hoog worden om stations op lange afstand beter te kunnen ontvangen, maar dat zie je nog wel eens. Op de avond van 4/2 nog prima ontvangen op MG 6155 kHz. DE SPOKENJAGER uit Staphorst met verzoekplatenprogramma.

De ethergroetjes van W.SAM-PLONIUS uit NIJEMIRDUM.

### SNEEK.

### Radio Satelliet.

Het lag in onze bedoeling om rond de kerstdagen 1981 een nieuwe start te maken met ons, al op zeer bescheiden schaal draaiend station. Hiertoe werd een 10 Watt zender + voeding aangeschaft met een totale waarde van ca. Fl. 600,-. Na een test van 75 minuten werd deze zender in beslag genomen. Voor de PTT en toevalstreffer en voor ons bij-

na de genadeklap, Gelukkig bood Radio Sneek ons zijn zender aan en delen wij nu de frequentie op zaterdag. De programma-indeling gaat als volgt:

- 0700u. Weekend in-Satelliet aan met Johan Mortens
  - 0800u. Nonstop met Paul de Wit
  - 0900u. Ron de Koning Show
  - 1000u. Johan Mortens-Fragment Kwls
  - 1100u. Otto van Arduin (beton)
  - 1200u. Satelliet-sluiting. Overname door Radio Sneek d.m.v. nonstop
  - 1400u. Jos Blanke Show (pure lokale radio met enige regio-informatie)
  - 1800u. Sluiting.
- Onze frequentie is 99 MHz.

DE VRIJE JONGENS SNEEK.

### WORKUM.

### Radio De Wijde Blik.

Dit bijna een jaar bestaande station draait meestal op zondagmiddag en ook regelmatig doorde week op 100 MHz. Zij werken in 2 studio's met 14-kan. mengponeel (Phonic), 2 cass.rec. (Philips), 2 draaifafels, waarvan 2 snelstart (Ph.), 2 mikrofoons (Ph. en Grundig), 1 echobox (Piezo RM007), 2 koptel. (Phonic en Ph) en 1 stereo-ontvanger (Ph). Zender: 5-traps transistor met BLY89. Verder verzorgen zij een weerbericht met op zondag een verzoekplatenprogramma met vaak de telefoon rechtstreeks in de uitzending. Adres: RADIO DE WIJDE BLIK, POSTBUS 76, 8710 AB WORKUM. Alvast hartelijk bedankt namens Radio De Wijde Blik,

M.HAAGSMA - WORKUM.

### LANGELILLE.



### Luisterrapport:

MAJORCA	St.Willebrord	35%
EARLY BIRD	-Zundert	10%
LERICO	Nederweert	10%
ROCKY	Heerlen	25%
MIRANDA	M-Limburg	20%
SIDONIA	Velden	25%
VL.HOLL.	Gennep	30%
SPOOK v.L.	M-Limburg	35%
ZW.PIRAAT	Roermond	25%
PELIKAAN	Reuver	10%
TITANIC	Oldenzaal	50%

Voor reakties en stickers: LANGELILLEWEG 53, 8484 KG LANGELILLE (Alleen tegen ruilstickers!).

# GRONINGEN

## Radiozender BRESCIA uit Onstwedde (deel 2 - slot)



De toegangsdeur naar de studio.

In deel 1 konden we kennismaken met het begin van zijn zendcarrière, het dorp Onstwedde, de samenwerking met zijn burens en de commercie van de Noordelijke amateurs. In dit laatste deel komen o.a. de mooiste herinneringen, muziekkeuze, studio en opsporing aan de orde.

### Rivaliteit.

"De rivaliteit onder de amateurs is erg groot. Ieder voor zich meent dat hij de beste is. Toch ben ik van mening dat Johnnie Walker de beste amateur geweest is. Zeer goede, gevarieerde programma's. Ook Rodeo uit Emmercompascuum verdient een pluim. Maar ja, aan pluimen heb je zo weinig. Rodeo is ook al een aantal keren gepakt. Wat zegt bij een veroordeling een "proeftijd" dan nog. Is je proeftijd 2 of 3 jaar voorbij, dan blijf je een zendpiraat. Word je ná je proeftijd opnieuw gepakt, dan wordt je vorige zendperiode toch bij de nieuwe opgeteld en verdwijnt je toch in de cel. De grootste piraten zitten niet in onze kleine studio's.

Die zitten in Hilversum. DJ's daar worden betaald door de pluggers om de door de maatschappij uitgekozen platen te draaien. Maar Hilversum en de DJ blijven buiten schot. Een gesubsidieerde instantie kun je toch niet veroordelen en in de cel stoppen. Genoeg hierover".

### Stil.

Na september 1981 is het stil geworden in hulze Brescia. Op de dag van uitzending stond de telefoon roodgloeiend. Een paar weken later kende niemand Brescia meer. Hij, die jarenlang het Noorden veel luisterplezier bezorgd heeft. Jammer.

### Mooiste herinnering.

"Als zendpiraat heb ik veel goede herinneringen aan mijn zendperiode. Voor de Onstwedder samenleving werd (gratis) wel eens een reclameboodschap uitgezonden. Niet voor middenstanders, maar voor een motorclub of een voetbalvereniging.

Mijn mooiste herinnering bevoor ik aan een reclameboodschap voor een benefietwed-



Ook in de nieuwbouw is, door samenwerking met de burens, het zenden zeer goed mogelijk.

strijd voor Jurrie Schokkenbroek uit Alteveer. Op ongelukkige wijze brak deze jongen tijdens een voetbalwedstrijd een nekwerfel. Ik heb de luisteraars op deze wedstrijd attent gemaakt. Veel toeschouwers bezochten de wedstrijd, waarvan de opbrengst voor deze invalide jongen was. De reacties n.a.v. die uitzending hebben een diepe indruk op mij gemaakt. Als zendpiraat sta je erg dicht bij de mensen. Dit is toch wel iets heel anders dan de telefoonspelletjes in Hilversum.

### Muziekkeuze.

Tijdens mijn uitzendingen heb ik altijd geprobeerd om variatie in mijn programma's te brengen. Nederlandstalig was de hoofdkeuze, maar daarnaast ook vlotte Duitse en Engelse platen. Instrumentaal stond ook hoog in mijn vaandel. Tijdens onze vakanties in Tirol werden vele -hier niet verkrijgbare- singles gekocht. Dit soort muziek hoor je toch niet op de Hilversumse zenders. In Nederland werd per week soms wel voor meer dan

80 gulden aan platen gekocht". (Intussen krijgt z'n hand een stukje worst. Het arme dier heeft een auto-ongeluk gehad op 1 januari. Een slecht begin voor het nieuwe jaar).

### Leukste tijd.

Sinds de opkomst van de FM-ers en ook de 27 Mc-ers is de ether verpest. Tussen MG en FM amateurs is er een slechte verstandhouding. Vraag: "Waarom eigenlijk?". Brescia: "Dat is mij niet bekend. Wij (middengolfamateurs) worden door de FM als minderwaardig beschouwd. Toch staat vast dat de FM-ers meer "bij" frequenties veroorzaken dan wij. Luchtvaart, politie, heeft van ons geen last, terwijl je dat niet bij iedere FM-er kunt zeggen. In de tijden dat de Zanzibar (helaas te jong overleden), Blondje Radio, Mr. Monroe, Houston (toen ook al!) in de lucht waren, kon je uren aan de band zitten. Die tijden zijn echter voorbij. FM-ers zijn heel andere piraten. Toch zijn er ook wel "goede" jongens zoals o.a. de Bonanza (die de RCD te glad af



Studio Brescia, toen nog met 1 draaitafel.



Overzicht studio, met 2 draaitafels.

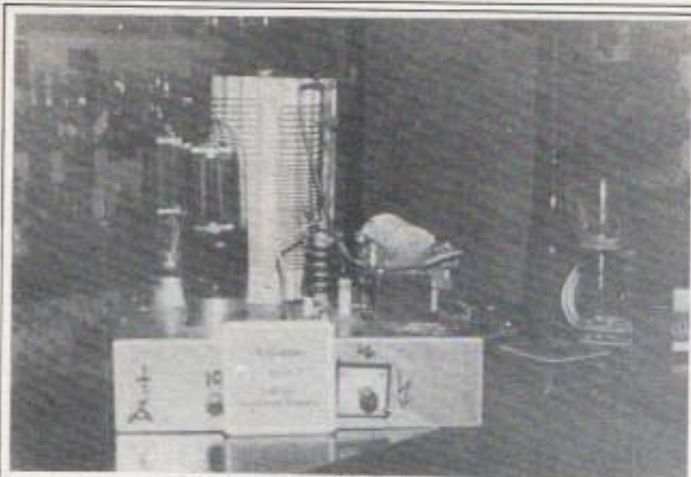

Hier is de RCD "gek" op.

is. Tarabanko, Schaduw en een paar anderen.

### Italië.

"In Itale kom ik veel, daar is een zender een normaal iets. Iedereen heeft daar praktisch zendapparatuur. Wat bij ons illegaal is, is daar toegestaan. Ik kom vanwege mijn werk vaak in Itale.

Een grote stad in Noord-Itale, BRESCIA, gaf mij de naam. Ik zeg altijd: een naam is een naam. De naam is goedkoper dan de zender. Toch is mijn zendernaam Brescia, voor zover ik weet, de enige op de middengolf. Hoeveel Atletico's, Goede Bekenden, Zorro's etc. zijn er niet. Als je de naam Brescia hoort, dan weet je wie er bedoeld wordt".

Brescia heeft ons ons een pilsje ingeschonken en ons gesprek wordt weer even onderbroken voor een persoonlijke behandeling van de zieke hond.

Ineens schiet Brescia te binnen: "Weet je hoe de Goede Bekende de Pim Pandoer noemde? Pim Ouwehoer. Goede Bekende kon de naam niet goed uitspreken. Pim zendt trouwens niet meer. GezIn enz. laten het niet meer toe. (Als grap bedoeld, J.B.).

### Studio.

Na de nodige sanitaire pauze (in de W.C. zie je een ingelijst krantenbericht van zijn opsporing) stelde Brescia voor om de studio nog eens te bekijken. Deze was geheel ontmanteld. Brescia: "Dit heeft de R.C.D. niet gedaan, hoor. Wij hopen over een niet al te lange tijd te gaan verhuizen. Vanuit dit huis en deze studio zal een zender niet meer in de lucht komen".

Vol trots laat hij foto's zien van zijn M.A.N. diesel. De foto's van de apparatuur en studio zijn na veel zoeken nog niet boven water. "Die bezorg ik je nog wel", liet Brescia mij weten.

Weer beneden gekomen bemerken we, dat het bandje in de cassetterecorder met een uitzending van 27 april 1980 van de luisteramateur is afgelopen. Wat een tijd, hè?

### Inval.

Zondagmiddag 27 september 1981 was Brescia aan de beurt om uit de lucht gehaald te worden. Inspecteur van der Zijde (ik weet niet, of ik zijn naam goed geschreven heb, maar vele piraten kennen hem des te beter) en een plaatselijke agent (beide in burger) stonden ieder bij een buiten-

deur. De apparatuur verstoppert was onmogelijk. Door Brescia werd aan de heren van de Hermandad gevraagd of hij de luisteraars via de zender mocht vertellen, dat dit de allerlaatste uitzending was en dat de opsporingsambtenaren in de studio stonden. Dit werd toegestaan!

Toen zweeg de zender. Alleen de zender werd meegenomen. De rest van de apparatuur lieten ze met rust. Ook de 4.000 singles werden niet meegenomen.

### Herkenning.

Het plaatje "Wheels" is niet meer te horen als herkenning van het eens zo populaire station in onze regio.

"Wheels" was mijn oudste plaatje en werd daarom als herkenning gebruikt. "Wheels" en de wielen van mijn vrachtauto zijn toevallige overeenkomsten".

### Artiesten.

Veel Nederlandse artiesten worden groot door de piraten. Op mijn vraag of je wel eens contacten hebt met de artiest, is zijn antwoord:

"De contacten moeten dan wel van de kant van de plaat komen".

Of en wanneer Brescia weer in de lucht komt, hangt af van de

verhuizing en de medewerking van zijn (nieuwe) omgeving.

### Enkele technische gegevens.

Zender: Middengolf 2 VT  
Versterker: 220 Watt, zelfbouw  
Voeding: 1800 Volt  
Antenne: ruim 20 meter hoog.

### Studio:

2 Pick-ups Philips  
1 microfoon  
Ontvanger: Philips BI Ampli

Tot zover dit verhaal over zender Brescia. Ook namens mijn vrouw wil ik zender Brescia (en Lady) hartelijk bedanken voor de gastvrije ontvangst, die mij het mogelijk maakte om voor de lezers van het F.R.M. dit verslag te doen.

Radiozender Brescia laat via zijn Westerwolder luisteramateur dank overbrengen aan de medewerkers van F.R.M. voor de medewerking bij het leveren van de (kerst- en nieuwjaars) kaarten. (Red. Niets te danken, maar dat is alweer enkele jaren geleden, dus lezers, s.v.p. niet ballen, want dat doen we nu niet meer).

Ook dankt hij de redactie voor het plaatsen van de 2-delige reportage.

LUISTERAMATEUR WESTERWOLDE.

Reakties op dit artikel graag naar: BRESCIA, POSTBUS 18, 9590 AA ONSTWEDDE.

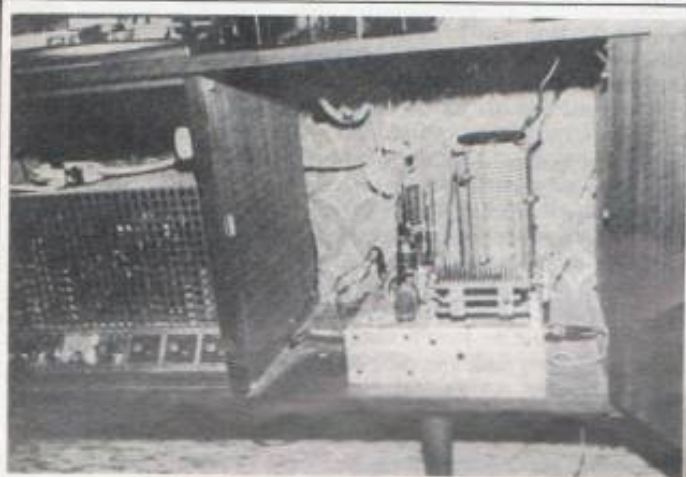

Zender (bereik meer dan 100 km.)



"Das war einmal"

## FOXHOL.

### Einde recordpoging.

De politie van Hoogezand-Sappemeer heeft 26/1 met steun van 2 busjes ME-ers in Foxhol een einde gemaakt aan een recordpoging geheim zenden. In de studio aan de Imbosstraat waren BARTJE, COWBOY JIMMY, KETELBINKIE, WEMIE en DE STROPER bezig met het record illegaal zenden. Zij wilden dit brengen op 250 uur. Omstreeks half 4 werden zij opgespoord. Nadat bleek, dat zij niet wilden opgeven, werd de ME ingeschakeld. Het oprollen van de zender bleek niet moeiteloos te gaan. Volgens de politie was het verzet niet hevig, maar er werd wel getrokken en geduwd. Een moeder, die niet wilde, dat haar zoon werd meegenomen, mengde zich er in en begon op de politie in te slaan. De politie kon slechts een zwaarbeschadigde zendinstallatie meenemen, want deze werd door de amateurs van de trap gegooid en stukgetrapt. De politie hield 8 personen uit Foxhol aan, die 's avonds weer op vrije voeten werden gesteld. Tegen vier van hen werd proces-verbaal opgemaakt. Tijdens de inval waren 20 sympathisanten in de studio aanwezig.

LUISTERAMATEUR WESTERWOLDE.

## GRONINGEN.

Nog steeds bruist het in Groningen van de amateurs. Helaas is het soms te vol op de 3 meterband en draait men door of over elkaar heen. Dit is jammer voor de luisteraars en natuurlijk ook voor de amateurs. Wie weet komen er nog eens afspraken onderling. Toch is er wel een zekere regelmaat in de uitzendingen van bijv. NOLAN, LOKAAL, MONA en RONA LISA, ETHERKRAKER, MEBO 2 (helaas uit de lucht gehaald, maar gelukkig ook alweer terug), HEPIE en de NACHTVLINDER, RIJZENDE ZON, MI AMIGO (de laatste tijd wat onregelmatig samen met de PING PONG), zendster JOPIE (jammer van de dinsdagavond), ARIZONA, WILDE HAVANNA (ook onregelmatig). Afijn, ik zal er nog wel een paar vergeten zijn. . . Trouwens, op de 104 MHz. is het de laatste tijd wél tot afspraken gekomen wat zendtijd betreft. De mensen kunnen -als ze dat willen- ongeveer 24 uur per dag luisteren op dezelfde frequentie. De stations, die hier draaien zijn LEWENBORGER JOHNNY, MARTINISTAD en MATA HARI.

## Radio Mona Lisa.

Dit station zit al ongeveer 1 tot 1 1/2 jaar in de lucht en sinds 1 jaar in stereo. De uitzendingen vinden plaats op de woensdagavond en beginnen om ca. 19.00 uur. De DJ is vrouwelijk en de naam is Dinie. Ze presenteert de hele uitzending tot ca. 01.00 uur. Het 1e uur wordt voornamelijk gevuld met nieuw werk. Hoofdzakelijk Hollands, maar ook wel buitenlandse muziek krijgt de aandacht. Ong. 20.15u begint zij met een uurtje Country. Na dit uurtje kunnen de mensen bellen om verzoekjes aan te vragen en de groetjes te doen, rechtstreeks in de uitzending. Dit tijdstip is express zo gekozen i.v.m. de TV. Meestal is er een show o.i.d. op de TV en dit duurt dan tot zo'n 21.30 - 21.45 uur. De presentatie is vlot en spontaan en blijkt wel aan te slaan bij de grote schare luisteraars. Ook zijn er vaak primeurtjes te beluisteren bij dit station. Eigen opnames van o.a. Jan Draaisma (drummer/zanger bij The Beatnicks). Ook wordt veel gevraagd, of Mona Lisa zelf even mee wil zingen met één of andere plaat. Dat doet zij dan spontaan en vol overgave. Al met al best de moeite waard om eens af te stemmen woensdagsavonds op 100.4 MHz. en dan net zoveel plezier te beleven als al die andere luisteraars nu al hebben. Uw verzoekjes kunt u ook sturen naar:

MONA LISA, POSTBUS 9286, GRONINGEN.

## Rona Lisa.

Is ook een veelbeluisterd station in de 3 Noordelijke provincies en is te horen op de vrijdagavond. Het programma begint ca. 19.00 uur en duurt tot zo'n 1.00 uur of soms langer. Hè, Frits? U begrijpt het al; dat is de naam van de man achter de knoppen en microfoon. Dit programma wordt ook in stereo uitgezonden en eveneens op 100.4 MHz. Bij dit station worden in het begin veel nieuwe platen gedraaid en postbusverzoekjes. Ook hier om 21.30u. (TV) de telefonische verzoekjes. Men kan ook vaak regionaal talent in de studio verwachten, o.a. Ard Eggens (heeft tegenwoordig een fanclub; adres: Postbus 9146, Groningen), Hilde Kar, Lammert Draaisma e.v.a. Hier wordt dan een interview mee gedaan en de nieuwe plaat gedraaid. Verder is de Rona Lisa een niet onverdienstelijk zanger, die al 'ns is benaderd voor een platenkontraat. Eén succesnummer van hem is "Wanneer de rozen weer in bloei staan". Dit nummer is reeds "platina". POSTBUS 9286, GRONINGEN.



Zo'n 3 jaar geleden raakte Speedy Gonzales door Mexico in de ban van het ethergebeuren op FM. Daarvoor was hij al te horen, maar op de 27 Mc. (o.a. met 200 W. Zetagi linear). De eerste zender was een QQE 03/12, met max. 7 Watt vermogen. Speedy: "Wat was dat een goede zender. Altijd storingsvrij en soms kwam ik m' n naam tegen in het FRM in luisterrapporten uit bijv. Zelhem, Leiden enz. Ik zond toen uit met 2 antennes: 6-el. Z.W. en 5-el. Z.O."

Ik kan me nog wel herinneren dat Speedy toen elke maandagavond uitzond met veel verzoekplaten en een raadplaat. Speedy weer: "Ja, dat was elke maandagavond van 20.30 tot 23.00 uur. In die paar uur had ik meestal zo'n 120 - 130 verzoekjes (via de telefoon). Soms belden de mensen 's middags om 16.00 uur al op, om een plaatje aan te vragen. Toen waren regelmatige muziekprogramma's met tel. verzoekjes een zeldzaamheid. Alleen de Mexico draaide toen vaak". Waarop ik hem vertel, dat ik in die tijd regelmatig verzoekplatenprogramma's uitzond, maar hij had toen helaas nog nooit van Robin Hood gehoord. "Elke week had ik een raadplaat in de uitzending, waarmee men een taart kon winnen, die door een bakker aangeboden werd. In die tijd waren de mensen veel enthousiaster over de piraten dan nu. Heel Nieuweschans deed om 20.30 uur de TV uit. Ik weet nog, dat de groep Los Rancheros eens tijdens de jaarlijkse feestweek in de feesttent optrad; ik moest toen hun nummer "Speedy Gonzales" aankondigen op het podium -in het Gronings- Gekk' n barrel was dat. Vier weken later kreeg ik hun foto en hun plaat "Speedy Gonzales" toegestuurd. Die plaat wordt nog steeds vaak als tune gebruikt".

## Na 1 jaar betrappt door de R.C.D.

De RCD nam de zender en versterker mee. Een modezaak zette een advertentie in de krant om voor Speedy de kosten van de inval te dekken. Van de giften kon weer een nieuwe zender gekocht worden. In die tijd leerde ik Speedy ook persoonlijk kennen. Het daaropvolgende jaar was hij nog wel op de band te horen, maar veel onregelmatiger. Eén periode herinner ik me nog, toen hij elke vrijdagavond uitzond voor de Belmona, dus tot ca. 21.30 uur.

Het laatste jaar hoor je hem weer regelmatig, vooral ook door weer een nieuwe zender. Een ECC 82 - QQE 03/12, die goed en storingsvrij werkt. De afgelopen maanden kan je hem elke week weer horen. Speedy en de Lady (inmiddels ook steeds meer in het gesprek betrekken, toch ook weer vaak naar André Hazes kijkens, in gesprek met die Remmers van Veronica, hoewel de video alles opneemt), vertellen weer verder: "Het laatste halfjaar staat mijn antenne richting Duitsland en wel om verschillende redenen: In alle andere richtingen draaien tientallen stations hun programma's of ze zijn aan het rapporten. Of je nu met 20 Watt of met 100 uitzendt, je hebt toch storing in elke lokatie, door de plaatselijke stations. In Duitsland zitten geen piraten en ook heeft niemand zijn antenne richting Duitsland staan, zodat ik daar storingsvrij heen kan draaien. Ze zijn daar enorm enthousiast. Je hoort steeds: "Klasse, sehr gut". Tussen 20.00 en 03.00 uur krijgen we zo'n 175 telefoontjes, waarvan 50% Duitsers". De rest komt van mensen uit de buurt. Zo kwam er laatst nog iemand uit Roden (bij Groningen) aan de telefoon en dat op de achterkant van m' n antenne.

Veel Duitsers bellen de dag ervoor al, omdat ze -vanwege het lange nummer dat ze moeten draaien (12 cijfers)- er tijdens de uitzending moeilijk doorkomen. De telefonistes hebben het er maar druk mee (Lady Speedy, buurvrouw en Lady Marlies, bekend en berucht van de 27 Mc).

O ja, op de donderdag voor Kerst gaven we de luisteraars de gelegenheid kerstgroeten over te brengen en dit continu. Dit alles ook geheel onverwacht. In 3 uur hebben toen 120 mensen de groeten overgebracht. Dit was wel het maximum. Wanneer de hoorn werd opgelegd, rinkelde de telefoon alweer. Ik heb nu ook een trouwe fan, 20 km. achter Leer (Dld.). Wanneer ik die vraag om een bepaalde plaat, komt hij hem 2 dagen later persoonlijk brengen (3 kwartier rijden).

Vroeger vond ik het echter veel mooier op de FM, er is nu teveel storing. Ik zou ook graag zien, dat de stations hier meer "geprogrammeerd" werken, dus om de 2 uur een ander station, bijv. 2100-2300 uur Speedy, daarna tot 01.00 uur Mexico enz. M'n laatste wens is om met een TV-zender te beginnen. Ik moet nog medewerkers en sponsors vinden. Eén sponsor is al bereid zijn medewerking te verlenen en een ander wil z'n camera enz. wel laten gebruiken. Video is ook al aanwezig, maar het zijn nog altijd toekomstplannen".

Hierbij leg ik de pen neer om dan nog een hele tijd door te praten over die toch zo interessante hobby: zenden.

### Apparatuur:

Zender: 25 Watt, ECC82/QQE 03/12. Antenne: 7 elements, aangepaste beam op 15 meter hoogte.  
 Verstrekter: Audio Sonic STB4000  
 Mengpaneel: Phonic SM2000  
 Draaftafels: Aristona 5677 (2x)  
 Microfoon: Aol  
 Ontvanger: Nordmende.

KORRESPONDENTIE-ADRES: POSTBUS 27, NIEUWESCHANS. Tel. nr. 05971 - 1413.

### Eigen mening over Speedy Gonzales.

Ik vind Speedy één van de weinige mensen hier, die van zijn apparatuur afblijft. Het mengpaneel is al die 3 jaar hetzelfde gebleven en de versterker ook al 2 jaar. Dit in tegenstelling tot de andere stations hier: ieder station heeft al wel z'n 5e of 6e mengpaneel. Met de zender idem dito. Speedy: "Als het goed is, laat ik het goed". Daar zal het ook wel aan liggen, dat ik hem nog nooit slecht heb horen draaien. Tenslotte valt me op, dat hij veel oude (goed in het gehoor liggende) platen draait. Volgens hem worden de nieuwe platen toch niet vaak aangevraagd. Die kent men toch niet. Vind ik ook wel een beetje waarheid inzitten. Voor nieuwe platen moet je luisteren naar bijvoorbeeld Belmana, die elke nieuwe plaat koopt of de vele andere stations. Er moet nog even opgemerkt worden, dat ook veel antwoorden door de Lady gegeven werden, maar het leek me erg verwarrend om steeds te schrijven, wat zij zei. Tot de volgende maand met een ander bekend station.

ROBIN HOOD, POSTBUS 13, 9684 ZG FINSTERWOLDE.

P.S. Mocht er in Nederland nog een Speedy Gonzales bestaan en wel op 180m. band uitzendend, stuur dan even een briefje. Deze Speedy (Nw.Schans) kreeg een brief van iemand uit de DDR, die waarschijnlijk voor een andere "Speedy" bestemd is.

### FINSTERWOLDE.

De RCD is bij ons nog steeds plat. Suggesties tot verbetering rustig, hoewel men hier toch zijn welkom.

Overigens staat de radio hier in de huiskamer op Ready Mix, die veel stations gepakt; de meesten ervan draaien echter alweer.

Ze blijken toch nog steeds meer waardering te hebben voor de buls dan voor de transistor. Bulzenders vliegen bij de monteurs nog altijd de deur uit als warme broodjes. Bijv. de ECC-QQE 06/40 is erg populair. Ikzelf kijk toch met veel verlangen uit naar de volgende FRM's i.v.m. de bouw-schema's van de torrenbak. Misschien dat hij beter is als de hier zelf in elkaar gepruste zender.

Vermogen is ca. 40W. storingsvrij, behalve Ned.1 is in de buurt. Signaal en modulatie kunnen niet beter over die afstand. Ook Barend met de Pet was na lange tijd op de vrijdagmorgen op m'n stage- adres (een fabriek) weer te horen, dit tot vreugde van de vele collega's, enkele oudere personen uitgezonderd. Hierbij eindig ik dit verslagje maar weer. Volgende maand waarschijnlijk een interview met Mexico of Bellamy. Ik wil proberen elke maand een station te interviewen.

ROBIN HOOD-FINSTERWOLDE.

### WINSCHOTEN.



Hier dan een briefje van Rinaldo en Sylvia uit Winschoten. Wij zijn zd. 2 jan. om 10.15 uur uit de ether gehaald.

1982 begon dus zeer slecht voor ons. Maar er werd gelijk massaal gereageerd door al mijn trouwe luisteraars en dankzij hen hoop ik zo spoedig mogelijk weer in de ether te zijn. Wij hebben ontzettend veel steun gehad van de luisteraars en langs deze weg wil ik iedereen hiervoor bedanken.

Hierbij sluit ik een sticker van onszelf en één van de Blauwe Reiger uit Alteveer. Wie stickers van ons wil kan een briefje sturen naar POSTBUS 251, WINSCHOTEN. Graag wel een postzegel bijsluiten voor de stickers, die terug gaan. En het adres van BLAUWE REIGER: POSTBUS 32, 9590 AA ONSTWEDDE. Ook graag postzegel bijsluiten. SYLVIA & RINALDO.

### LUISTERRAPPORT:

7.1. ZWARTE RIDDER	HARKEMA	GOED
ZWARTE ZEE	WINSUM	GOED
STOCKHOLM	HARKEMA	GOED
DRENTSE PATRIJS	?	MATIG
RACE-EEND	?	MATIG
MISTHOORN	?	MATIG
BLAUWE MANIS	?	RED.
WITTE ZEE	?	RED.
NOOITGEDACHT	?	RED.
BOSUIL	STROBOS	GOED
ELZA	GRONINGEN	GOED
TOYOTA	HARKEMA	GOED
8.1. MI AMIGO	GRONINGEN	GOED
MARKANT	SURHUISTERVEEN	GOED
TIJDBREKER	HARKEMA	GOED
TEDDYBEER	RODEN	GOED
ORKAAN & DOLFIJN	?	MATIG
VLIEGENIER & TIJDENNIX	?	SL.
ZWARTE BOEKANIER	?	SL.
GRONINGERLAND	GRONINGEN	GOED
FLORIS V	GROOTEGAST	GOED
NACHTWACHT	?	SL.
JOPIE	GRONINGEN	GOED
ZEESTER	HOOGKERK	GOED
RIO	LUTJEGAST	GOED
NACHTDRAVER	?	GOED
ATLANTIC	?	GOED
9.1. KIEVIT	ADUARD	GOED
PIONIER	GRONINGEN	GOED
CENTRAAL	?	GOED
HIENKENS	OOSTERWOLDE	GOED
CALIMERO	HOOGKERK	SL.
REKLIN	SAUWERD	GOED
WITTE DUIF	GRONINGERLAND	GOED
RIENLAND	?	SL.
RODEO	FRIESE Wouden	GOED
GROENE PAPAGAAI	GRONINGEN	GOED
SISKA DE RAT	?	RED.
HEIDEZICHT	NW,RODEN	GOED
STILLE NO.9	GRONINGEN	GOED
TASMANIA	LUTJEGAST	GOED
FRIESE SPORTVISSER	DRIESEM	GOED
SARINA	HARKEMA	SL.
ARGENTINA	?	GOED
VELDWACHTER	?	MATIG
ZEEPAARDJE	?	GOED

Reacties: JAN POSTHUMUS, HET MOOR 22, 9822 BH NIEKERK-OLDEKERK. Ook voor stickerruil, met bijsluiting van postzegel.

# DRENTE

## CATASTROFENJAAR 1982

### EENWAARSCHUWING EN GOEDE RAAD:

Een wat ongewoon begin en wel als reaktie op het artikel van Hans uit Goes op pag.37 van het vorig FRM. Gaat om de volgende zinsnede, die ik van een Zeeuw niet verwacht had: "Dit omdat de B.B. op de 103,8 telkens door het Maevageluid heenkomt met een doordringende piep. Voor de luisteraars in Zeeland erg vervelend, want om de ca. 15 seconden een piep van ca. 1,5 sec. is zeer hinderlijk".

Is men in Zeeland de ramp van jan./febr. 1953 vergeten???? De 103 MHz. is een NOODVERKEERSFREKWENTIE en toen moet er noodverkeer geweest zijn. Bij storm en hoogwater treedt langs de kust en grote rivieren al gauw op 103 nood (althans alarm) positie in. Afgelopen anderhalve maand is het gehele bebakeningsstelsel op de rivieren door water en stroming vernield. Daarom amateurs/amatrices: wegblijven van die frequentie. De zendfrequentie goed afschermen ter voorkoming van harmonischen. Dit geldt ook voor de 2.182 MHz. (ca. 140 meter) als noodfrequentie zeevaart.

### MEPPEL.

En dan nu de ontvangsten. Een bijzonder woord van lof wil ik brengen aan de ZWARTENON uit Hoogeveen. Wat brengen die op 101.8 MHz. Prima kwaliteitsprogramma's! Vrijdag 8/1 v.m. BLONDINE (Steenwijk) op 100.7 Mc. Zat. 9/1 v.m. SPOTVOGEL (Hoogeveen) op 102.2 Mc. Op 101 Mc. nog onbekend station uit Hollandscheveld. Duidelijk spreken, s.v.p.

JAPIE DE STOELMATTER uit Hardenberg (102), de SIERWEKKER uit Genemuiden (102.2) en een prima station (je kwam uit Tollebeek) op 103 Mc. Zie boven.

Zondag 10/1: VICTORIA (Hoogeveen) op 102. 11/1: Zeer sterk station met folkloristische muziek en zang op 101.8. Di. 12/1: IJSVOGEL (Wezep) 101; REGIONAAL (Stophorst) 101.8; BELINDA (Havelte) in verbinding met Regionaal; TIVOLI (Havelte-Dorp) op 101.7, JAN ASKOLA (Nunspeet) 100.5. Vr. 15/1: JAN DE DRAAIER uit Oldebroek op 101; 17/1: SPOTVOGEL (Hoogeveen) op 102.2 met nogal wat gekraak en SNEEUWWITJE uit De Krim bij Coevorden op 103.7 MHz. (zie ook boven). ESMERALDA (Wezep) 103.8 (zie boven) maar zeer sterk en gaaf. 20/1: JOPIE uit Hoogeveen 101.2. 21/1 REGIONAAL (Vriezenveen op 102); KAS PAS uit Coevorden (101.8): spreken kan beter. Anders kelhard.

22/1: BLONDINE (Steenwijk op 101) en 28/1 STAD HOOGVEEN uit Nieuwlande op 100.7. 5/2: VLIEGENDE HOLLANDER uit Wezep: zeer sterk en goed op 103.9 Mc. (Zie boven). KLAAS VAN BUITEN, STEENWIJKERSTRAATWEG 29, 7942 HL MEPPEL. Tel. 05220-51051.

### Zenderketen Meppel.

Dit is een nieuwe organisatie in Meppel, die eindelijk gere-

aliseerd wordt, wegens 't feit dat de bedenker (Radio Magic Key) sinds een half jaar weer bijzonder actief is. Ik zal het eerst even over deze piraat hebben:

### Radio Magic Key:

Dit station mag dan nog nooit in het FRM genoemd zijn, toch zijn ze elke vrijdagmorgen van 08.00-09.30 uur in de ether. Op de meeste vrijdagavonden zijn ze ook actief van 20.00-21.30 uur. Ik denk dat dit station niet in dit blad staat, omdat men hier bijna uitsluitend engelstalig (disco, gouwe ouwe, Rock 'n Roll) draait. Klaas van Buiten echter houdt blijkbaar alleen van de hollandstaligen (met alle respect voor deze amateurs trouwens) en beschrijft dan ook (bijna) uitsluitend deze piraten. Prima beschrijvingen trouwens, maar wat eenzijdig belicht.

Verder over Magic Key: eigen technicus (C.Braakspoor), goede kwaliteit muziek en spraak. Kontaktadres voor verzoekjes, op- en aanmerkingen: PIERSONSTRAAT 80, 7942 CK MEPPEL. (is lid van ZKM)

Mochten er trouwens nog amateurs zijn, die lid willen worden van ZKM e.o. dan kunnen zij schrijven naar dit kontaktadres.

Ik ga verder met nog enkele leden van ZKM:

APACHE RADIO: deze is voorlopig nog niet zo actief, maar houd uw radio afgestemd! Nadere berichten volgen. NEVADA RADIO: ook over deze amateur niets dan positiefs. Alhoewel de kwaliteit van de muziek soms te wensen overlaat. Toch zitten de programma's wel goed in elkaar. De uitzendtijden zijn nog niet geregeld, maar dat komt nog wel.

Dan nog enkele niet-leden van ZKM (zal nog wel komen):

Als eerste SCHORPION Radio, ook uit Meppel. Deze amateur stond beschreven in FRM 2-'82 heb ik begrepen, want het blad is hier in Meppel nauwelijks te krijgen. (Red. Wat dacht je van een abonnement?) Hij werd echter door de schrijver een beetje verdoezeld, omdat hij -je raadt het al- engelstalige muziek draait. (Hr.van Buiten, excuses voor al deze opmerkingen; ik schrijf u nog wel eens persoonlijk). De Scorpion zendt bijna nooit programma's uit. Als hij dit wel doet op onregelmatige tijden. Kwaliteit: prima; muziek: ook prima en draaggolf ook zeer goed en stabiel!

### Radio Active.

Deze piraat heeft dezelfde kwaliteitsnormen als de Schorpioen, maar niet zo'n goede mengkwaliteit. Soms met deze piraat zijn ze weleens (vaak) samen bezig met de Tuborgh Radio aan een rechtstreeks gesprek.

### Doelstelling ZKM.

Het is de bedoeling een soort omroepketen in Meppel te creëren. En wel zo, dat elke zender een uitzendtijd krijgt. Dit om te voorkomen, dat de luisteraars gaan twifelen over de vraag: NAAR WIE ZAL IK EENS LUISTEREN? Hiermee krijgt elke amateur een maximum aan luisteraars, wat wij toch wel een groot voordeel vinden. DEZE ORGANISATIE IS OOK VOOR DE HOLLANDSTALIGEN BEDOELD. Dit staat met nadruk buiten deze brief. Nieuwe leden, die dus wel geïnteresseerd zijn in dit verhaal, kunnen voor vrijblijvende informatie schrijven naar het genoemde adres. Wilt u meer gegevens over deze amateurs, kunt u ook naar hetzelfde adres schrijven. Ik hoop dat ik voor deze maand genoeg gezegd heb over de engelstalige amateurs; daarom nu nog enkele hollandstaligen, die zó goed zijn, dat ik ze wel moet vermelden: VRIJ DRENTE; vanwege de zeer goede programma's en ZWARTE BISON; vanwege de zeer goed meezingbare plaatjes. Ik besluit deze brief met de kreet: AL BENT U HOLLANDS-OF ENGELSTALIG, HOU UW ZENDER IN DE LUCHT! C. BRAAKSPOOR, namens ZKM en andere piraten.



Deze sticker van Radio Zwaltw, Neurenberg en Noordzee kunt u ruilen tegen ruilstickers of voor een postzegel en envelop. Adres: POSTBUS 14, 7830 AA NW.WEERDINGE. (Het ontwerp is van W.Tell).

### HOOGVEEN.

### Record van 207 uur.

Het piratenduo KENWOOD & VARIANT is erin geslaagd het uitzendrecord van 206 uur te breken. Ze bleven met een korte onderbreking 207 uur en een kwartier in de lucht. Het ging echter niet helemaal op rolletjes: toen zij 106 uur uitgezonden hadden, maakte de politie er een eind aan en nam de apparatuur in beslag. Maar ze hadden een reservezender en een nieuwe lokatie, waar de politie ze niet kon vinden. Kenwood en Variant hebben de wisselbeker van de vorige recordhouders TUBANTIA & VOSSEJAGER in ontvangst genomen.

Hier nog enkele piraten op afstand, die ik ontvangen heb (MG): WADDENZEE (Dokkum), BLAUWE BULDOG, ATLANTIS (N-Holland), STAD LEEUWARDEN? HAVANNA en JOHNNY RINGO (Groningen). RADIO LONDEN - HOOGVEEN.

### HOLLANDSCHEVELD.



### FM-ANTENNES:

FM rond .....	Fl. 19,50	DISCONE 6-elementen.....	Fl. 44,50
FM dipool .....	Fl. 17,50	DISCONE 16-elementen.....	Fl. 69,50
FM 3-elementen.....	Fl. 27,50	FM balun. (freq. en lengte	
FM 5-elementen.....	Fl. 39,50	ant. kabel bij bestelling op-	
FM 8-elementen.....	Fl. 59,50	geven). FM balun .....	Fl. 17,50
FM coax kabel per meter .....			Fl. 1,-

A.B.Z. ELECTRONICS, POSTBUS 627, 7900 AP HOOGVEEN.



# OVERIJSEL

## ZWOLLE.



De nieuwste QSL-kaart van de Kleine Piraat + Lady is te ruil tegen andere kaarten of stickers. Ook zijn er nog 2 andere QSL-krt. van ons te ruil, 100% retour. (A,u,b, postzegel 65 ct. bijsluiten.

JAN EN DIENTJE, POSTBUS 1302, 8001 BH ZWOLLE.



De stickers van KORENBLOEM (zie jan.nr.) en OUDE KORENBLOEM & VERONICA zijn te ruil tegen andere stickers (geen QSL-krt.) via P.B. 82, 7710 AB NIEUWLEUSEN. Voor verzoekplaten van het ned,talige programma op vrijdagmorgen op 180 mtr. van 0900-1200 uur en zondagsmorgens van 10,00-12,00 uur op 227 mtr. kunt u eveneens schrijven naar dit adres.

## V.R.O.Z.

Dit is een nieuw station: de Vrije Radio Omroep Zwolle. We streven ernaar een zo groot mogelijke groep in Zwolle e.o. te voorzien van streekinformatie met de nadruk op de regio. In de programma's is voor elk wat wils te vinden. Het team bestaat uit 10 actieve leden met elk een eigen taak (sommigen een dubbele), zoals techniek, presentatie, management en bewaking.

V.R.O.Z. is iedere zondagavond in de lucht van 19.30 tot 23.30 uur met een programma in 3 delen, t.w. "Allround Music Time" (Phillip en Alexandra) met gouwe ouwe en recent hitwerk, gevolgd door nieuws. Aansluitend hierop The King met verzoekplaten "Van U voor U" en ter afsluiting een klein uurtje easy listening door de "Dutch J.R."

Tijdens de uitzending bestaat de mogelijkheid telefonisch te reageren en wel via 05200-

16820. De verzoekjes worden in de eerstvolgende uitzending opgenomen. Technisch verantwoord rapporten worden op prijs gesteld en altijd beantwoord met een QSL-kaart en sticker. Het rapport moet minimaal bevatten: de gemeten veldsterkte in dB's, lokatie, ontvangstantenne en het ontvangens tijdstip. Freq. is 95,6 MHz. (kan.9 in stereo). Vermogen, variërend per uitzending van 10 tot 500 Watt, afhankelijk van de lokatie. Luisteraars kunnen lid worden om ons station te steunen, verder is iedere reactie welkom, ook gemotiveerde kritiek en suggesties. Tevens bestaat de mogelijkheid voor het bedrijfsleven zendtijd te verkrijgen om kostendekkend te kunnen werken.

V.R.O.Z. POSTBUS 30104, 8003 CC ZWOLLE.

## OLDEBROEK.

### Radio Vrij Veluwe.

Wij -Radio Krantenboer, Telstar en Corsicaan- zijn ongeveer een half jaar geleden samen gaan zenden als Radio Vrij Veluwe. Eerst op zondagmorgen maar sinds kort alleen op de zaterdag met top 40 werk en nederlandstalig. De zender heeft een vermogen van 35 Watt, we hopen dit binnenkort op te voeren tot 100 Watt op 102 MHz. (onder de 100 zit bijna niemand meer). De programma's duren van 10,00 tot 16,00 uur. Er zijn nog onderhandelingen gaande met een vrouwelijke DJ. DJ's, die eens een gastoptreden willen doen, stuur ons maar een bandje met je programma erop. POSTBUS 42, 8090 AA WEZEP. (Hierbij ook een uitnodiging voor één van de FRM-korrespondenten om eens een interview te komen doen).

## ALMELO.



Ons -Radio Poema & Rosita- is op 28/12 het zwijgen opgelegd. Om ca. 12,00 uur gingen tegelijk de deurbel en de telefoon. Rosita kreeg aan de telefoon te horen: "Gem. politie Almeloo. Wilt u de deur openen anders moeten we de deur forceren". Ze waren met z'n vieren (2 achter en 2 vóór het huis) en namen de 100 Watt zender in beslag. We waren elke zaterdag van 800-ca.12,30 te horen op FM 101 MHz.

We hopen binnenkort weer terug te zijn. Op 2/1 zijn de 3 MUSKETEERS als één van de eersten in 1982 uit de lucht gehaald.

Onze sticker is te verkrijgen tegen ruilstickers (geen QSL-krt.). Korr. adres: G.BORGE-SIUSSTRAAT 11, 7604 XJ ALMELO.

## GIETHOORN.



Momenteel uitzendend via FM 103,7 MHz. Mijn broer begon in 1974 met een klein midden-golfzendertje: een broodtrommel met daarin de draaicondensator, het voedingsblok, spoeken etc. Later ging hij samenwerken met de BRAMEN-PLUKKER en ze draalden ned,talig op zondagmorgen. Dit 2 jaar lang. Toen heb ik de draad weer opgepakt om via de FM uit te gaan zenden M'n eerste uitzending ging op zo. 14/6/1980 de lucht in op 102,4 MHz, na een leegte van 4 jaar.

Ik draai nu veel top 40 muziek en gouwe ouwe, eigenlijk van alles, wat mooi is. Heel Giethoorn luistert hier momenteel naar, want ik ben nog steeds de enige piraat in ons waterdorp. Ik noem mij Arie de Kraaker (van de ether). Uitzendingen worden op zaterdag van 1900-2100u. (Nieuwe platen en discotheken top 10), zondag van 1100-1200 uur en de samenwerking met discotheek Hall. Venetie verloopt ook uitstekend.

RADIO DE PUNTER, POSTBUS 2205, 8355 ZJ GIETHOORN.

## NIEUWLEUSEN.

De bekendste studio's hier zijn wel de ARISTONA ism MOBY DICK, ZWARTE BOUWVAKKER, TEXTA COWBOY, KORENBLOEM en PELIKAAN. Ikzelf draai onder de naam BEGONIA op de MG. We zijn begonnen in dec.1979 met een EL 84.

Ant.hoogte is 14 mtr. Lengte: 20 mtr. Geen vaste programma's (wel gehad) en ik draai op 180 m. Regelmatig ontvang ik hier de volgende zenders op MG:

## RAPPORTEN:

VR.SLAGER	Staphorst
CABALLERO	Hoogeveen
ZWARTE NON	Coevorden
NACHTVLINDER	?
HAVANNA	Nw,Schooneb.
TOM POES	?
TEDDYBEER	Zuidwolde
COSTA BRAVO	Veluwe
BANDITO	?
WITKIKKER	?
AB 12	?
DE HULK	?

Ontvanger: buizenradio (Blauwpunkt).

## BEGONIA - NIEUWLEUSEN.

ZWARTEMEER	Zwartem. 35%
OCEAAN	Duitsland 40%
SILVERSTONE	Eck en Wiel 32%
ZING,STUIVER	?
MUSTANG	Zw,sluis 41%
SARINA	Harkema 36%
ZONNESCHIJN	Westerh. 35%
GR.ANEMOON	Groningen 30%
VR.VOGL	Andelst 30%
GLORIA	Joure 38%
W,DUIF	Friesland 40%
MICKY MOUSE	Heerneveen 39%
VRIJBUITER	Wijnjewaude 40%
BRESTON	Oosterhout 35%
REVOX	Hilversum 27%
BLACKBIRD	Wassenaar 35%
LUCKY JOE	Nw,Bulnen 15%
X-RAY	Zw'burg 29%
X-RAY ZERO	H'sum 37%
ALPINA	Lelden 20%
BOEMERANG	Den Haag 25%
TORNADO	Helmond 25%
VR.UITSMIJTER	Wolvega 35%
RIO BLANCO	Sittard 10%
AMORE MIO	Arnhem 42%
RIO BRAVO	Arnhem 31%
STRANDJUTTER	Dokkum 36%
NOORDPOOL	?
OCTOPUS	?
JANTJE BETON	Aug.ga 37%
ANTONIO	Oude Pek.
NOORDZEE	Stadskan. 39%
E.M.T.	Akkrum 39%
VREDESTEIN	Zwaagwest
	elnde 28%

Ontvanger: Saba 9140. Antennes: Stolle 7 el. 12m. hg. ZORRO, POSTBUS 61, 8100 AB RAALTE.

NORTHSTAR	Oosterw. 100%
MARKANT	Surh.veen 73%
HOLIDAY	Oosterw. 100%
ZW.MUSTANG	Gron. 30%
WITTE WEZEL	Oosterw. 100%
STRATEMAKER	Gr.Opende 25%
PIERKE EN POLKE	Harkema 90%
KAMPEN LOK.	Kampen 100%
DOORZETTER	Kampen 100%

WITTE MUSTANG, AKELEI 38, 8265 KD KAMPEN. Kaarten te ruil tegen andere kaarten of stickers. NICKY DE MOTOCOUREUR: stuur eens wat retour. Nog nooit wat ontvangen. Boven genoemde amateurs kunnen een ingevulde QSL-kaart aanvragen.

# GELDERLAND

## TERSCHUUR.

Amateurs in de omgeving Terschuur/Barneveld.

Zondag .... overvol, maar er zijn er wel, die er in het bijzonder beter bovenuitkomen dan de anderen. Dit zijn De KID Radio uit Putten, die 's middags een programma draait, waarbij de mensen naar het korr. adres kunnen gaan schrijven voor verzoekjes. Leuk program en ook wel leuk gepresenteerd. Vervolgens de TORNADO uit Lunteren, die bij het programma wat regionale informatie voegt, hetgeen al iets leuker aandoet. 's avonds van 20.30-23.30 uur DE ZINGENDE SCHIJVEN (Nijkerkerveen) met een leuk programma, maar geen regio-informatie. De laatste tijd ook niet altijd 's zondags in de lucht, wat voorheen wel het geval was. Waar blijft deze zender, die dan wel donderdagsavonds een programma draait met daarin geestelijke en gewijde muziek? Ook valt 's zondags DE KABOUTER uit Ermelo te horen met een soort "stofzuigerbrom" tijdens de spraak. Zeer merkwaardig, maar het programma is verder wel aardig. Hierin geen lokale info; dat vind ik altijd wat gezelliger.

Maandag: KATHERINA (Barneveld), FLAMINGO (Amersfoort) en dan nog enige kleine buurt-amateurs, die niet hard binnenkomen.

Dinsdag: FLAMINGO (A' foort), OPA TELSTAR (Veenendaal) met gewijde muziek en RIO BRAVO uit ?

Woensdag: BIGGEBLOET (Ermelo), DIK TROM (Kootwijkerbroek) en dat programma is ook erg aardig om naar te luisteren.

Donderdag: ZINGENDE SCHIJVEN (Nijkerkerveen), HEIDROOSJE (Putten); deze is ook al lange tijd niet meer bezig, maar draaide toch op donderdagavond een programma.

Vrijdag: RVL (Radio Vrij Lunteren) met gewijde muziek, KATHERINA (B' veld) en nog wat "kleine" amateurs.

Zaterdag: Soms is de ZOLDERPIRAAT uit K' wijkerbroek een programma aan het draaien, ik ontvang met een oude lampenradio (Grundig Violetta 400) met een stuk antennekabel van 3 meter; dit ontvangt zeer goed.

Het meest opvallende is, dat er nu al 3 amateurs zijn met geestelijke en gewijde muziek.

R.V.L. uit Lunteren, die vrijdagavond begint om 19.30 en stopt rond een uur of elf. Hij draait verzoekjes van luisteraars. Op donderdag dan de Zingende Schijven van 20.30 tot ca. 22.30 en tenslotte Opa Telstar op dinsdag van 19.30 tot 22.30 à 23.00 uur. Voor de rest is het hier toch vrij rustig, ondanks het grote aantal amateurs. Ook DX-stations zijn de laatste tijd erg actief. PIET VAN ALOHA, p/a EENDRACHTSTRAAT 15, 3784 KA TERSCHUUR (Met "P.A." in de lth, van de enveloppe).

## VEENENDAAL.



De nieuwe sticker van ATLANTIS (ca. 7 jaar) kan aangevraagd worden via: POSTBUS 481, 3900 AL VEENENDAAL.

## INGEN.

We hebben hier een redelijk georganiseerde 3-meterband met v/a vrijdagmiddags 13.30 uur tot zondagsavonds ca. 24.00 uur de "Piratenparade" met goede stations, werkend op 104.8 MHz.

Op 7/2 vierde Radio NATASJA het felt, dat zij 2 jaar de ether vulden met gezellige en goede ned.talige muziek en leuke raadsels. Reacties: POSTBUS 8, 4030 CA INGEN.

Begin januari overkwam dit eveneens Radio NOOITGEDACHT, POSTBUS 14, 4030 CA INGEN.

Tenslotte werd het station APOLLO vlak voor zijn 1- of 2-jarig bestaan opgepakt in Beneden-Leeuwen. B.v/d F. POSTBUS 26, 4050 EA OCHTEN.

## WYCHEN.

Het is hier in Nijmegen een grote puinhoop op de 3 meter. Als eerste zou er hier eens georganiseerd moeten worden, zoals in Eindhoven. Daarom willen wij (diverse amateurs) een organisatie oprichten, waarin alle Nijmeegse piraten vertegenwoordigd zijn. Hiermee willen wij proberen voor goed een einde te maken aan het gerotzool en geruzie in de Nijmeegse ether.

Voor meer informatie, zie onderstaand adres. Op 16/1 is Radio MAGDALENA uit Wychen voor de x-e keer uit de ether gehaald.

Verder moet het eens ophouden met vitten op Radio ESSEX, want als er één is met een beetje mentaliteit, dan is het Essex wel.

"Radio" RATAPLAN zou eens moeten ophouden met het vervuilen van de ether met hun politieke praatjes, want het is gewoon zwakzinnig om de FM-band hiervoor te gebruiken. RADIOTHEEK? TITAN, MISTER BLUE SKY en MUSTANG, p/a SLEEDOORNWEG 8, WYCHEN.

## NIJMEGEN/ ARNHEM.



R.C.I. draait iedere zaterdag van ca. 13.00 tot 20.00 uur. met DJ's Rickey (Ned.talig, Duits en Frans) en Franky (Engels, agenda, nieuwtjes, weekendnieuws), aflos om de 2 uur. Begonnen werd zo'n 1 1/2 jaar geleden. Sedert kort draaien wij via de telefoon verzoekjes en ontvangen zo'n 100 stuks per keer uit de regio Arnhem-Nijmegen. Vermogen is zo'n 8 Watt (plek = 12W), ant. 3-el. aangepast aan zender met antiflashfilter. De collega-stations zijn over het algemeen zeer positief en sportief, zeker Radio AMIGO uit Nijmegen, die ons opbelde in de uitzending "pas op, ze zijn aan het pellen".

RCI, POSTBUS 281, 6900 AG ZEVENAAR (t.a.v. Frans van Rossum).



## ULFT.

Deze stickers zijn verkrijgbaar tegen ruilstickers.



Voor Kenrad 'n "K" in de linkerbovenhoek en voor de Cimba een "C".



POSTBUS 79, 7070 AB ULFT.

## EEFDE.



Deze stickers zijn verkrijgbaar tegen ruilstickers of extra postzegel + envelop. LUBERT LENSINK, SCHOOLSTRAAT 17, 7211 BA EEFDE Gld.

## ZUTPHEN.

Hier werden in januari de zenders CALIMERO en JUANITA uit de lucht gehaald. Tijdens een rechtszaak werden weer forse boetes uitgedeeld; variërend van 500 tot 1.000 gulden.



Aan te vragen: FAM, FIRING, K, DOORMANSTRAAT 13, 7122 WB AALTEN (4 kleuren) tegen ruilstickers.



MONZA: Alléén rullstickers.  
 VERONICA, POSTBUS 5, 7250 AA  
 VORDEN (40W. stereo)

EKKHOORN: alléén rullstickers.  
 "E" in lbh.



ZILVERSLANG, p/a B.v.d.  
 BERG, SCHOLTENSPAD 2a,  
 8181 PR HEERDE., 4 Kleuren  
 tegen stickers of postzegel  
 65 ct.

**LUISTERRAPPORTEN:**

PYRANA	GORSSSEL	100%	PRIMA
NACHTUIL	ZUTPHEN	80%	PRIMA
MARINA	HENGELO Gld.	40%	REDELIJK
ZWERFKEI	HENGELO Gld.	80%	REDELIJK
BOEMERANG	GORSSSEL	80%	PRIMA
ROKKY	GORSSSEL	80%	PRIMA
R.M.D.	ZUTPHEN	100%	PRIMA
VERONICA	VORDEN	60%	PRIMA
ROZALIEN	HENGELO Gld.	60%	PRIMA
ZILVEREN ZWAAN	GORSSSEL	80%	PRIMA

Ontvangen 1e 14 dagen van januari te Eefde door "Het Piraatje".

LUCKY JIM	ROOSENDAAL	15%
TWEE GEBROEDERS	ROOSENDAAL	15%
ROZETTA	HENGELO	10%
BIERPUL	GRONINGEN (?)	10%
MANOLITO	SURHUISTERVEEN	20%
MUSTANG	ZWARTSLUIS	26%
SILVA	APELDOORN	25%
EXCELLENT	ENKHUIZEN	20%
ATLANTA	PIJNACKER	15%
T.N.O.	AMSTERDAM	25%
WOODSTOCK	SLIEDRECHT	10%
GENERATOR	WASSENAAR	10%
RODE CANBEIN	COEVORDEN	20%

Ontvangen: 23/24 jan. + 31/1 + 1/2 op Akai Receiver, Gev. 1,9  $\mu$ V (IHF), Ant. 7 el. Stolle op ca. 10m. hg. (ca. 24m. NAP), Zender: BTW11 (osc.), BFY90 (buffer), 2N4427 (1e driver) + eindtrap BLY87A. Eindvermogen 9 Watt. Misschien wordt deze zender vervangen door die uit het F.R.M. SPACE 2000 - ERMELO.

STOCKHOLM	HARKEMA	40%
MANOLITO	SURHUISTERVEEN	60%
RADIUM	VINKEVEEN	60%
SLOME LIEN (Red.?)	ZEVENHUIZEN	25%
TWEE GEBROEDERS	TURNHOUT	20%
SERVO	HOORN	25%
A.R.I.	AMSTERDAM	80%
ALPINA	UITHOORN	40%
ALPINA	LEIDEN	20-60%
DELTA LLOYD	ROTTERDAM	20%
BLACKBIRD	WASSENAAR	80%
MATRA	RIJSWIJK	60%
G.D.	VOORSCHOTEN	25%
COBRA	VOORSCHOTEN	40%

Ontvanger: Akai AT-KO2, Gev. 1,9  $\mu$ V (IHF) Ant. 9-el. roterend op 15m. hg. (28m. NAP). Zender: ECC88 (osc.), MRF237 en MRF238. Vermogen ca. 40 Watt op 12V voeding. Eén van onze grootste gedraaide afstanden: Kootstertille, werd gedraaid met maar 3 1/2 Watt.

FOREL - OMGEVING HARDERWIJK.

P.Z.	DEN HAAG	45%
BOKKE DE HEIDEHIPPER	DOKKUM	35%
STAYER	WORMER	20%
VROLIJKE BANKWERKER	ST.NICOLAASGA	35%
APOLLO	WESTERLAND	65%
BLACK BIRD	VOORSCHOTEN	22%
GAMMA DELTA	VOORSCHOTEN	35%
OKTOPUS	VOORSCHOTEN	45%
I.T.C.	VOORSCHOTEN	22%
ORKA	WASSENAAR	35%
SLOWMOTION	ZEVENHUIZEN	40%

ARMADA	ZOETERWOUDE	10%
BARETTA	WINTERSWIJK	-
ALPINA	LEIDEN	75%
ATLANTISCH	HILLEGOM	67%
PROTON	HAARLEM	53%
FLAMINGO	ANNA PAULOWNA	40%

Ontvanger: Marantz 1530 (1,7  $\mu$ V IHF), Ant. 7 el. Stolle op 13m. hg. (30m. NAP). Zender 25 Watt, 6-traps BFY90 (op 50 MHz), BF194 (verdubbelaar), 2N918, 2N3866, 2N3553 en MRF238, FLYING DOG - PUTTEN Gld.

JAPIE DE STOELMATTER	UDEN
WADEENZEE	COEVORDEN
B.M.X.	ALMELO
TORNADO	HELMOND
ENTERPRISE	ESCHAREN
ZWARTE PIRAAT	ROERMOND

Ontvangen bij MONZA in VORDEN (Adres zie boven)

FM:		
E.M.T.	DRUTEN	25%
2000	MAARSSSEN	70%
ENTERPRISE	ZEIST	40%
BARRACUDA	UDEN	50%
VRIJ LUNTEREN	LUNTEREN	60%
ARISTONA	TIEL	70%
ATLANTIS	IJSSELSTEIN	80%
TRUCKSTAR	ECK EN WIEL	80%
CAROLINE	BETUWE	90%
COSMOS	VINKEVEEN	40%
TELSTAR	LANGERAK	70%
BINGO	VEENENDAAL (?)	10%
BENELUX	HILVERSUM	60%
ECHO WHISKY	NIEUWEGEIN	90%
CONETO	ZEIST	8%
2000	UTRECHT	85%

MIDDENGOLF:		
807 + MARIANNE		75%
ARIZONA	HOGE N OORDEN	40%
538	?	35%
BLAUWE REIGER	?	10%
MONTE CARLO	?	40%
NOORMAN	?	40%
SASKIA	?	35%
JUPITER	?	70%
ZANDHAAS	?	65%
RADIO ONBEKEND	?	80%
NACHTRIJDERS	HOOGLAND	60%
DAKOTA	BARNEVELD	35%
APOLLO	?	40%
BELCANTO	?	60%

Hebben die MG-stations geen lokatie???? Zo ja, waarom wordt die dan nooit eens genoemd. Het wordt tijd, dat daar eens verandering in komt. Is voor de luisteraars ook een stuk prettiger.  
 LUISTERSTATION VICTORIA, POSTBUS 2308, 3500 AH UTRECHT

BARRACUDA	MAASLAND
TARZAN	DEN HAAG
AMAPOLA	ROOSENDAAL
PIONEER	ROTTERDAM
VITESSE	DORDRECHT
BLACK ARROW	TEN BOER (Zijk.ant.)
LUCKY LUCK	ROOSENDAAL
CAR	ROTTERDAM
STELLA MARIS	RIJSWIJK

Ontv. JVC 0,9  $\mu$ V. KWIK, POSTBUS 147, 1900 AC CASTRICUM.

# UTRECHT

## UTRECHT.

### Radio Noord Int.

De Casema zorgde voor dit station. Men heeft een nieuwe frequentie, omdat het zo gegergde bedrijf de BRT op een andere frequentie zette. Noord is nu voor de kabelluisteraar te horen via 89.7 MHz. Voor de gewone ontvangst -de ongecensureerde dus- zit RNI nog steeds op 97.8 MHz. Men heeft er weer een marathonzending opzitten van 48 uur. Een zeer vermoelende gebeurtenis, die toch erg veel succes opleverde.

RADIO NOORD, POSTBUS 147, 3430 AC NIEUWEGEIN.

### Hof van Holland.

De commercieel zender op 100.2 MHz, heeft eindelijk een call doorgegeven. Van Wim van Egmond ontvingen we het bericht dat dit station onder de naam Domstad Radio zou gaan uitzenden. Dat is dus niet doorgegaan. Om één of andere reden heet het station nu Hof v. Holland. Een vreemde daad, want enkele jaren terug had Utrecht al een H.v.H. waar toen vreselijk goede deejays programma's presenteerden. Neem bijv. Ferry Eden maar eens! Hoe maak je je nu gelijk aan zo'n station? Dat zal niet meevallen. Maar aan de programma's te horen is men wel van plan om het één en ander te laten horen. We zijn benieuwd en wensen de medewerkers in ieder geval heel veel succes.

### Radio Victorie.

Heeft niets met het maandblad Victoria te maken. Wel een nieuw station. De eerste uitzending verliep meteen al erg goed, wat tot gevolg had dat het enthousiasme niet meer te temperen was. Men zond toen uit met 6 Watt maar dat vindt men niet genoeg hoewel men de hele stad Utrecht prima bereikte en op sommige plaatsen zelfs keihard. In de auto hoorden we dit station loeihard in heel Noord-Utrecht. Maar binnenkort komt Victorie met een 30 Watt zender, zodat ook de mensen buiten de stadsgrenzen van Utrecht ze kunnen ontvangen. Wij zijn benieuwd.

### Radio Promotie.

Eindelijk terug van weggevoerd. De big man achter dit station heeft verkering en dat was de reden van het zo lang uitblijven van nieuwe uitzendingen. De verkering is er nog, maar de uitzendingen ook weer.

## Radio Jong Europa.

RJE is weer niet te beluisteren geweest. Men is op dit moment nog met een nieuwe zender bezig, die het vermogen van 500 Watt moet gaan voortbrengen. Dat wordt wel je radio vasthouden, als RJE in de lucht komt.

De plaatselijke krant in Utrecht bracht begin februari een uitgebreid artikel over de vrije radiostations alhier. Een artikel, dat niet helemaal vrij was van sarcasme. Maar daar hoeven de betrokken stations zich niet zo erg veel van aan te trekken. Volgens de krant zouden er op dat ogenblik zelfs 62 stations in Utrecht aktief zijn. Leuk om te weten. Maar waarom gaat die krant nu niet eens verder? Waarom zijn er zoveel illegale stations in Utrecht en waarom hebben ze duizenden luisteraars? Mensen van de krant, er is iets mis in Nederland en het blijft mis gaan, als er niet snel (!!!!!) aktie wordt ondernomen. Het omroepbestel deugt niet, wisten jullie dat al? Neef Schrijf dan even naar onze postbus.

We willen het wel even uit komen leggen. Zo moeilijk is dat niet. Wij zijn tenslotte al op de hoogte, jullie niet. We wensen alle stations in Utrecht veel succes en betreuren het, dat jullie in dat artikel toch niet helemaal uit de verf kwamen.

VICTORIA, POSTBUS 8318, 3503 RH UTRECHT.

### Uit "Victoria": Radio Alternatief Utrecht.

Een nieuw station voor de regio Utrecht, dat het luisterpubliek voorziet van informatie over lokale festiviteiten en activiteiten. Bovendien hebben de luisteraars zelf de mogelijkheid het grootste gedeelte van de programma-inhoud te bepalen, door evenementen door te geven of zelfs een eigen reportage te maken (van 10 à 15 minuten maximaal). De muziekkeus bestaat voornamelijk uit LP-tracks en ook het lokale -meest nog onbekende talent- krijgt een kans. Een cassette met daarop repertoire van de betreffende artiest/groep kan aan R.A.U. gestuurd worden met een begeleidend schrijven.

Programma-onderdelen o.a. "Flipjesparade" (de meest geflipte persoon in de media of meest geflipte omroepprogramma. Adres voor meer info: R.A.U. POSTBUS 13012, 3507 LC UTRECHT.

## BAARN.

Ik woon in Baarn en ben sinds kort weer op de 3-meter te beluisteren op de 101,5 MHz. De RCD was er niet zo op gesteld, dat ik weer terug was en haalde mij op 16-12-1981 uit de lucht. Ze vertelden weer het bekende verhaaltje dat ik stoorde en dat dat niet mocht. Toen ik aantoonde, dat ik sinds maandag niet meer stoorde, zelden ze dat het in bezit hebben van een 3-meter zender ook al verboden was. Ze namen 2 zenders en nog wat dingen in beslag. Ik had geluk dat ik op vakantie ging en op m'n gemak een nieuwe zender kon bouwen. We zijn van plan om spoedig weer in de lucht te komen (misschien is het inmiddels al zover geweest) en vragen ook nog iemand om mee te werken.

Vader is de GRIJZE AREND & LADY er ook uit gehaald en die wens ik ook het beste. In Baarn draait het wel goed en valt er geen puinhoop te vinden.

ERIC DE VRIES-538 RADIO.

### ZEIST.

### Radio Piraten Express

Dit nieuwe muziekstation draait nog steeds uitermate goed voor Zeist e.o.

Uitzendingen nog altijd elke zondag. Als jullie dit lezen is de zendtijd met 2 uur verminderd. Dit omdat Toantje Piraat zijn mikrofoon aan de wilgen heeft gehangen. Kees van Veen is ook opgehouden met presenteren, nadat hij zijn nederlandstalige top 50 over 1981 had verzorgd. Nu dus R.P.E. elke zondag tot 16.00 uur in de lucht. De DJ's van R.P.E. hebben geen vast programma. Elke week wordt er geloot wie er te horen is op een bepaald uur. Radio Piraten Express is te beluisteren op 101,2 MHz. Voor reacties op de programma's en natuurlijk ook voor verzoekplaten kun je schrijven naar: POSTBUS 558, 3700 AN ZEIST (met "P.E." in de lth).

### Radio Hawaii.

Eigenlijk heette dit station Radio Midden Nederland, maar men heeft sinds kort de naam veranderd om niet te worden verworven met een muziekstation in Utrecht van die naam. Hawaii is momenteel alleen nog maar bezig met korte testuitzendingen met vnl. engelstalig repertoire. De frequentie, die gekozen is, is niet gebruikelijk: nl. 106 MHz. Meer informatie is er nog niet. Misschien kan Hawaii even contact met me opnemen. Alvast bedankt.

# VICTORIA

DE BOM IS GEBARSTEN!!!!!!!  
DE PRIJS BLIJFT LAAG!

f 15,-

LID WORDEN VAN VICTORIA DOE  
JE DOOR DIT BEDRAGJE OVER TE  
MAKEN OP GIRO 4236627 TNV  
F.V. WOUDEBERG TE UTRECHT.  
ZORG DAT JE ERBIJ HOORT!!!!

VICTORIA VERLAAGT  
DE PRIJZEN !!

Proefnummers: postbus  
8318 Utrecht

»»»»» per jaar slechts:

15,-

## Radio Tacoma.

Dit is nu echt -wat je noemt- een volhouder. Elke dag is het station te beluisteren, meestal tot een uur of acht 's avonds. Men start de programma's om 18.00 uur.

Veel over Tacoma is er deze maand niet te vertellen. Alles draait perfect en zo hoort het ook.

Voor reacties, verzoekplaten en natuurlijk de kwis kun je schrijven naar:

TACOMA, DR.BOSPLEIN 3,  
3705 DA ZEIST.

## Radio Eucalipta.

Het station met die heksen-naam heeft weer eens zijn frequentie veranderd. Nu zendt hij uit op 101 MHz. en af en toe op 95. De hard-rock en ook symphonische muziek worden aan elkaar gepraat door DJ Arjan.

Misschien kan ook Radio Eucalipta contact opnemen met ondergetekende. Alvast bedankt.

## Ontvangsten.

Wat betreft QSO-stations is alleen Radio Europa een paar keer actief geweest. Verder werden hier op een portable radio op afstand de volgende stations gehoord: AMERIKA (R'dam), SHADOW (Leerdam), ATLANTIS (R'dam), ATLANTIS (Vinkeveen), FLAMINGO (Tilburg, zeer goede programma's) en natuurlijk MUSTANG en ELDORADO uit Gorinchem.

Weliswaar niet op afstand, maar toch wilde ik het vermelden: RADIO MARISOL (zeer goede programma's. Mijn complimenten).

## Losse Berichten.

Ik wilde even een misverstand uit de weg helpen:

vorige maand stond er een sticker van RADIO DE RODE PIRAAT afgedrukt. Deze is aan te vragen bij:  
RODE PIRAAT, POSTBUS 74,  
6990 AB RHEDEN

En niet, zoals luisteramateurster ZWARTE MARIE uit Harkema, J.BRINK uit Lelystad en Radio ZILVERSLANG uit Heerde dachten, dat ze aan te vragen waren bij mijn adres. Dit is dus niet het geval.

KLAAS VAN OUYEN, BRUGAKKER 58-69, 3704 MX ZEIST.

(GEEN STICKERRUIL!!!!!!!!!!!!)

# VERGELIJKEND ZENDEBONDERZOEK

Mijne Heren,

Normaal gesproken heb ik geen goed woord over voor die activiteiten, die u pleegt te doen. Ik ben namelijk zelf officieel zendamateur. Maar door een neefje ben ik een beetje in de hele handel terechtgekomen. Hij -mijn neefje- had namelijk een "zender" gekocht bij een plaatselijke (Utrecht) winkelier. Omdat dat ding nogal stoorde vroeg hij of ik dat ding even goed wilde maken voor hem.

Nu heb ik thuis een spectrum-analyser en nog meer apparatuur voor het afregelen van zenders dus, dacht ik, dat kan geen probleem worden. Maar het heeft toch nog 3 à 4 dagen geduurd voordat ik het ding "redelijk" draaiend had. Het was nog niet veel, maar de grootste stoorfrequenties waren verdwenen.

Door dit geval geïnteresseerd geraakt in de 3-meter zenders, heb ik geheel op eigen houtje een onderzoekje ingesteld naar de technische kwaliteiten van de mensen van enkele stations. Ik ben, met het zenderje van mijn neefje, naar 10 (verder niet bij name te noemen) stations in Utrecht en Hilversum (daar werk ik) gegaan. Ik vertelde daar, dat ik een zender gekocht had en wou gaan zenden, maar dat mijn zender niet goed was. En dan vroeg ik ze of hun "technische man", die elk station wel heeft even mijn zender goed wilde afregelen. Daarna heb ik de zender mee naar huis genomen en hem op de spectrum-analyser bekeken. Terwijl de verschillende technici zich over mijn zender bogen, ben ik een gesprek begonnen met hun om er achter te komen, hoe het met hun technische kennis was.

Hieronder het verslag van mijn tocht door piratenland.

Even nog een opmerking; het betreft hier een zender, die -Indien goed afgeregeld- maximaal 15 Watt levert op een kunstanterne.

Station 1: Zender was slecht afgeregeld. Totaal vermogen 17,5 Watt, waarvan 13,5 Watt op de gewenste frequentie. Technicus heeft geen flauw idee van HF-techniek. Opleiding: LTS elektro, was bezig met cursus Basis-Elektronikus.

Station 2: Ook slecht. 19,3 W. waarvan 13,7 W. op goede frequentie, rest op de spiegels. Bekwaamheid technicus: redelijk. Zat in de 3e klas MTS Elektro.

Station 3: Dit was het enige station, dat de zender redelijk afregelde. 15,3 W. waarvan 15,1 op goede frequentie. Technicus zat op de HTS, afd. Elektronika. Zodoende wel verstand van zaken.

Station 4: Idem station 1. Opleiding MTS Weg- en Waterbouwkunde.

Station 5: 13,4 W. waarvan 9,7 W(?) op goede frequentie. Deze technicus had werkelijk geen idee waar hij mee bezig was.

Station 6: Deze bakte het wel heel bruin. Hij kreeg het totale vermogen op 25,6 Watt. Was daar ook erg trots op! Maar op de 102,5 Mc. (de gewenste frequentie) zat maar 13,0 W. De 2e harmonische op 205 Mc. had maar liefst een vermogen van 6,7 W. (kan, 9 VHF-TV band). De rest van het vermogen was verdeeld over frequenties tussen 59 tot 520 Mc. Je vraagt je af, hoe krijgt iemand dit voor elkaar. Over de technische kennis van deze man maar helemaal niet te spreken. Hij wist niet eens, dat de 12V van een accu hetzelfde is als 12V uit een gestabiliseerde voeding. Vandaar ook de vraag: werk je op een voeding of op een accu?

Station 7: Redelijk afgeregeld. 16,0 W. waarvan 14,8 gewenst. Kennis was beter op het gebied van audioversterkers. Liet op HF gebied wel te wensen over.

Station 8: Was ook ongeveer gelijk aan zender van station 1.

Station 9: Ook heel aardig afgeregeld met totaal 20W, waarvan 9,3 W op de gewenste frequentie. Dit was een fijne breedband zender van 65 Mc tot 350 Mc. Technisch figuur wist wel hoe hij een lamp moest vervangen, maar een zender afregelen???

Station 10: Heel fijn zenderje. 20 W. waarvan 13,9 gewenst. Had er wel verstand van. Had alleen geen apparatuur, met de benodigde spullen had deze jongen het aardig gedaan.

Tot zover het verslag van mijn ervaringen. Afregelen doet men over het algemeen met een schroevendraaier en een 27 Mc vermogensmeter. Een mens met een beetje verstand in zijn hoofd kan natuurlijk wel begrijpen dat dit godsonmogelijk is.

Ik hoop dat ik jullie met dit onderzoek wat informatie heb gegeven, die jullie gauw tot inkeer zal brengen en ophouden met zenden. Want als maar 2 van de 10 het redelijk kunnen afregelen, vind ik het niet verantwoord om te gaan zenden. Een cursus afregelen zou het trouwens ook erg aardig doen.

Hopende u hiermee van dienst te zijn geweest. Hoogachtend,

B.S. Utrecht.

P.S. Ik ben gelicenseerd amateur en werkzaam bij het staatsbedrijf der P.T.T. vandaar dat ik mijn naam er liever niet onder zet.

P.S. (extra): ten overvloede vertel ik er nog bij, dat al deze mensen één en dezelfde zender in hun handen gehad hebben, met dezelfde kunstanterne.

# België



Ook de rijkswacht was aanwezig



TEKST & FOTO'S - HANS, POSTBUS 2082, GOES.



**MAEVA 3x opgerold:**  
27 jan. 1982: Grote demonstratie  
van woedende luisteraars  
in  
**BRUSSEL**

**19/1**

De zenders MAEVA en CONTACT hebben een bezoek gehad van de B.O.B., R.T.T. en wat rijkswachten met het dringend verzoek direkt de zender uit te schakelen.

Beide stations vragen nog wat te mogen zeggen tegen de luisteraars. Dat wordt beslist niet toegestaan. Maeva neemt voorzorgsmaatregelen en haalt zoveel mogelijk de studio leeg. Contact heeft dat niet gedaan . . . . .

**20/1**

Contact krijgt een 2e bezoek. Alles wordt in beslag genomen. Een R.T.T. man hield Maeva in de gaten.

Hij zag hoe men de studio leeghaalde en men besloot het bij Maeva maar zo te laten.

Maeva en Contact zijn beide een begrip in België, maar zeker ook in Nederland. Maeva was al 8 maanden dag en nacht bezig en Contact nog langer. Biede stations besloten tot actie over te gaan. Maeva beschikte over reservezenders en al snel was de grote man van Contact bij hen met de vraag een zender te mogen overnemen.

Ben van Praag: "Al die maanden stonden we alléén, dus gaan we nu ook alléén door" Van Radio Contact hoorden we niets meer." Op 19/1 was Maeva toch weer voor velen te beluisteren. De uitzendlokatie was Kluisberg (relaisstation), freq. 103.5 MHz. Tijd: 22.00 uur. Radio W.L.S. dreigde met politie. Om 24.00 uur stopte men, omdat het bereik toch tegenviel. 20/1: 12.30u. was Maeva er weer met een noodprogramma, maar dat mocht niet baten. De luisteraar kreeg bijzonder veel informatie over het gebeuren en duidelijk hoorbaar was, dat men er kapot van was. Luisteraars konden het station steunen via rek.nr. 455-66-01-501-36. Dag en nacht ging de telefoon. Vrije radio's boden zendtijd aan (m.n. Radio MEGA) en andere lokale stations informeerden hun luisteraars. Petitielijsten werden door luisteraars ter tekening aangeboden aan het publiek, overal in Vlaanderen waren akties voor Maeva en zelfs in Axel en Sluis (Nederland).



## *St. Pieters Leeuw*

Meer dan 4.500 mensen, meer dan 1500 personenauto's, volgeplakt met stickers en leuzen, meer dan 100 vrachtauto's, waaronder een groot aantal Nederlanders. Bijna alle DJ's waren aanwezig; een enorm applaus ging op, toen Ben van Praag en Arie van Loon binnenkwamen, en ook Patrick Valain werd zo ontvangen. Edu de Groot en Frans Babbeelaar verzorgden het programma. Terwijl wij in Zaal De Jonge Deken waren deed Ronnie van Gelder het programma. Voor sommige DJ's werd het soms te veel en daar gingen de tranen (geeft niet hoor, Ben).

**21/1** Maeva voor de 2e keer stilgelegd. Alles wordt in beslag genomen door de R.T.T. en wat rijkswachten. Tijdstip: 15.30 uur.

(Ook Radio Judaica -het Joodse station- is opgerold. Freq. was 102.0 MHz.).

18.00 uur: Nog geen Maeva. Men vergadert.

23.50 uur: Nog geen Maeva. Wel anderen op de freq. (b.v. Radio ATLANTIS - Antwerpen). Vele ministers zijn al gebeld en niemand kan de verantwoordelijke persoon noemen. "Men snapt er niets van".



Ironisch genoeg was er deze avond in het nieuws van 20.00 uur (BRT) een gesprek met div. ministers over vrije radio: men wilde wat loyaler worden t.o.v. de grotere stations.

De vermoede DJ  
Frans Babbe-  
laor.



**RADIO MAEVA**  
**POSTBUS 550**  
**1000-BRUSSEL**

**23/1** 22.00u. Ze zijn er weer... Tijdens diverse drive-in shows die Maeva had lopen voelde men de reacties.

Ook luisteraars en sponsors zetten zich op grandioze wijze in voor "hun" station.

**25/1** Maeva krijgt een officiële brief van de overheid: tussen 11.00 en 12.00 uur zou de R.T.T. alles weer in beslag nemen.

11.15u. Oproep voor iedereen om 's avonds naar de grote markt in St.Niklaas te komen. 11.20u. Weg Maeva. Na lang praten kwam het volgende uit de bus: Maeva moest de aktie in St.Niklaas tegenhouden en men zou dan niet meer opgepakt worden. (Mondelinge toezegging). 19.15u.: "Dit is Maeva". 19.35u. Patrick Valain vertelt de luisteraars dat de aktie St.Niklaas is afgelast. (Inmiddels waren er al 1.500 mensen op de markt aanwezig, die weer naar huis konden).

**27/1** 3e Inval. Weer is Maeva opgepakt. Allemaal zijn ze verbaasd, woedend en teleurgesteld.

De Belgische overheid hield zich niet aan de afspraak. In heel België is het intussen een toestand van jewelste. 18.06u. Maeva krijgt zendtijd van Radio Mega (2 uur). Iedereen wordt gevraagd om naar de hoofdstad te komen om de demonstratie op de Grote Markt tot een succes te maken. Aanvang was 20.00 uur, maar om 19.00 uur stond de hele markt al vol. Om 20.00u. beëindigt Maeva de uitzending en iedereen gaat meedoen. Het aantal mensen liep zeker in de 8- à 10.000 (+ 1 hondje). Ook de mensen van RTL, die alles opnamen, waren solidair met Maeva. De uitzending hiervan was de dag erna. Een hele berg politie volgde alles op de voet. Radio, TV en kranten mochten niets melden over Maeva; zowel positief als negatief werd niet toegestaan. Bijna ging het verkeerd:

Een groep rijkswachten stond te wachten om de steeds groter wordende menigte tegen te houden. Woeste fans wilden niets liever dan er bovenop, maar Frans Babbelaar wist ze tegen te houden. "Met geweld is Maeva niet geholpen".

Op de Grote Markt aangekomen hielden Frans en Patrick een toespraak en men beloofde ..... Jawel om 24.00u. zou Maeva weer terug zijn. Plotseling veranderde de stilte in een soort karnaval. Nogal wat mensen konden de tranen niet tegenhouden en het was net één grote familie. De stemming werd nog beter, toen opeens uit diverse straten nog eens vele duizenden mensen opkwamen (de groep was per ongeluk gesplitst). Na afloop praatten we nog wat met Patrick en deze vertelde ons net zo lang door te gaan, tot er geen mens meer kwam opdagen voor Maeva.

24.00u. Weer in de lucht (met "slechts" 1.000 Watt).

**28/1** Rond de middag: Radio Mega, dat Maeva had geholpen met zendtijd, wordt zelf uit de lucht gehaald.

Alles in beslag genomen en medewerkers urenlang door de politie vastgehouden. Ook Mega was aanwezig geweest tijdens de demonstratie in Brussel.



**29/1** Om het appartement staan escadrons rijkswachten, R.T.T. en B.O.B.

Maeva moest weer uit de lucht. 1 Miljoen handtekeningen en de (vreedzame) demonstraties telde n.blijkbaar niet. De telefoon stond roodgloeiend: ontzettend kwade mensen. Het woord geweer was geen uitzondering. . . . Wij maakten foto's en kregen het verzoek van de rijkswacht mee te gaan naar het bureau. Onze camera werd in beslag genomen en we moesten vertellen, waarom we de agenten (vooral die met wapens) hadden gefotografeerd. 4 Films werden in beslag genomen, waarvan ik er 3 terugkreeg. (Helaas niet de volle).

Bij navraag wist niemand ergens van. Eén rijkswacht in Brussel vertelde het een vervelende zaak te vinden: hij luisterde zelf ook altijd naar Maeva.

Maeva is nog steeds in de lucht en als je hen wilt steunen, vraag dan wat stickers aan. Voor België minimaal BF 20,-- + retourzegel. Succes, Maeva.





# RADIO MEGA, Postbus 81, HEMIKSEM.<sup>2620</sup>

Radio MEGA - Hemiksem gesticht rond de tafel met enkele vrienden rond augustus 1981. Eind augustus zelfde jaar begonnen wij met veel moed aan restauratie van een bouwvallige schuur. Exact op 3 oktober gingen wij met onze eerste uitzending in de lucht en met 90 à 100 Watt, niet minder dan 2 uur later versterker defect en dan maar op 20 Watt, enkele dagen voort, na een week terug met 100 Watt dit duurde echter maar 8 à 10 dagen, dan verder op 20 Watt. Op 10 november werd onze installatie en alle materiaal er rond met uitzondering van platen aangeslagen, wij stoorden z.g.z. de luchthaven? Enfin binnen de 24 uren waren wij terug in de ether en met 25 Watt.

Dat was niet onze eerste tegenslag. De eerste kwam veel vroeger al, pas na 8 dagen kregen wij van onze huisbaas te horen dat wij binnen de maand buiten moesten. Elke dag werden onze mensen lastig gevallen en regelmatig verdween één en ander ook onze apparatuur werd gewoon gesaboteerd tot wij alle sloten van onze lokalen vernieuwden. Maar huisbaasjes zoon had nog iets anders uitgevonden, hij speelde het klaar om de laatste dag dat wij daar draaiden 18 x de hoofdzekering van de elektriciteit te laten springen.

En dan maar met nieuwe moed naar onze nieuwe woonst. Wat men hier heeft voortgebracht is fantastisch. Ik dank al de medewerkers die soms tot het uiterste zijn gegaan en dag en zelf 's nachts hebben gewerkt om alles op zo'n korte tijd klaar te krijgen. Maar nu is alles O.K.



Twee prachtige studio's, een zithamer, een ingerichte keuken en nog een grote bergplaats alles 100 % in orde.

Eén ding is wel spijtig, dat is gewoon de manier waarop sommige collega's reageren en groot en groter willen doen.

Wij hebben gratis publiciteit van verschillende collega's (niets positiefs natuurlijk) maar voor ons is alle reclame welkom.

Bij radio MEGA zijn er 35 mannelijke en 5 vrouwelijke presentatoren. Wij zijn fier een knap programmaleider te hebben, hij was vroeger aan een grote radio verbonden. Iedereen betaald zijn maandelijks lidgeld en niet Radio MEGA betaald zijn mensen zoals enkele kuade tongen rondstrooien.

Er wordt gezegd dat wij een zender zijn van de B.N.L. 27 Mhz ook dat is gewoon fantasie van enkele bedweters.

Al de centen die in radio MEGA zitten zijn gewoon van de medewerkers en enkele ereleden.

Persoonlijk heb ik maar één wens dat is dat iedere vrije radio zo goed mogelijk werkt en geen ruzie gaat schoppen bij andere. Alleen de naam vrije radio wordt hiermee geschaad.

Groetjes.

Berry

N.B. Buiten onze normale nederlandstalige programmering hebben wij een Frans programma: "Vive la France". En tevens een Spaans programma, gepresenteerd door een Spaans koppel en een Duits programma. Verder: een dierenprogramma, een uurtje roddel door en voor ladies, Top 30, Top 10 Nederland, een klassiek programma, new-wave, jazz, een tuinrubriek etc. etc.





RADIO ROLARIUS is ontstaan begin augustus, nadat enkele medewerkers van Intercity het aftraptten. Aanvankelijk in de weekends op 103,3 MHz. met zwak vermogen, later begon men met dagelijkse uitzendingen en 18 Watt.

Vanaf 15 januari werd het vermogen 50 Watt, wegens het sterke signaal van een andere streekzender. Ook werd toen gestart met een 24-uurs programmering. Men heeft nu zo'n 80 medewerkers, voornamelijk

uit de streek van Roeselare. Dagelijks zijn er diverse informatieve programma's met o.a. bekende en minder bekende sport- en zangvedetten. Ook het hele Roeselaarse stadsbestuur deed al eens z'n zegje via Rolarius. Als alles normaal verloopt hoopt men binnenkort met 100 Watt te kunnen uitzenden.

PAUL PRINSKENS.

Kontaktadres: POSTBUS 81, B-8800 ROESELARE.

Foto: Philiep van der Borgh in de vernieuwde studio van Rolarius.



## Radio Merlijn



RADIO MERLIJN is de vrije zender voor Wechelderzande, waar men iedere week weer verlangt naar de prettige uurtjes, die het station iedere vrijdag van 16,00 tot 22,00 uur en zondags van 07,00 tot 21,00 uur brengt op 101,05 MHz.

Ze hebben ook op 103,1 FM uitgezonden, maar daar werden ze hard gestoord door de L.O.K.

De Merlijn foto kan iedereen gratis aanvragen, zolang de voorraad strekt, want als ze op zijn is het voor Merlijn onmogelijk om nog te geven. Wel een postzegel bijvoegen, s.v.p.

Radio Merlijn heeft ook een infoon, die je kunt gebruiken.

Dit voor groetjes, kritiek, felicitaties en voor het omroepen van uw info.

VOOR VERZOEKJES ECHTER ALLEEN:

**RADIO MERLIJN**



Postbus 2  
2152 WECHELDERZANDE

POSTBUS 2,  
B-2152 WECHELERZANDE.  
BELGIE.

HEIST-o/d BERG.

Vrije Radio .....

RADIO CHRISTINA is een vrije populaire radiozender voor Groot-Heist, die op 100,4 MHz. iedere dag zijn programma's brengt van 17,00 - 23,00 uur en zaterdag + zondag.

Christina is inmiddels al aan de 3e jaargang bezig en de DJ's zijn de Familie van Dam uit Heist-Goor, die dat verzorgen.

..... en T.V.

Radio Christina brengt iedere eerste vrijdag van de maand ook een TV-uitzending na Nederland 2 tot ca. 3,40 uur onder de naam T.V. CARINA (POSTBUS 38).

Christina heeft ook een telefoon ter beschikking voor de luisteraar: 015/24.40.95.

Schriftelijk is men te bereiken onder:

POSTBUS 31,

B-3100 HEIST  
OP DEN BERG.



RADIO MERCUR BENELUX zit momenteel dik in de rode cijfers en daarom zoekt het station een sponsor voor het station en de drive-in show. Dege- ne, die ze sponsort wordt natuurlijk wel regelmatig langs de 102,2 MHz. bedankt.

Sinds kort is Mercur niet zo goed meer te ontvangen na de start van RADIO VINSON op 102,3 MHz.

Mercur bestaat op 23-3-1982 anderhalf jaar. Het adres: POSTBUS 8, 2260 NIJLEN.

RADIO MONTANA uit Grobbendonk zendt nu ook op 102,3 MHz. uit (vrijdags). Adres: POSTBUS 14, B-2280 GROBBENDONK.

RADIO WEST (Hallaar) werkt niet meer samen met Freetain. Freetain zendt nu iedere weekdag van 14,00 - 16,00 uur uit op 103,3 MHz. (behalve woensdag) en West ma. - do. van 16,00 - 23,00 en vr. - zo. van 15,00 - 23,00 uur. Adres: WEST, POSTBUS 7, B-3101 HALLAAR (H.o.d.Berg) en FREETAİN idem met op de achterzijde v.d.enveloppe "Freetain".

FILIP VAN GANZEN.

GEVRAAGD! Mensen, die willen meewerken aan een radiostation. We zoeken mensen voor achter de schermen, DJ's voor drive-in shows en DJ's, die bandprogramma's willen maken. Het station zal een VZW zijn en zal in half Nederland en een deel van Vlaanderen te beluisteren zijn (gevestigd in België). Vaste medewerkers gelieve uit omg. Roosendaal. DJ's, die interesse hebben: stuur een proefbandje naar onderstaand adres en vermeldt erbij of je ook wil meewerken aan de drive-in shows. Tevens de vraag aan verhuurbedrijven van drive-in apparatuur om z.s.m. offertes met prijsopgave te sturen. Het station zal gaan uitzenden op FM 102 MHz. (mono). Wees er snel bij, want we hebben haast!!!!!!

POSTBUS 2082, 4460 MB GOES (Nederland).



# KORTE GOLF

**W  
E  
F  
R**

## Geschiedenis van het station:

Het idee voor W.E.F.R. werd geboren in juni 1979, toen verschillende akties van het ministerie van binnenlandse zaken en de opsporingsdienst een eind maakten aan vele van de destijds bestaande stations.

Na een hoop problemen, lukte het W.E.F.R. eindelijk in de lucht te komen op 9 november 1980, toen Mike Johns een LIVE show van één uur presenteerde. Toch duurde het pas tot 11 januari 1981 (met een 3e en laatste test) dat alles in orde was. Die dag kwam er ook een nieuwe presentator bij: Brian Stewart.

West European Free Radio begon met regelmatige uitzendingen op 1 februari 1981 om 09.00 uur en bij elkaar werden vier van de maandelijkse uitzendingen (van 2 uur elk), gedaan op 7383 kHz. Een testuitzending op 6235 kHz, op 22/2 liet echter zien, dat er ook behoefte was aan een service op de 48m. band.

Het station werd gedwongen op 10 mei 1981 de lucht uit te gaan vanwege een diefstal en een politie-onderzoek. Dit betekende dat het onmogelijk was geworden de kortegolfuitzendingen voort te zetten bij gebrek aan een studio en de kans op een inbeslagname. WEFR zou op 3 mei de lucht in moeten, maar men begrijpt dat dit niet mogelijk was. Daarom kondigden we op 10 mei onze sluiting aan tot 2 augustus 1981. Die dag keerde WEFR terug, maar met moeite. Op het laatste nippertje begaf de zender het, de antenne stortte in elkaar en er bleef een stoorsignaal zitten op het kanaal in de 41 meter band, zodat onze come-back uitzending niet zo goed ontvangen zou worden als we gehoopt hadden.

Inmiddels is WEFR 1 jaar oud en we gaan langzaam maar zeker op ons doel af: het promoten van de vrije radio in Europa.

**MIKE JOHNS -Progr.leider.**

### PROGRAMMERING:

<u>Uitzendschema:</u>	<u>le zondag v.d.maand</u>	<u>Zomer:</u>	<u>Winter:</u>	
0800-1130h. (GMT) van april tot oktober	0800	0900	0900	Ned.Service
0900-1230h. (GMT) van nov. tot maart	0830	1000	0930	Brian Stewart met WEFR
<u>Frequenties:</u>				Top 10 en prijsvraag
7375 kHz. (40.68m) en 6235 kHz. (48.12m)				WEFR DX- special met Mike
<u>Technische gegevens:</u>				Johns, Brian Stewart en
Vermogen beide freq. 18 Watt (D.C.input)	0945	1045		Steve Barratt
Antenne: halve golf dipool voor beide frequenties.	1030	1130		Mailbag - Brian Stewart en
<u>KORRESPONDENTIE-ADRES:</u>	1100	1200		Mike Johns
P.O.BOX 110,				Steve Barratt met o.a. WEFR
ORPINGTON, KENT, ENGLAND.	1130	1230		nieuwe releases
				Closedown (ongeveer)

Het adres van K.B.C. Radio (ontvangen 8/11 op 6220 kHz, -DJ Tom de Wit) luidt POSTBUS 23, EDERVEEN (Ned.), SINPO: 23542 met Kenwood Trio 9R-59DS (lampen) te Gent/Belgie door Herman. LUISTERSTATION VICTORIA: Er komen nog steeds stations bij; je weet haast niet meer waar je naar moet luisteren. Op 17/1 was dat naar FREE RADIO SERVICE HOLLAND (Sinpo: 55455 op 6250 en 45544 op 7315 kHz.). Jammer dat RADIO KRYPTON later op 6250 inschakelde en FRSH wegdrokte. CAROLINE was ook weer van de partij. Voelt zich blijkbaar erg verwant met de zeezender. Heeft elke maand wel nieuwtjes over het projekt. Jammer, dat ze nooit uitkomen. ATLANTA weer met goede programma's op 6225 kHz. (Sinpo:35434) WEST SIDE RADIO; bijna onverstaanbaar op 6280 kHz. (Adres????). Zondag 24/1 was het ontzettend druk; GRENADA (Ned.) was er al vroeg met een test. Freq. 6255 kHz. Sinpo: 35333. ITALIAN BROADCASTING CORP. op 11586 kHz, met dit keer een redelijk programma met uitstekende jingles. Sinpo: 35434. BRITAIN Int.: 6225 kHz. Dit relatief jonge station brengt een prima programma met veel muziek, afgewisseld met nieuws over vrije radio. Na Grenada schakelde CAVENDISH in, een goed station, dat kortgeleden een come-back maakte. Ontvangst: grandioos (Sinpo:55455. Tijdens de uitzending kon je bellen: 09-44323767095. Op 6335 kHz, doet een Ned. station verwoede pogingen wat verder in Europa door te dringen.... Jammer, mislukt! Sinpo: 15111, WEST SIDE zat vandaag op 6280 met iets betere ontvangst. Sinpo: 25333. Presentatie: uiterst stuntelig. Op 6240 kHz, een station met zeer zachte spraakmodulatie (15212). Een week later 5e zondag v.d. maand met extra uitzendingen: BRITAIN 6225 kHz. (54344). QUADRO INT. 6235 (55455). CAROLINE Int. 55455, E.M.R. 55434 op 7315 kHz. via F.R.S.H. dat zelf later met dezelfde zender 55455 doorkwam. Op 7395 zat nog een station, dat nauwelijks te volgen was (Gegevens: ???). SOUTH DUBLIN via 12,480 met prima ontvangst: 35323. Tenslotte KRYPTON op 6250 met sinpo 35434. Op 7/2 SUNRISE Radio op 11,416 (Sinpo 35323). Door veel luisteraars niet gehoord, maar door ons wel. Verder was uiteraard Radio Caroline weer van de partij en liet een gedeelte van de geschiedenis van de gelijknamige zeezender horen. Hierin o.a. een gedeelte met de "big man" van Delmare: Gerard van Dam. Nostalgie. De sinpo voor Caroline was dit keer 45534. Bedankt aan alle mensen, die geschreven hebben; het waren er weer velen. Ook de buitenlandse schrijvers bedankt. Het gaat met de korte golf weer de goede kant op.

VICTORIA, POSTBUS 2308, 3500 AH UTRECHT.

# PIRATEN IN DEUTSCHLAND; WIE BITTE?! ♀

In onze ogen is het in ons buurland maar treurig gesteld met de piraterij, al denken ze daar zelf natuurlijk anders over. De paar piraten, die er zijn, zijn al teveel, getuige een krantenbericht, dat ik een tijd geleden toegestuurd kreeg van Alfred & Ushi (alias Poppy 2 & Lady, P.O.Box 1243, D-2950 Leer, BRD):



**Bonn.** Ook in de Bondsrepubliek hebben "piratenzenders" hoogconjunctuur. Radio FREIES WENDLAND, de zender die op het boorveld van de potentiële Duitse atoomafvalverwerkingscentrale bij Gorleben uitzond, is in ons land mogelijk het meest bekende station van deze aard. Maar de illegale "vrije radio's" waren en zijn er overal in de Bondsrepubliek.

In 1980 en 1981 werden niet minder dan 38 (Red. Nou, nou) piratenzenders door de PTT en politie uit de lucht gehaald. Ongeveer duizend anderen worden door de Deutsche Bundespost nog uitgepeild.

Ook in Duitsland fantasievolle namen zoals in Hamburg in 1979 Radio RADIKALINSKI en in 1980 Radio KLABAUTERMANN. Het Bremer station Radio ZEBRA ziet zichzelf als "Sender von unten", terwijl de Hannoveranen hun piratenzender de naam Radio FREIES NIEDERSACHSEN gaven. Berlijn had in 1975 PIRATENZENDER UNFREIES WESTBERLIN en kreeg in 1980/81 Radio KREUZBERG, Göttingen heeft Radio RUMPELSTILZ en Frankfurt (1978) Radio SCHLAPPAUL.

Ook in Duitsland proberen de piratenzenders uit de illegaliteit te komen. In de kranten worden advertenties geplaatst, om het publiek op hun doelstellingen te wijzen. De initiatiefnemers willen dat radio tot een communicatiemiddel wordt, dat voor iedereen beschikbaar is. Jammer genoeg heeft men in de Bondsrepubliek de publieke opinie niet erg mee, omdat de piraten hier veelal politiek geëngageerd bezig zijn en op een cynische en propagandistische manier hun programma's brengen.

Toon (Aloha) uit Terschuur bracht een weekend door in Duitsland en had de volgende ervaringen:

## FRIEDENBURG.

Vrije radlofanaten, hier schrijf ik -Toon (Aloha) vanuit dit dorpje, een klein gehuchtje, dicht bij Wintersberg, waar ik een weekend doorgebracht heb. Daar ben ik te weten gekomen, hoe het er voorstaat met de "vrije radio" in Duitsland. Ik zeg u dit alvast: een treurige situatie. Maar ik had -voordat er iets op papier kwam- er goed over nagedacht, anders krijg ik weer met amateurs (FRM's -81). Voor ik dit weekend doorbracht in Duitsland, had ik oude FRM's doorgebladerd en ik vond daar een artikel over een middengolfamateer. Ik bemerk, dat het welig interessant is, de piraterij in Duitsland. Dus dat wist ik al. (Red. Heb je ook bij de kortegolf gekeken? Die is iets interessanter, ook wat Duitsland aangaat).

Het eerste gesprek heb ik met de eigenaar van het hotel en hij begrijpt al, waar mijn interesse naar uit gaat. "Nein, wir Deutsche sind alle braf", is het antwoord, dat ik krijg als ik vraag of er piratenzenders zitten in de omgeving Friedenburg.

"In Friedenburg niet, Wintersberg niet, nergens hier", meent hij. De moed ben ik nog niet kwijt, maar het was wel somber wat ik te horen kreeg.

De FM 3-meterband heb ik echter nog niet afgezocht en ik hoop daar nog wel wat te horen.

Een Hollandse hostess weet me meer te vertellen. "Ik heb ze nog nooit gehoord. In Wintersberg heeft iemand het wel eens gedaan, maar die is gepakt zonder dat hij er ooit echt mee had zitten werken".

"En de boetes?", vraag ik. "Verschrikkelijk hoog. Die knul in Wintersberg kreeg er 1.700 Mark voor. Alleen omdat hij in het bezit was van die zender", zegt ze.

Ik hoor ook andere geluiden van mensen. Ze zijn er wel, maar ze opereren in de (grote) steden. Het zijn vaak aktiegroepen die de aandacht proberen te krijgen via de radio. Ze zijn er echter niet om dezelfde reden als bij ons. Duitse platen worden hier genoeg gedraaid, bij de legale stations.

Ik probeer het op de autoradio (thuis vang ik wel eens 10 stations). Niets . . . . . helemaal niets . . . . . De 100 tot 108 MHz. is "vrij" en toch bezet. Namelijk een verschrikkelijk hoge zoemtoon, die over de gehele 3 meter heerst. Naar legale zenders luisteren is dan ook niet zo prettig door die ratoon. Mijn conclusie is, dat men (de overheid) de band "vergrendelt" voor de illegalen. Want een amateur komt nooit door zo'n stoorzender heen. (Red. Ik geloof er niks van. Wij zijn zelf van de zender in Duitsland met vakantie geweest en ik heb daar helemaal geen zoemtoon o.l.d. gehoord. Ik denk eerder, dat die storing door

iets in de omgeving, waar jij was, veroorzaakt werd).

In Finland, Noorwegen, Denemarken, Duitsland en noem maar op, wordt de piraterij sterk de kop ingedrukt. Nederland is wat dat betreft een "paradijs" voor piraten. De R.C.D. is wat soepeler dan in het buitenland. Thuisgekomen zit de band -zoals gewoonlijk- weer overvol met piraten.

Jongens, tabé, dit was Toon (Radiostation Aloha), p/a Fam, ten Hoven, Eendrachtstraat 15, 3784 KA Terschuur, die vanuit Duitsland dit schreef. Groeten. . . . .

=====

Tot slot nog enkele opmerkingen van "Poppy 2". De lokatie van Alfred is Weener (Ostfriesland).

Ik hoorde op zaterdag de 12e december op de FM de volgende stations:

103.55 MHz.	ST. PAULI	NIEUWSCHANS	100%
100.40 MHz.	RINALDO	WINSCHOTEN	100%
110.95 MHz.	SPEEDY GONZALES	?	100%

Bovendien hoorde ik nog de volgende zenders, die niet zo sterk waren als die boven en waarvan ik de namen niet kent:

100.80 MHz. - 101.55 MHz. - 102.78 MHz. - 102.95 MHz.  
- 101.15 MHz. - 102.10 MHz.

De zender op 102,95 MHz. was hiervan de sterkste. Kan iemand mij schrijven welke zenders dit geweest zijn, zodat ik een lijst kan samenstellen.

Mijn ontvanger is een Grundig Satellit 1400 met telescoopantenne.

Wie QSL-kaarten met mij wil rullen, kan mij 5 kaarten sturen. Jullie krijgen dan 5 verschillende kaarten en informatie over QSL swapclubs van mij retour. Adres:

QSL ZENTRALE POPPY,  
ALFRED BRUNS,  
POSTBOX 1243,  
D-2950 LEER.  
WEST-DEUTSCHLAND.

# Techniek

## ASSH-PRIJSVRAAG 1: HERKENNING VAN COMPONENTEN.

1. Benoem de componenten nr. 2, 4, 5, 6, 8, 10, 12, 14 en 16
2. Met welk type elektronenbuis hebben we te maken in vakje 1, 7 en 15. Exacte vermelding v/d typen is noodzakelijk.
3. Welke waarde heeft de weerstand in vakje 9 en wat is de tolerantie? Onder welke aanduiding is dit soort weerstanden bekend?
4. In een schema treft je het figuur in vakje 3 aan. Met welk component heb je dan te maken?
5. Wat betekent het schemasymbool in vakje 11?
6. Wat betekent het schemasymbool in vakje 13?
7. Met welk type halfgeleider hebben we in figuur 10 te maken?

Zend de oplossingen in een brief naar:

ASSH,  
POSTBUS 360,  
1700 AJ HEERHUGOWAARD.

Uiterste inzenddatum is 15 maart 1982. De winnaar wordt in het aprilnummer bekendgemaakt.

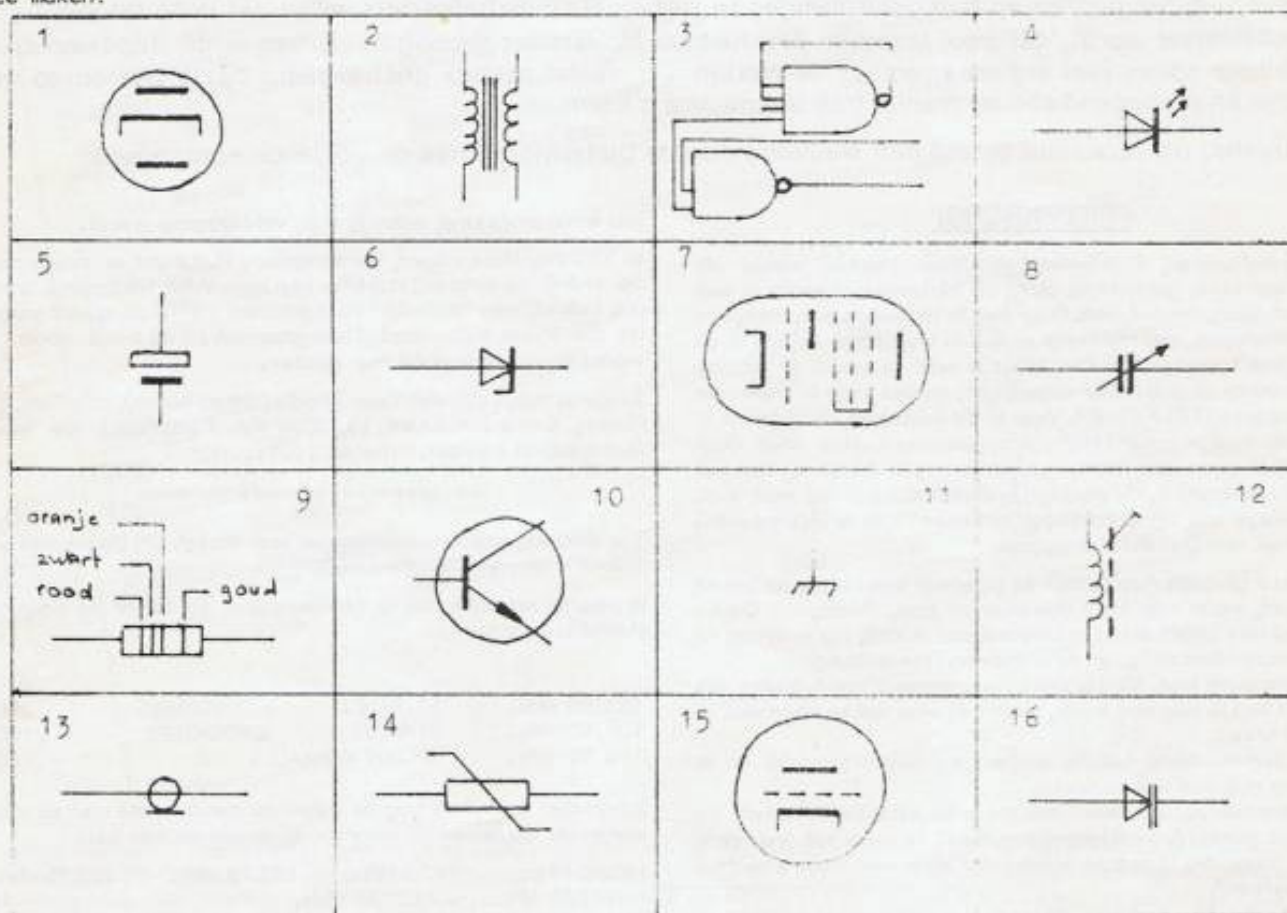

In deze "gewone" prijsvraag worden door ASSH vraagstukjes gepubliceerd, waarop via onze postbus (Red, Niet de postbus van het FRM!!!!) een antwoord gegeven kan worden. De vraagstukjes hebben betrekking op algemeen electro-technische zaken en specifiek op schema's, die ASSH in de categorieën voert en ook op die schema's, die ASSH in het F.R.M. publiceerde in het afgelopen jaar. De vragen zijn vrij eenvoudig. Ieder, die inzendt, dingt mee naar de platen- of boekenbonnen die ASSH ter beschikking stelt. De brieven met de juiste antwoorden worden in een grote bak gedeponneerd. Uit deze bak trekt een kandidaat-notaris één brief. De afzender van die brief ontvangt bericht en de platen- of boekenbonnen en vindt zijn/haar naam vermeld in de nieuwsbrief van de opvolgende maand.

De POOL-PRIJSVRAAG gaat ongeveer op dezelfde wijze als de "gewone" prijsvraag. Onder het kopje "Pool" vinden de lezers ook een paar vraagstukjes. Deze zijn wat moeilijker dan die in de "gewone" prijsvraag.

Er wordt dan ook meer inventiviteit en creativiteit gevraagd. Een ieder, die met de "pool" meedoet, maakt Fl. 2,50 over op giro 919645 t.n.v. J.Gehem, ASSH, Postbus 360, Heerhugowaard en vermeldt de oplossingen van vragen/vraagstukjes/opdrachten achter op de overschrijvingskaart. (Red, Voor Belgische lezers: op het linker strookje van een int.postwissel of achter op een bankoverschrijving). De overschrijvingskaarten (betaal-/Eurocheques en cash in brief worden ook geaccepteerd) worden in de bak gedeponneerd en ook hier worden eens per maand de winnaars getrokken. We willen in de "pool" een 1e, 2e en 3e prijs voeren met de verdeelsteutel 1:2:3. Iedereen, die zijn/haar inleg deponneert dingt mee naar de geldprijzen, waarvan de hoogte afhankelijk is van het bedrag aan inleggeld. We kunnen ons nu eenmaal geen uitgaven permitteren, die niet gedekt zijn door een positief saldo. De winnaars ontvangen bericht en zien hun naam ook gepubliceerd in de nieuwsbrief van de volgende maand. Uiteindelijk wordt middels een giro-cheque. Blijf vooral de nieuwsbrief goed lezen!!!!

# POOL - PRIJSVRAAG.

Deel 1: Het herkennen van een schakeling en de toepassing ervan. Deelname: na storting van f 2,50 inleggeld.

In figuur 1 zien we een schakeling.

1. Wat is dit voor een schakeling?
2. Waar vindt deze schakeling haar toepassing? (In welk soort apparatuur?)
3. Wat is het type elektronenbuis, dat werd gebruikt?
4. Een buis, die in deze schakeling erg goed voldoet, heeft een steilheid van 1,6 mA/V, een versterkingsfactor van 100, een inwendige weerstand van 62.5 k $\Omega$ , een anode dissipatie van max. 2 x 1 Watt. Welke buis wordt bedoeld?
5. Geef aan, welk soort schakeling in -bijna- alle gevallen achter deze schakeling wordt toegepast...

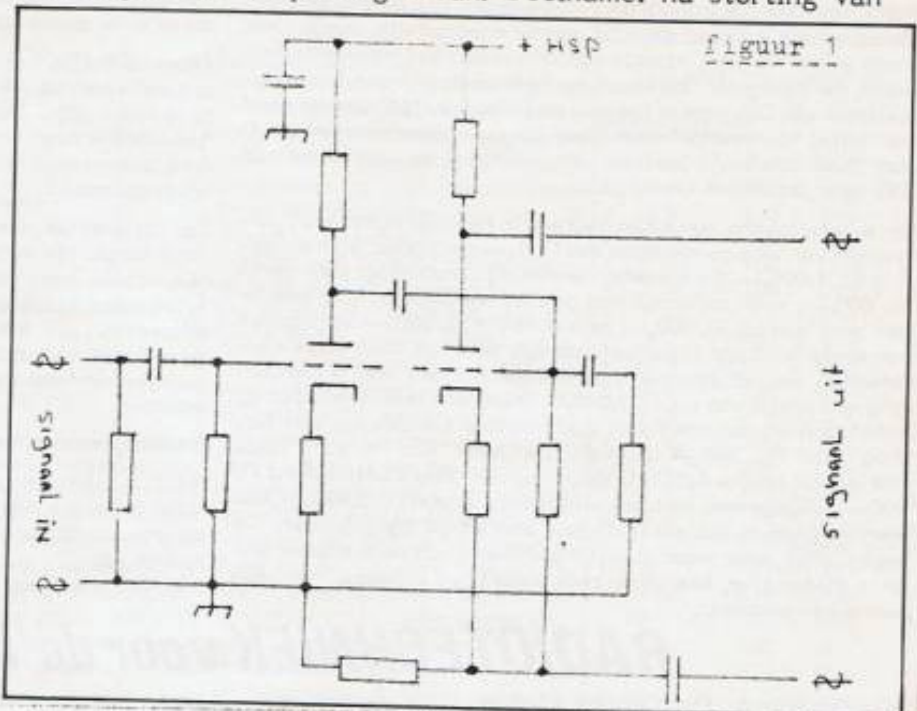

figuur 2

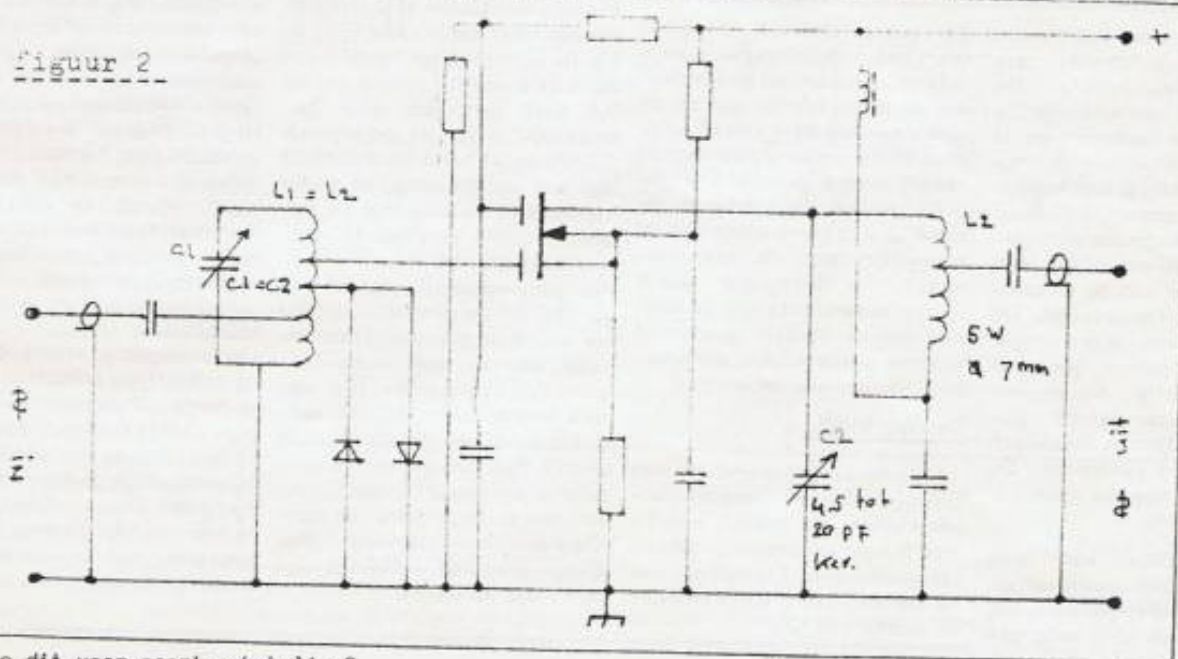

Ook in figuur 2 een schakeling

1. Wat is dit voor soort schakeling?
2. Waar vindt dit soort schakelingen hun toepassing? (Welk soort apparatuur?)
3. Wat is de naam van de toegepaste halfgeleider? (Volledig)
4. Hoe worden de resp. aansluitingen van deze halfgeleider genoemd (vier).
5. Gezien het aantal windingen van de spoelen en de waarde van de afstemcondensatoren is de schakeling waarschijnlijk toegerust voor ..... (Welk frequentiegebied .....).

We wensen de "POOLERS" succes. Laten zij er echter wél voor zorgen dat hun inzending -mèt inleggeld- op uiterlijk 15 maart in ons bezit is. Uitslag "pool" in aprilnummer FRM. Prijswinnaars worden ook in het aprilnummer bekendgemaakt.

Peter.

## A.S.S.H. nieuwsbrief nr II

Maart 1982. We beloofden al eerder een overzicht. Welnu, ik zal trachten dit kort, maar duidelijk te houden.

Hoewel dit inmiddels wel bekend mag worden verondersteld: ASSH is het eerste en nog steeds enige schema-ruil-bureau van Nederland e.o. We proberen de zelfbouwende vrije en gelicentieerde radio-amateur tegen onkostenvergoeding aan schema's voor radio, TV- en geluidsapparatuur te helpen. Voorts geeft ASSH technische info en verder zijn er nog wat randactiviteiten.

ASSH is schriftelijk te benaderen op POSTBUS 360, 1700 AJ HEERHUGOWAARD. De infoon functioneert op de woensdagavond van 20,00 tot 21,30 uur en wordt -sinds de instelling ervan- door Jaap bediend.

Het afgelopen jaar is weer een succes geweest. In het afgelopen jaar ontvingen we zo'n 1.300 brieven op de postbus. Minder dan in het eerste jaar, want toen waren dit er zo'n 1.800. Waarschijnlijk komt dit door de infoon, welke maar liefst 1.000 contacten voor z'n rekening nam. 1.300 Brieven in dit jaar komt neer op 25 per week. 1.500 Telefoontjes komt neer op ruim 19 telefoontjes per infoonavond. Voorwaar, zowel het één

als het ander, geen kleinigheid .... Uit de kontakten via de postbus werden 830 lijsten verstuurd, wat ruim een halve lijst per brief is. Een flinke dulk naar beneden in vergelijking tot het eerste jaar, want toen was het nog 1 1/2 lijst per brief. Dit komt ook door de infoon; daarmee werden ook bestelnummers doorgegeven e.d. wat een lijst minder noodzakelijk maakt. Net zoals in het 1e jaar, maakte van de categorieën waarin besteld werd, de categorie "zenders" en "ontvangers" weer het leeuwendeel uit. Ook echter speelde de categorie "AF-versterkers" een pittig "nummertje" mee. Over alle categorieën werden er dit jaar 3383 schema's besteld, wat neerkomt op een totaal van 583 meer dan in het eerste jaar.

De inkomenskaart van ASSH bedroeg in het afgelopen jaar, uitgaande van een gemiddelde van Fl. 1,- per kople, bij benadering Fl. 4.000,-. De onkosten waren bij benadering: voor porto Fl. 800,-, voor aanschaf van papier, enveloppen etc. was er een post van ca. Fl. 500,-, er werd zo'n Fl. 200,- uitgegeven aan onderhoud van typemachines e.d. Voor het doen van experimenten en het bouwen van testopstellingen van apparaten ging een postje van ca. Fl. 1.000,- heen. Aan abonnementen op vakbladen en aanschaf van vakliteratuur konden we een bedrag van Fl. 200,- boeken. De huur van "Base", onze test-shack kostte ASSH Fl. 450,- en aan diversiteiten werd Fl. 300,- uitgegeven. Met het uitgavensaldo van Fl. 3.450,- kan worden gezegd, dat we er dit jaar positief uit zijn gekomen. De post echter, over meer jaren uitgesmeerd, van de onkosten van onze fotocopier, brengt de zaak weer goed in balans. We hebben quite gespeeld.

Ook nu kan weer gezegd worden, dat ASSH in een behoefte voorziet. Ondanks de grote hoeveelheid werk die er tegenaan wordt gegooid -ten koste van evenredig veel vrije tijd- zullen we doorgaan. In het derde jaar echter zal er een periode van non-activiteit worden ingelast. Dit om de grote achterstanden, die er in de zomervakantie van 1981 ontstonden, te voorkomen.

ASSH luidt zijn 3e jaar in met een prijsvraag, waarin boeken- en platenbonnen te winnen zijn en met een pool, waarin contanten te winnen zijn. De grootte van het te winnen bedrag in de "pool-prijsvraag" is afhankelijk van de Inleg. De prijzen worden eens per maand uitgekeerd. De winnaars worden in het F.R.M. bekendgemaakt.

Zo, dat was het dan voor deze maand. We zien wel hoe het allemaal loopt. We kunnen natuurlijk worden geconfronteerd met een zeer hoog aantal reacties, waardoor het "gewone" ASSH-werk in het gedrang kan komen. We vragen dus alvast wat clementie.... We willen in elk geval, dat de prijsvraag per maand vlot verloopt en dit kan inhouden dat er voorrang wordt gegeven. De rest moet dan even langer op antwoord, c.q. spullen wachten.

Groeten, namens het ASSH-team.

Peter.

NB..... Nog een oproep voor Hans v.d.Brink, Kampen. Hans, je boek is nog steeds op ASSH. We kunnen het je niet terugzenden, omdat je nergens een adres had vermeld. Verzoeken je te melden via:

INFOON, Woensdag tussen 20.00 en 21.00 uur: 02207 - 16601.

## RADIOTECHNIEK voor de beginner.

### Hoofdstuk 6: De Direct Conversion Receiver.

De ontvanger waar het hierom gaat is een z.g. "direct-conversion-receiver-type". De ontvanger is gemakkelijk te maken en te bedienen en is erop gebouwd om het te ontvangen signaal op een hoofdtelefoon hoorbaar te doen zijn. Wil je luidsprekerweergave, dan kan er altijd een LF-versterker aan de schakeling worden toegevoegd. De selectiviteit van de ontvanger is over het geheel genomen alleszins redelijk. Als er een goede antenne wordt gebruikt, dan zijn ook zwakkere signalen goed neembaar. De ontvanger is nog net geen super-heterodyne.

Het ingangsfILTER van deze ontvanger, welk wordt uitgemaakt door de spoelen L1, L2, L3 en c1, c2 en c3 is erop gebouwd geschikt te zijn voor een 50 Ohm antenne. Het netwerk is z.g. fixed-tuned, wat zoveel inhoudt dat het op een vaste frequentierange is afgestemd en niet meer, nadat het eenmaal is afgeregeld op het middengebied van de ontvangen frequenties, behoeft te worden verstemd. Is er echter geen 50 Ohm antenne beschikbaar, dan zal het noodzakelijk zijn om een antennematch op te nemen in de feeder van de antenne. Een ruwe afstemming van deze tuner in combinatie met de ingangskring van de ontvanger kan worden gevonden wanneer op maximale selectiviteit wordt afgeregeld, terwijl er geluisterd wordt naar een zwak signaal.

Een betere methode is echter om het matchingnetwerkje achter een zender te schakelen en in de feeder van de te gebruiken antenne een HF-signaal in te voeren. We maken hierbij tevens gebruik van een SWR-meter, die tot op maximale uitslag moet komen bij de afregeling van de antennematch. De ontvanger wordt hierna in de plaats van de zender aan de match gekoppeld waarna verdere afregeling van het ingangsnetwork volgt.\*

#### De Werking:

T1 (in figuur 21) werkt als een teruggekoppelde breedband-versterker. De output van t1 wordt naar de product-detector geleid over T1. Het signaal op de secundaire van T1 stuurt de source van t2.

VFO-injectie ligt aan de detectorgate van t2. De VFO is opgebouwd rond slechts één FET, de t3. De spanning op "drain" van deze FET wordt nauwkeurig op 9,1 Volt gehouden door gebruikmaking van de zenerdiode D2. Diode D1 helpt de stabiliteit van het oscillatorsignaal onder controle te houden door de positieve curve van het HF-signaal te begrenzen.

Het samengestelde signaal van de VFO en de product-detector wordt uitgekoppeld naar de basis van t4, een audio-frequent-voorversterker. Het signaal wordt zo'n 40 dB versterkt en over de elco's c21 en c22, met tussenkomst van de volumeregelaar r15 doorgegeven aan de ingang van de operationele versterker, het IC-op-amp 741 welke het signaal weer versterkt.

Het versterkte signaal wordt via aansluiting 6 van het IC via een weerstand en elco in serie uitgekoppeld. Het signaal is neembaar op een 8 tot 16 Ohm's hoofdtelefoon. Deze seriegeschakelde weerstand is noodzakelijk, omdat het IC nogal gauw aan het oscilleren slaat. Wordt er echter een hoofdtelefoon van 600 Ohm of meer gebruikt, dan kan deze weerstand vervallen.

#### De Bouw.

De schakeling wordt opgezet op enkelzijdig printplaat. De algemene uitvoering is duidelijk van groter formaat qua afmetingen dan strikt noodzakelijk is, maar dit is gedaan om moeilijkheden te vermijden. Het is immers een schakeling, bedoeld om gebouwd te worden door beginnende amateurs.

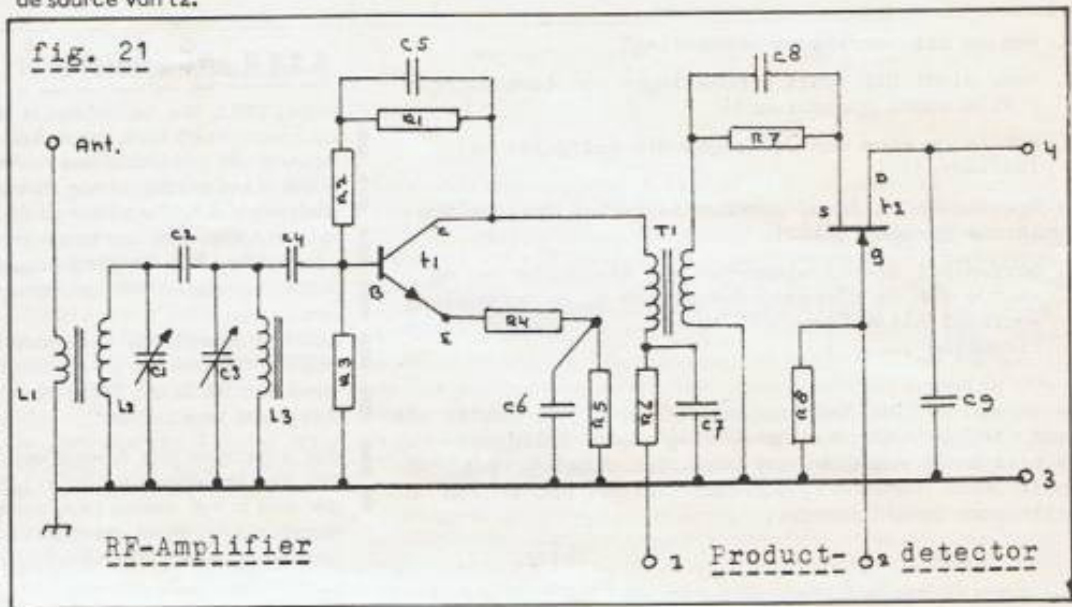
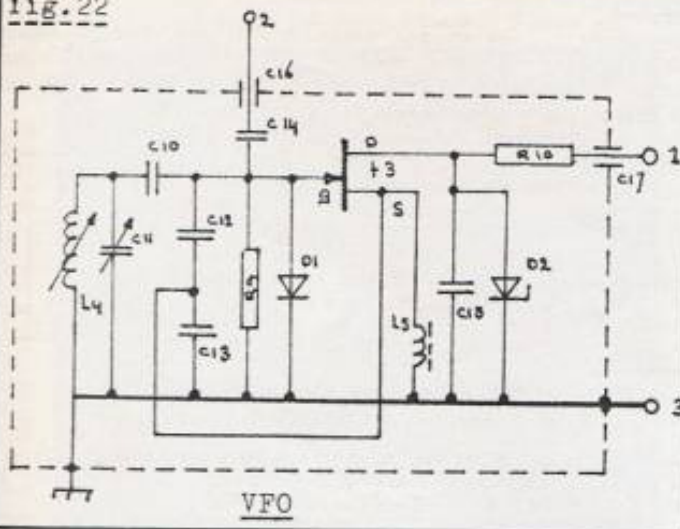



fig. 22



saverbindingen van het VFO, de RF-amplifier en de productdetector liggen op één punt en 't liefst nog verbonden aan het massadeel van de antenne-ingang-plugs.

makkelijk gebeuren als je gebruik kunt maken van een -al dan niet geleende- meetzender.

**Ingebruikname:**

Allereerst wordt het VFO-afstemgebied gecheckt. Met een spanning van 12 Volt wordt er gezocht naar het VFO-signaal, dat wordt afgegeven op een gecalibreerde amateurbandontvanger in de 80- of 40 meterband. Lukt dit niet door de ontvanger dichtbij de VFO van onze ontvanger te zetten, dan is het nog altijd mogelijk om een kleine kring -een paar slagen lijn- vanaf de amateurbandontvanger op de VFO-kring te leggen, één zijde van deze -hulpkring- op antenne- + - ingang van de ontvanger, het andere uiteinde op massa. Als het signaal dan is gelocaliseerd, betekent dit dat de VFO werkt. Stem nu de hulpontvanger af op het lage frequentiegebied van de VFO en zet c11 op maximale capaciteit (dichtgedraaid dus). Draai nu de kern van L4, totdat er weer signaal wordt gehoord.

**COMPONENTENLIJST:**

(40 mtr. uitvoering)

Weerstanden:

r 1 =	3,3 k.Ohm
r 2 =	560 Ohm
r 3 =	1,5 k.Ohm
r 4 =	10 Ohm
r 5 =	100 Ohm
r 6 =	100 Ohm
r 7 =	1 k.Ohm
r 8 =	100 k.Ohm
r 9 =	100 k.Ohm
r 10 =	180 Ohm
r 11 =	1 k.Ohm
r 12 =	100 Ohm
r 13 =	220 Ohm
r 14 =	1 k.Ohm
r 15 =	10 k.Ohm
r 16 =	1 k.Ohm
r 17 =	17 k.Ohm
r 18 =	820 k.Ohm
r 19 =	47 k.Ohm
r 20 =	100 Ohm
r 21 =	330 Ohm
r 22 =	3,3 k.Ohm

De VFO wordt ingebouwd in een apart compartiment, gem van plaatjes dubbelzijdig print plaat. Dit kastje wordt, als de VFO-schakeling gereed is en de noodzakelijke bedrading naar buiten is geleid, aan het front van de ontvanger-inbouwkast gemonteerd. (Denk aan een doorvoer van de as van c11!) Aan de rechterzijde van het VFO-compartiment nu, zetten we de schakeling van de RF-amplifier en de product-detector op. De printplaat wordt, indien de schakeling gereed is in de kast vastgezet. De verbindingen met de VFO worden gelegd, maar de aard- of massaverbinding laten we nog even los liggen. Te linkerzijde van de VFO wordt de laagfrequent versterker opgezet. Ook deze print zetten we, nadat de schakeling erop is aangebracht, vast in de kast. De AF-voerende lijn tussen de uitgang van de product-detector en de basis van t4 wordt, uitgevoerd in afgeschermd draad, gelegd. We halen deze lijn onder het VFO-compartiment door, dat is het kortste. De massaverbinding van de AF-amplifier leggen we aan 't massadeel van de plug van de koptelefoon. Ook deze leiding kan het beste worden uitgevoerd in afgeschermd leiding, daar er beïnvloeding kan optreden door het electro-magnetische veld van het voedingsdeel waarlangs deze leiding gelegd wordt. Strikt noodzakelijk is dit niet omdat het een massalijn betreft.

langrijk is het erop te letten, dat het electro-magnetische veld van de net-trafo niet de andere delen van de ontvanger kan beïnvloeden. Het antenne-ingangsdeel is hierom ook aan de uiterste rechterzijde van de kast -en liefst nog zo dicht mogelijk bij de RF-amplifier- ondergebracht.

fig. 23

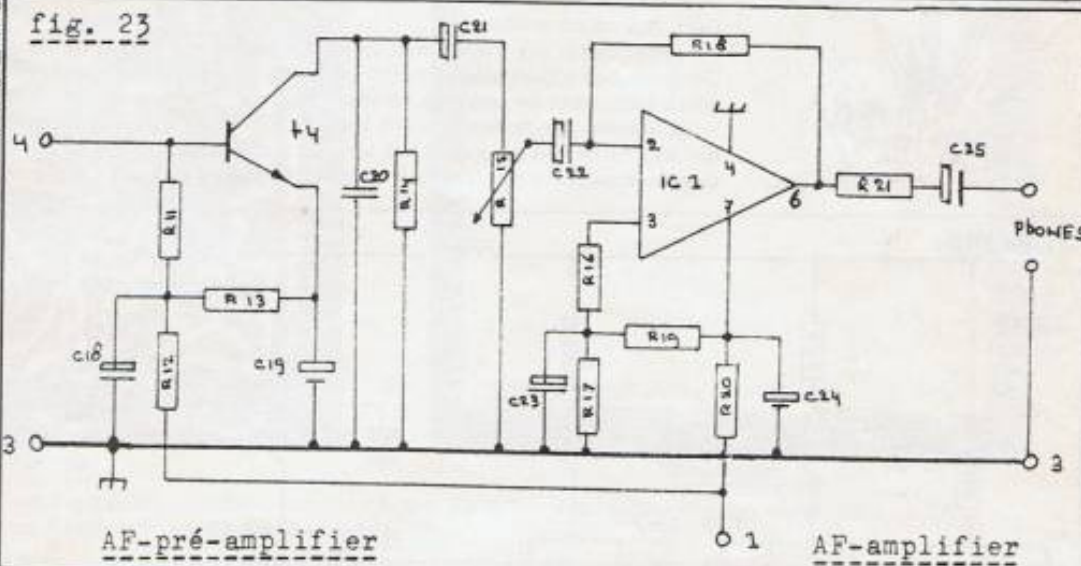

Het voedingsdeel zelf staat tot meerdere glorie van de afscherming van de ontvanger voor het electro-magnetisch strooiveld van de nettrafo in een kastje van dubbelzijdig PC-board. De massaverbinding van het voedingsdeel ligt aan de hoofdtelefoon-plug-massaverbinding. De mas-

Wanneer nu c11 op minimum capaciteit wordt gedraaid, dan moet het VFO-signaal op onze hulpontvanger hoorbaar zijn ook op 7,2 MHz. De ingangskring tenslotte wordt zo afgeregeld, dat het hele frequentiegebied van 3,3 MHz. tot 7,2 MHz. bereikt kan worden. Dit kan bijvoorbeeld

**Condensatoren:**

c 1 =	240 pF
c 2 =	7 pF
c 3 =	198 pF
c 4 =	42 pF
c 5 =	0.01 uF
c 6 =	0.01 uF
c 7 =	0.01 uF
c 8 =	0.1 uF

In de linkerhoek achter in de kast is voldoende ruimte over om het voedingsdeel te bergen. Hoewel het niet zo nauw steekt hoe dit voedingsdeel wordt opgezet, is het toch het beste om ook deze schakeling op printplaat te bouwen en de bedradingen te etsen. Net zoals in alle delen van deze ontvanger is gebeurd. Be-

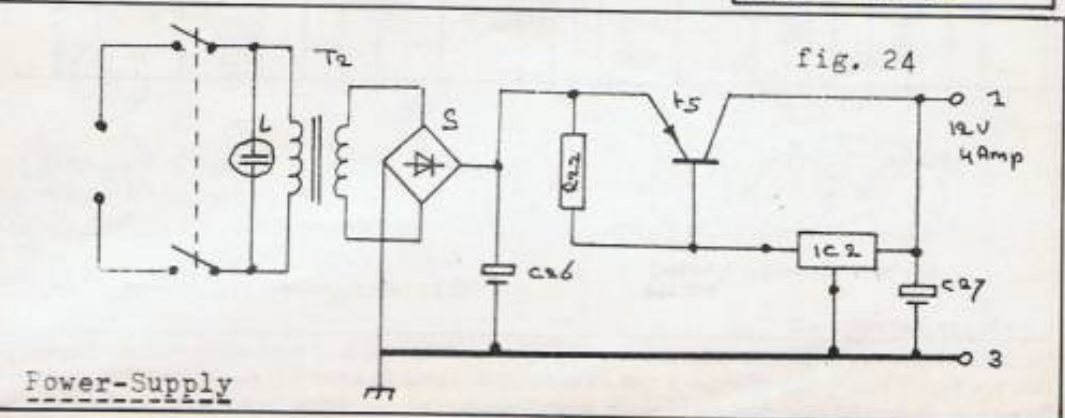

Power-Supply

fig. 24

**Condensatoren (verv.):**

- c 9 = 0.01 uF
- c 10 = 200 pF
- c 11 = 10 pF
- c 12 = 560 pF
- c 13 = 560 pF
- c 14 = 50 pF
- c 15 = 0.1 uF
- c 16 = 1 nF doorv.c.
- c 17 = 1 nF "
- c 18 = 500 uF elco 16V.
- c 19 = 10 uF " "
- c 20 = 0.1 uF "
- c 21 = 2 uF elco 16V.
- c 22 = c21
- c 23 = 22 uF elco 16V.
- c 24 = 50 uF " "
- c 25 = 2 uF " "
- c 26 = 100 uF " 40V.
- c 27 = 100 uF " "

**Transistoren:**

- t1 = 2N2222
- t2 = MPF102
- t3 = MPF102
- t4 = 2N3906
- t5 = 2N1549

**IC's:**

- IC 1 = 741 O.A.
- IC 2 = TBA325B.

L= aan- uit indicatielampje, neon, brandsp. 220 V.

**Transformatoren:**

T1 = 15 windingen no. 24 enamel wikkeldraad, dat voorafgaande aan het wikkelen ongeveer 8 x per lengte van 3 cm, om elkaar heen is gedraaid. Het in elkaar gedraaide wikkeldraad wordt op een FT50-43 toroid kern gewikkeld. T1 is een nettrafo primair 220 Volt, secundair 12 Volt A/C.

Gelijkrichter cel G = 840 C. 5000

**Spoelen:**

L1 = Linkkoppeling van 2 w. op L2 met idem wikkeldraad. L2 = L3 = 20 w. no. 20 enamel draad om een toroid kern T68-6

**Voor de 80 meter:**

L1= linkkoppeling van 2 w. boven L2, idem wikkeldr. L2 = L3 = 40 w. no. 24 enamel draad om T68-6 toroid kern.

Voor het bereik van de 80 meter-band dienen de condensatoren: c1 = 184 pF, c2 = 7 pF, c3 = 116 pF, c4 = 68 pF, c11 = 15 pF, c 10 = 300 pF, c 12 en c 13 = 950 pF.

# BOUW PROFESSIONELE F.M. (3m) ZENDER. DEEL 2 DE STURZENDER (5 Watt)



In het schema van de oscillator van de vorige maand zitten een paar foutjes en wel: de weerstanden van 3k3 aan de emitter van de eerste BF199 en van 1k naar massa tussen de 56 Ohm en 10k aan de basis van de eerste BF199, moeten omgewisseld worden. Dus: 1k aan de emitter.

De condensator van 100 pF aan de mod.ingang moet tussen de smoorspoel en de 1 uF condensator. Deze fouten zitten alléén in het schema; dus de printlay-out en de componentenopstelling zijn goed. Dan moet er nog een condensator van 1 nF tussen het knooppunt van de 10k en 56 Ohm weerstanden op de basis van de tweede BF199 naar de collector van de eerste BF199. Deze verbinding ontbreekt op zowel het schema als de printlay-out en moet dus zelf aangebracht worden. Deze condensator heeft echter weinig invloed op de werking van de oscillator.

**Schema.**

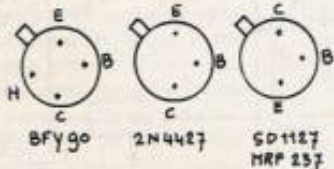
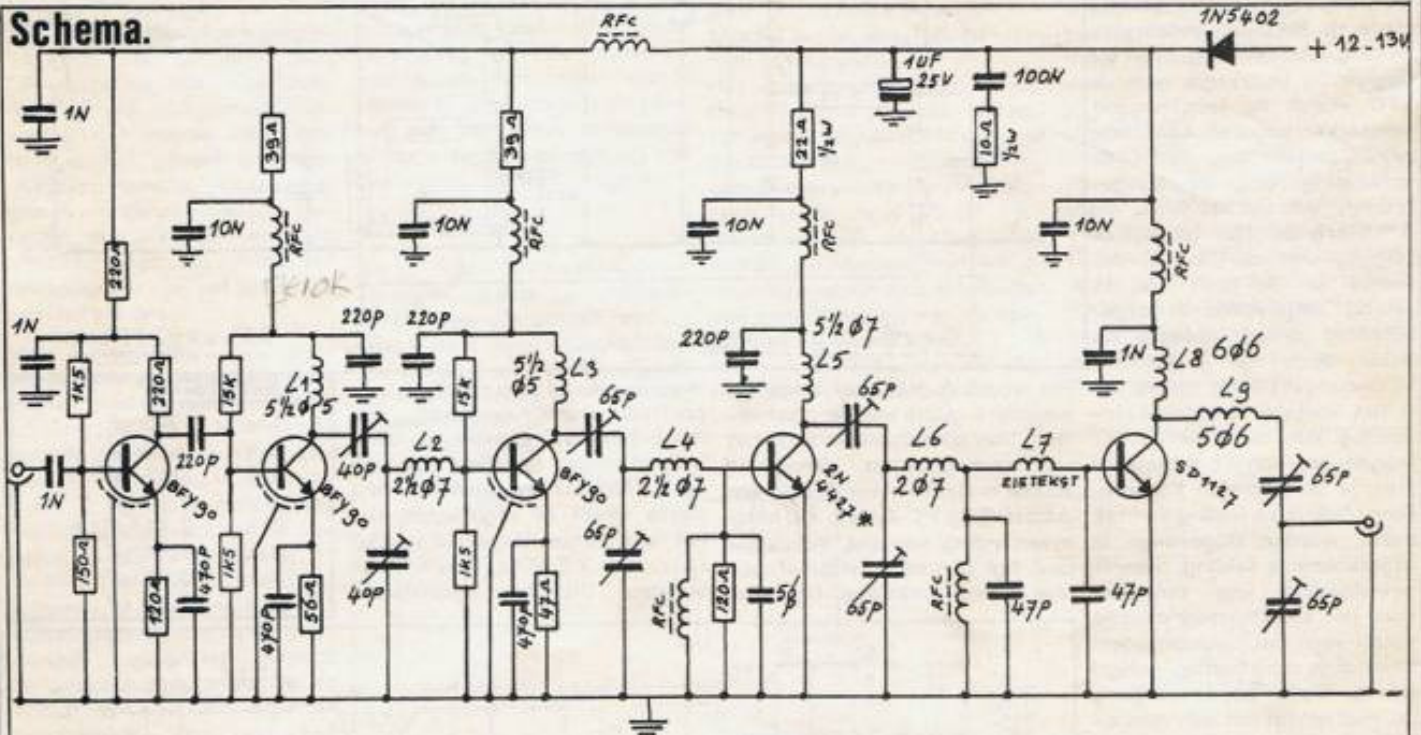

SPOELN: 1<sup>e</sup> CIJFER = AANTAL WINDINGEN  
 Ø = BINNENDIAHETER M.M.  
 DRAADDIJKTE = 0,8MM VERZILVERD OF VERTIND KOPERDRAAD  
 SPATIE CA 0,8MM  
 \* L7: BASISDRAAD V.D. TRANSISTOR, ZIE DETAILSCHETS

2N4427 MET KOELSTER

De sturzender wordt gebouwd op dubbelzijdig epoxy, zodat ook de 5 Watt eindtransistor makkelijk gemonteerd en gekoeld kan worden. De ingang van de sturzender is ook weer 50 Ohm, zodat de coax van de oscillator aangesloten kan worden op deze ingang. Boven- en onderzijde van de print moeten doorverbonden worden bij de 2 gaatjes in de rand van de print, zodat een goede massa-

verbinding ontstaat. Tevens moet de + van onder- en bovenzijde doorverbonden worden; ook hier voor is een gaatje in de print aanwezig. Voor diegenen, die zelf een print willen maken, volgt hier de printlay-out.

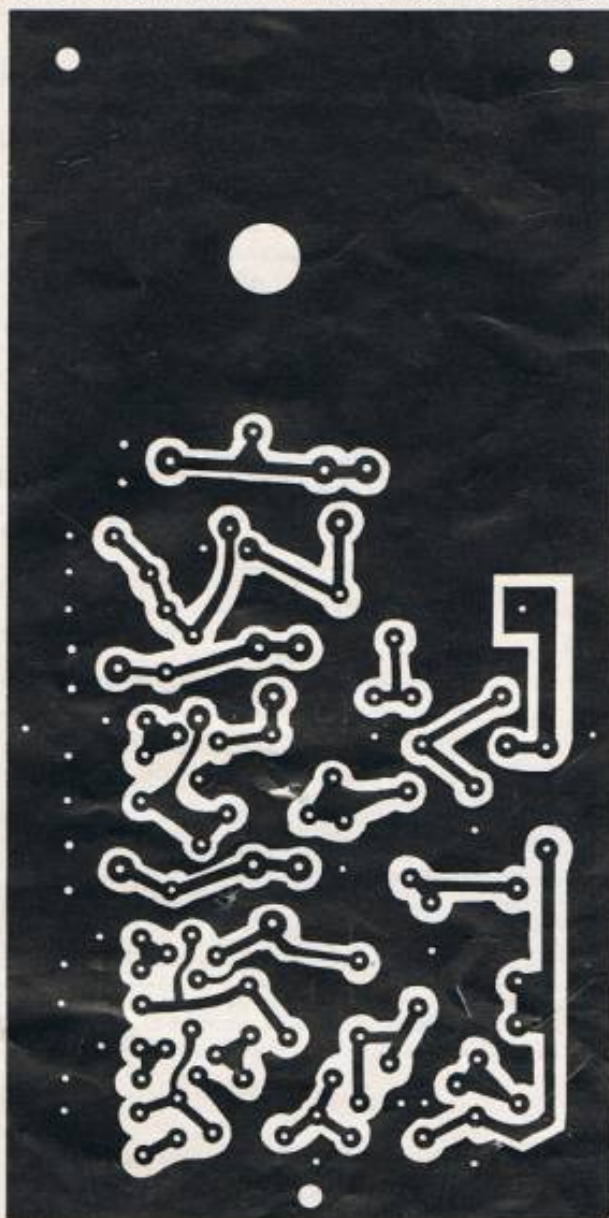

Onderzijde

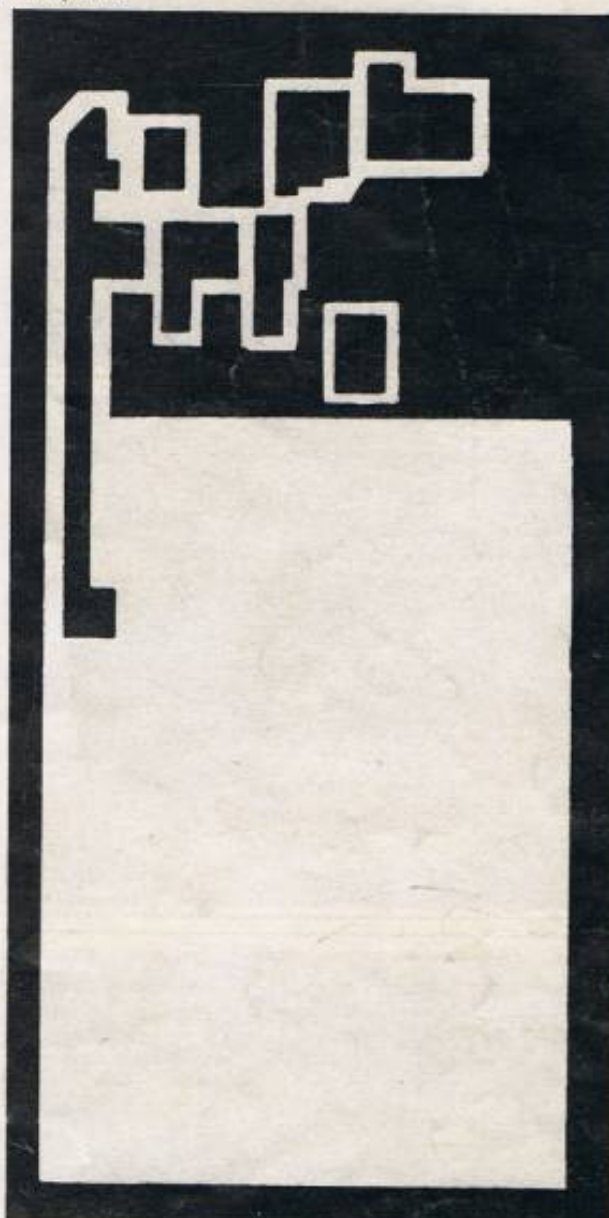

Bovenzijde

De kleine boorgaatjes zijn 0,9 mm. De grotere voor de trimmers 1,5 mm. De gaten voor de bevestiging van de boutjes 3,5 mm. Het gat voor de eindtransistor ca. 9 mm. (afhankelijk van het type).

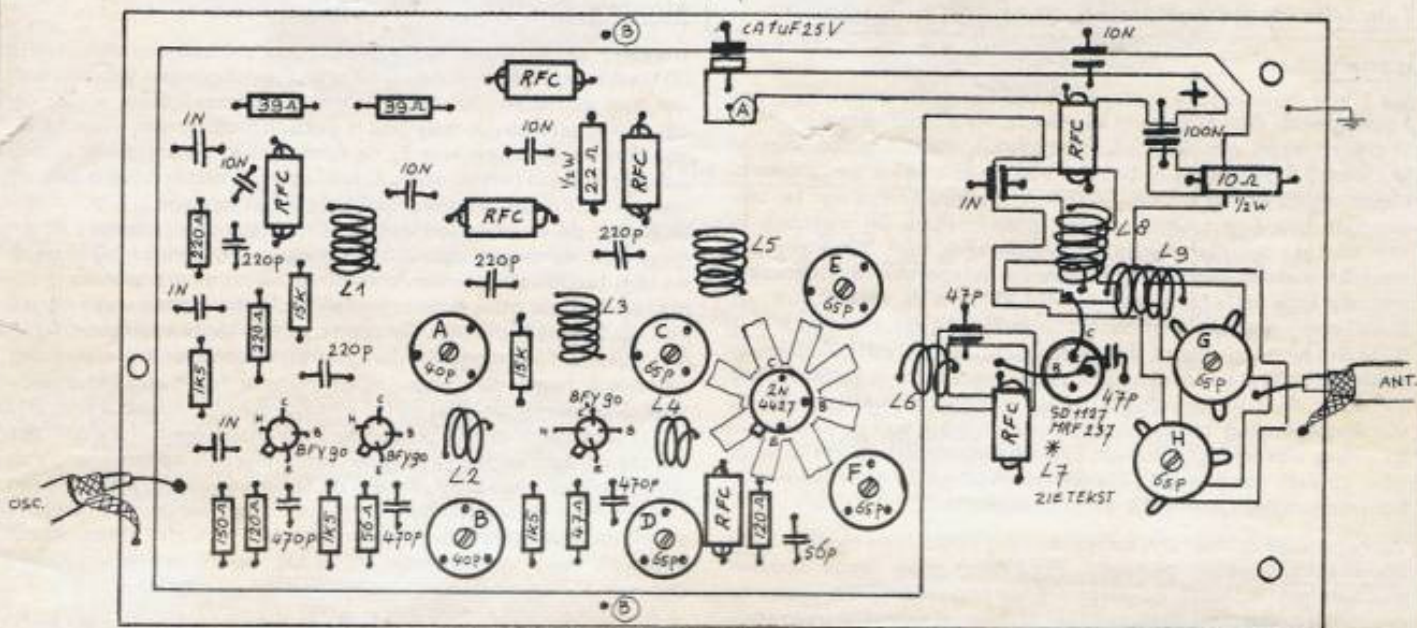

- (A) Boven en onderzijde print doorverbinden + 12V
- (B) idem - 12V en massa

Componentenopstelling.



Foto 1: Detailopname stuurzender.

Foto 2 + foto 3: Detailopname eindtrapje rond transistor SD1127/MRF237. Hier is duidelijk te zien dat de transistor aan beide zijden van de print vastgesoldeerd is. Dit is noodzakelijk voor een goed contact met de massa en een goede warmteafvoer. Indien niet aan beide zijden gesoldeerd, zal de transistor door oververhitting defect raken. Ook is hier L6 te zien; één kant van de spoel zit aan de onderzijde van de print, de andere kant van de spoel is met een knikje in de draad op de bovenkant van de print gesoldeerd. L7 is de volledige lengte van de basisaansluiting van de transistor en moet als volgt met een keramische condensator van 47 pF gemonteerd worden:



Bij inbouw verdient het aanbeveling de transistor ook nog contact met de metalen kast te laten maken. De MRF237 maakt goed contact als de print met een M3 boutje en een opvolmoertje in de kast wordt gemonteerd. De SD 1127 is iets groter dan de MRF237; hier moeten buiten de moer nog 2 à 3 opvolringetjes worden gebruikt.

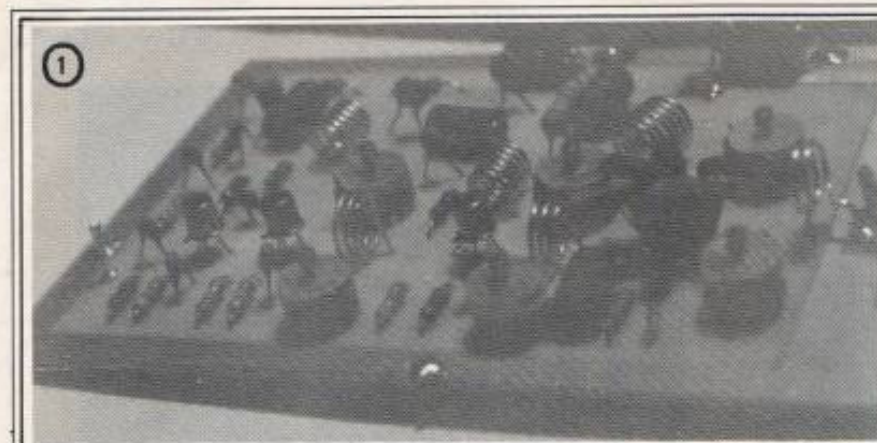
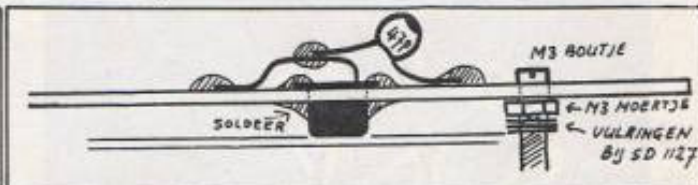
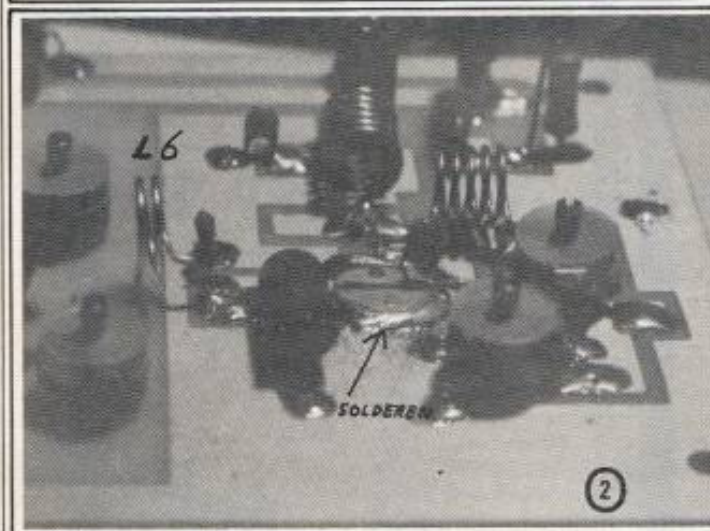

Foto 4: De afgemonteerde print.

### Bouw:

Let op .....bij gebruik van de I.P.S.-print van het bouwpakket. De I.P.S.-print heeft slechts 2 montagegaten in de rechterhoeken van de print. Voor inbouw moet nog zelf een 3e gat van 3,5 mm. links in de rond van de print worden geboord, liefst ergens in het midden waar het massagedeelte aan de onderzijde groot genoeg is en niet in de hoeken. Bij montage in een kast de draadeinden aan de onderzijde kort afknippen om contact met de kast te vermijden. Dit is vooral van toepassing met de lage behuizing van de MRF237. Op de I.P.S.-print zit links boven nog een componentengaatje. Dit gaatje wordt niet gebruikt en hierin komt dus geen onderdeel te zitten. Voor de diode IN 5402 is geen vaste plaats gereserveerd op de print. Deze diode dient ter beveiliging tegen verkeerd aansluiten van de voedingsspanning en kan overal in de + leiding van de voedingsspanning worden opgenomen. Elke andere diode van 2 à 3 Amp. min. 25 Volt kan hier ook worden gebruikt en de zelfverzekerde bouw kan hem natuurlijk ook weglaten.

Zoals bij elke zender zijn de spoelen erg kritisch en moeten zéér nauwkeurig worden gemaakt. Zorg voor gave ronde spoelen met een spatie tussen de wikkeling die ongeveer gelijk is aan de draaddikte (0,8 mm). Behalve bij L5, daar zit namelijk geen spatie tussen de wikkelingen. De spoelen kunnen gewikkeld worden om een boortje van de juiste diameter. Spoelen L1, L3 en L5 kunnen zonder meer in de print worden gestoken. Spoel L5 kan

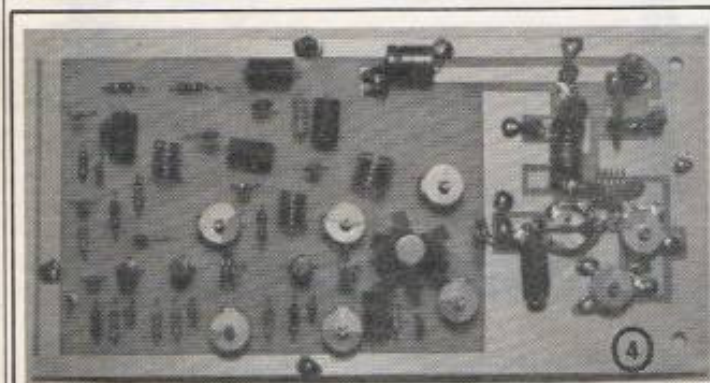
van geëmailleerd koperdraad worden gemaakt, om te voorkomen dat de wikkelingen elkaar niet raken, want deze spoel heeft geen spatie tussen de wikkelingen. De andere spoelen als volgt vormen:

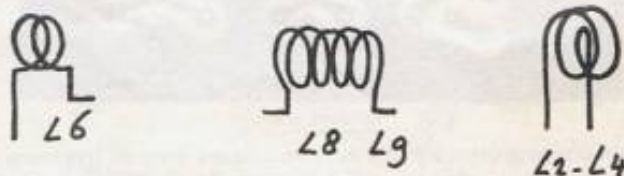

### Afregelen:

Wanneer oscillator en stuurzender door middel van een stukje 50 Ohm coax zijn verbonden, de antenne-uitgangen van de zender met een stuk coax op een SWR-meter aansluiten, welke op zijn beurt aan een dummyload is gekoppeld. Zet dan, voordat de voeding aangesloten wordt, de trimmers in de volgende stand: A dicht; B bijna geheel open, C half open, D dicht; E bijna geheel open; F half open, G geheel dicht en H half open. Sluit dan de voedingsspanning aan en regel alle trimmers af op maximaal vermogen op de SWR-meter, te beginnen bij H en G en dan terugwerken naar A. Verdraai de trimmers slechts weinig en herhaal alles enkele malen tot het maximale vermogen van ca. 5 Watt is bereikt. De zender is dan klaar voor gebruik. Op maximaal vermogen afgeregeld en in een metalen behuizing gebouwd, heeft de zender al een goede harmonischenonderdrukking boven de 250 MHz; van ca. 50 dB. Alleen rond 200 MHz. laat de onderdrukking nog te wensen over, vandaar dat achter de zender nog een filter moet worden opgenomen. Van dit filter is er geen print, omdat dit filter eenvoudig op te zetten is en omdat de verschillende spoelen door middel van tussenschotten van elkaar gescheiden moeten zijn. Het filter wordt gemaakt van 1 mm. koperdraad, zodat het ook achter eindtrappen met een vermogen tot ca. 50 Watt bruikbaar is.

Het nu volgende schema is voor een filter van ca. 100 MHz. Voor andere frequenties rond bijv. 90 MHz. moeten de c's aangepast worden. Het gemakkelijkste is dit door de c's van 27 pF te vervangen door een trimmer van 65 pF.

**Filter**

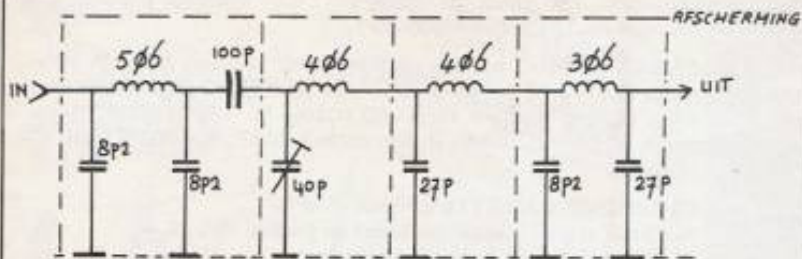

**ONDERDELENLIJST  
STUURZENDER:**

3 x BFY90	2 x 15 k 1/4 W
1 x 2N4427	3 x 1 k5 "
1 x SD1127 of MRF237	2 x 220 Ohm "
	1 x 150 Ohm "
	2 x 120 Ohm "
1 x 1 uF/25 V. printelco	1 x 56 Ohm "
1 x 100 N	1 x 47 Ohm "
4 x 10 N	2 x 39 Ohm "
4 x 1 N	1 x 22 Ohm 1/2W
3 x 470 p	1 x 10 Ohm "
4 x 220 p	
1 x 56 p	
2 x 47 p	
6 x 65 p	Folietrimmer (geel)
2 x 40 p	" (grijs)
7 x	Smoorspoel ("varkensneusje")

**Gezocht: Schema's van kristalgestuurde oscillators:**

Geschikt voor FM-modulatie 3 meter (75 kc) omroep. Alleen goede schema's s.v.p.

Wanneer de kwaliteit door ons voldoende wordt bevonden, kan na overleg een redelijke vergoeding plaatsvinden, waarna wij zorgen voor publicatie, printen, printlay-out e.d. in het Free Radio Magazine.

Inzendingen met afzender en eventueel telefoonnummer naar:

INTERNATIONAL PRINT SERVICE,  
POSTBUS 10252,  
1001 EG AMSTERDAM,  
t.a.v. ALFRED DEBELS.

Veel plezier bij het bouwen en tot volgende maand.

**I.P.S.-foon.**

Elke zondag van 12.00 tot 23.00 uur staat het volgende telefoonnummer open voor aanvullende informatie, opmerkingen en reacties naar aanleiding van deze artikelenreeks. Ook evt. suggesties voor later te plaatsen schema's zijn welkom.  
020-32.08.07

De stuurzenderprint, geboord en dubbelzijdig bouw pakket is f 110,--

De oscillatorprint (zie febr. nummer), eveneens geboord en met soldeermasker is nog steeds leverbaar voor f 16,--. De bouwbeschrijving uit het 2e nr. wordt hier los bijgeleverd. Tevens zijn de printen en bouw pakketten te verkrijgen in de winkel van Asian Electronics, Papaverhoek 22, Amsterdam (zie advertentie omslagpagina 1).

Het bouw pakket van de oscillator kost f 37,50 en een metalen kastje voor inbouw van de oscillator f 5,75. Deze prijzen zijn inclusief BTW en verzendkosten.

Betalingswijze bij bestelling per post: Giro 909515 t.n.v. A.DEBELS, POSTBUS 10252, 1001 EG AMSTERDAM. Tel. 020-32.08.07.

Bij bestelling onder rembours zijn extra rembourskosten verschuldigd.

is leverbaar à f 40,--. De prijs van het

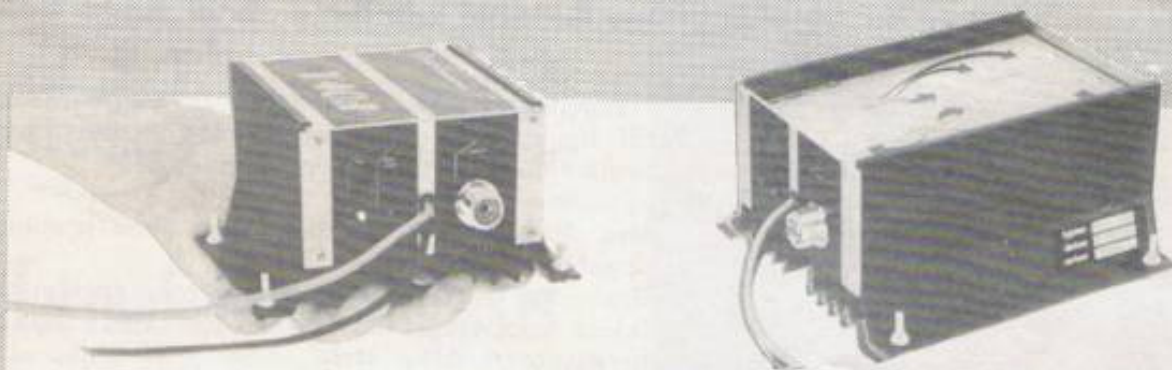

De V40A en V70A zijn FM-eindtrappen ontworpen voor de 88-108 MHz. band. De transistors zijn volledig beschermd tegen hoogfrequent-misaanpassing doordat ze bij een gevaarlijke staande-golf verhouding zichzelf uitschakelen en bij een goede staande-golf verhouding weer inschakelen.....

Ze zijn beiden afgeregeld op 40 en 70 Watt bij 100 MHz., maar kunnen met een normale schroevendraaier op iedere frequentie tussen 88 en 108 MHz. of op lagere vermogens worden ingesteld.

Type	Pin	Pout	I	f	Prijs
V40A	1 W	15W	2,8A	88-108 MHz	f. 219,- incl. BTW
	2 W	25W	4 A		
	4,5W	40W	5 A		
V70A	4 W	50W	8 A	88-108 MHz	f. 379,- incl. BTW
	8 W	60W	9,5 A		
	16 W	70 W	11 A		

**PLUSPUNTEN ZIJN:**

- Vrij van spurious oscillaties
- Hoge onderdrukking van harmonischen
- 11-16 Volt voedingsspanning
- S0239 connectors aan in- en uitgang
- inclusief voedingskabels en connectors

**V&V Systems**  
postbus 3 6596 zg milsbeek  
08851-3659

Bestelwijzen: SCHRIFTELIJK (POSTBUS 3)  
VIA GIRO (nr. 414200)  
TELEFONISCH (08851-3659)

Verzendkosten: vooruitbetaling: f 8,85  
rembours : f 14,-

# Abonnenties

Prijs: f 2,-- per regel van 50 letters, spaties of leestekens. Getypte tekst of blokletters. Abonnenties moeten vóór de 10e v.d. maand binnen zijn.

**Betaling:** Vooruitbetaling op giro 3538279 t.n.v. Free Radio Magazine, Postbus 10252, 1001 EG Amsterdam of bijsluiting in postzegels van het verschuldigde bedrag naar: FRM, Postbus 10252, 1001 EG Amsterdam.

Abonnenties kunnen alléén geplaatst worden door PARTICULIEREN. Band-/cass. opnames, stickers, schema's etc. worden geaccepteerd. HANDELAREN kunnen onze advertentielevens aanvragen.

## TE KOOP AANGEBODEN:

TELEVISIEZENDER op UHF 434,25 Mc, CCIRnorm en voor kleur geschikt. Beelfred. 434,25Mc, Geluidfreq. 439,75 Mc. De gehele installatie omvat 6 units, ondergebracht in één systeemrek. Afm.: H:65cm, B:30cm, D:24cm.

1) Beeld/geluidszender. Kleur- CCIR-12 Watt peak out. Regelbaar: video en audioniveau. Microfooningang, 2 omschakelbare video ingangen. Meetuitgang op 62 MHz, en zenderuitgang op Kan.17 UHF. BAS signaal uitgang.

2) Ultralineaire transistor eindtrap met coaxiaal verliesarm dubbelvoudig afstembaar bandpassfilter.

3) Kortsluitvaste voeding 13,8V-10A. Met bemetering voor spanning en stroom. Continu belastbaar.

4) Programmeerbare tekstgenerator met keyboard. Deze generator bevat 64 verschillende karakters. Mogelijkheid om max. 16 tekens in beeld te brengen.

5) 2 Sync. generators, voor de progr. tekstgenerator en de videocamera (AKAI VC 115 met VLZ-2 zoomlens).

6) Patroongenerator met 14 verschillende omschakelbare patronen. Video output is regelbaar.

Bijgeleverde camera bevat een monitor en microfoon (ingebouwd). Compleet met statief-kabels en schema. Professioneel van opbouw. Slechts één exemplaar. Vraagprijs: Fl. 3800,-- Tel. 010-372640. Vragen: PAoJTA.

Losse BLX15's, 150W (3 mtr) + schema à Fl. 100,-- , evt. gebouwd. BLY90 gebouwd (80W,FM). Ook voordelige losse BLY's. Tel. 03410-15650 (na 18,00 uur)

CASSETTES met muziek, die u erop wilt hebben. Altijd in voorraad: tip/top 40 en de nederlandse tip/top 10 en verschillende oude platen. Kosten: Fl. 14,50 (C60), Fl. 19,50 (C90). Geld+ naam + lijst met platen sturen naar: TIJDER, P.B.2035, 5460 CA VEGHEL.

Op CHROME-CASSETTE of BASF TAPE:

A. 3 uur stereo zeezendertuner en Jingles Fl. 25,--

B. 3 uur Voice of Peace FM opnames Fl. 25,--

D.DIJKSTRA, RETIEFSTRAAT 315, 3851 AJ ERMELO. Giro: 3701082.

ASSH ruimt op: Div. ONDERDELEN, buizen, afstem C's, cond. etc. MRF238 Fl. 20,-- p.st. Hsp.trafo's v/a Fl. 15,-- nw. en gebruikt. 2 3-m. FM-zenders resp. Fl. 100,-- en Fl. 150,--. Een veldtel.set werkend Fl. 75,--. Lijnversterkers hiervoor Fl. 35,-- en div. tel.hoorns m. PTT-schakelaar, Paneelmeters, Draaitafel BSR-128 Fl. 50,--. Koptelefoons v/a Fl. 5,-- en een gloednieuwe SKY-LINE-5M 2009 MARC bak Fl. 130,--. Tel. te bestellen op woensdagavond. Infoon v/a 20,00 - 21,30 uur of aan huis, na tel./schriftelijke afspraak. ASSH, POSTBUS 360, 1700 AJ HEERHUGOWAARD. Tel. 02207-16601.

FM-ZENDER (50W) PLL (met duimwiel-schakelaar). Regelb. ca. 4 MHz. Harm.ond. 45 dB. Kompl.in kast met garantie (behalve trans.). Afkomstig van Asian Electr. van Fl. 1.295,-- (4 mnd. gebruikt) nu voor Fl. 700,--. POSTBUS 2082, GOES.

SCHEMABOEKJE II. Inh. Stuurzenders 3-5-6-10 Watt. Lin. BLY 87-88-89-90; MRF 237-238-603, E88CC, EL84, GGE 03/12, GGE 06/40 + oude printantwerpen. Boekje I is nog leverbaar. + PROF.STEREOCODERS (absolute topkwaliteit) Model TS200 in kast (220V). Kan.sch. 1 kHz. > -60 dB; S/R > -72 dB. Ond. 38 kHz. > -60 dB. Fl. 385,-- (incl. verz.kosten). MIDDENWEG 42, WILP Gld.

## GEVRAAGD:

Cass.tapes van Hofstad Radio of andere grote radiostations. Ook ruiling tegen R' damse stations. Div.voorradig. ORION 3, POSTBUS 52650, 3007 KC ROTTERDAM.

**NIEUW!**

# BEWAARBAND F.R.M.



Hangen jouw FRM's ook scheef in een multomap? Of liggen ze gewoon ergens los in een kast te kreukelen en te scheuren? Zonde, hè?

Met de nieuwe bewaarband zijn deze problemen opgelost:

Bestel nu deze fraaie band van stevige kunststof (kleur voorlopig alleen groen) met een uniek opbergstelsel d.m.v. strips, waar je het blad alleen maar achter hoeft te schuiven, waarna het netjes en zonder uit te zakken blijft zitten.

De opdruk (in zwart) is een ontwerp van de bekende tekenaar Pieter Breda.

Eén band is voldoende voor een hele jaargang. Ook voor de 2 vorige jaargangen kunnen ze gebruikt worden; de gegevens kunnen er d.m.v. een kaartje op vermeld worden.

## PRIJS: Fl. 19,95

(inclusief verpakkings- en verzendkosten. Bij verzending onder rembours f 5,-- extra remlourskosten)

Giro: 3538279 t.n.v. Free Radio Magazine, Postbus 10252, Amsterdam.

**Vinyl STICKERS**

**restantverkoop van de**

iedereen leest het

**RI MAGAZINE**  
RADIO

Postb. 10252-1001 EG Amsterdam

**+gratis**

**nieuwe F.R.M. sticker**

**(Fl. 5,-)**

**originele Ptv stickers**

**PTV**  
Praten televisie Leiden

Giro 3538279~J.Herps/F.R.M.  
Of briefje van vijf gulden:  
Postbus 10252, Amsterdam.

**ZOO studio**

**Het maken van jingles is een kunst op zich....**

Je kunt natuurlijk proberen je eigen jingles te maken, je kunt je ook een jingle-plaat aanschaffen van de een of andere firma, maar ja, die worden al zoveel gebruikt...

Zijn er dan nog meer mogelijkheden om aan een kwalitatief hoogstaande en ook origineel klinkende jingle te komen? Wij dachten van wel! Wij zijn een kleine firma gespecialiseerd in het maken van jingles en commercials. En dat is te horen ook!

In eigen beheer in professionele 24-spoors studio's opgenomen geluidsproducties voor een ongekend lage prijs!

Dat is ons handelsmerk, en dat willen we graag bewijzen ook! Gesproken of gezongen jingles, commercials en alle verdere denkbare producties, ZOO-sound recording heeft ze voor je... of ze bestaan niet!

Voor meer informatie: ZOO-sound recording studio, Postbus 4265, 1009 AG Amsterdam. Bellen kan ook: 020 - 25 04 27. Tot horens...

**ZOO-sound recording studio**

**BREAK-BREAK**

nr. 22  
1982

MAGAZINE VOOR RADIO-COMMUNICATIE, KORT- en DUIT-ONTVANGERS EN ZENDANTENNES

break break

T.V. DX'EN

TEST: STENTOR 3 METER FM ZENDER

TEST: ZX 81 SINCLAIR COMPUTER

TEST: ZX 81 SINCLAIR COMPUTER

**BREAK-BREAK nu ook met 3 METER informatie!!**

BREAK-BREAK is al 2 jaar hét vakblad voor 27 MC'ers, scanner- en kortegolfluisteraars, zelfbouwers en iedereen die geïnteresseerd is in Electronica.

BREAK-BREAK heeft als verenigingsorgaan van de NCF zich tot voor nu beperkt tot wat door de PTT is toegestaan. Onlangs gaf meer dan 80% van de leden/lezers aan dat zij willen dat BREAK-BREAK ook gaat publiceren over AM/SSB, opvoeren van MARC bakken, 3 meter FM en TV zenders. Met ingang van dec. '81 kunt U in BREAK-BREAK lezen over TV- en 3 meter zenders, linears, FM zendantennes, stereo-coders enz. enz.

In het decembernummer 1981 (no. 22) treft U om te beginnen de meest uitgebreide test/beschrijving aan (met schema) van de STENTOR 5 W FM zender die ooit is gepubliceerd, compleet met afregelmethode voor optimale resultaten.

BREAK-BREAK is verkrijgbaar in Boek- en Tijdschriftwinkels.

U kunt zich ook NU abonneren voor slechts f 49,50 voor 1982. U krijgt dan het december nummer met de STENTOR test gratis!

**Vul daarom nu de bon in**

**BON**

Ja, ik abonneer me op BREAK-BREAK (1982), en krijg het december 1981 nummer gratis.

Wacht op de acceptgirokaart van 49,50.

Na ontvangst van Uw betaling krijgt U de nummers toegezonden.

Naam.....

Straat en nr.....

Postcode..... telefoonnr.....

Woonplaats.....

Geb. jaar..... man/vrouw

Datum..... handtekening.....

Bij minderjarigen handtekening ouder of voogd vereist.

Break-Break, Julianalaan 21, 2421 CV Nieuwkoop

## FM zender FL. 199,=

8-10 Watt FM zender. Gewijzigde print met 100 MHz. osc. en een afgestemde kring meer. Gebouwd, afgeregeld en getest. VFO ca. 2 MHz, en een buffertap. Eindtrap met BLY 87A. Werkt op 12-14 volt gelijkspanning. Compromisloos ontwerp met 7 transistoren en 4 diodes. Probleemloos af te regelen en storingsvrij door extra 3-delig filter ter onderdrukking van de harmonischen. Cont. vermogen 8 Watt HF-output. Freq. bereik 88-108 Mhz. Afm. 8 x 20 cm.



### voor de zelfbouwer: \*

Van bovenstaande zender is ook de losse print leverbaar, met een bouwbeschrijving. Voor de gevorderde bouwer... De print is al geboord.

**NIEUW** FL. 25,=

OSCILLATOR PRINT voor de osc. uit FRM 2-1982

met bouwbeschrijving. .... FL. 16,=

Printje voor een lineair met de BLY 87 of 88. De print is geboord en heeft een soldeermasker. Met bouwbeschrijving.

FL. 6,=

## Frequentieteller « » 550 MHz.



FL. 299,=

550 MHz, frequentieteller wordt geheel compleet geleverd op print. Ook de schakelaar voor poorttijd en komma zit al op de print. (Bij bestelling via de post wordt deze los megeleverd, maar de print is al geboord, dus alleen insolderen.) Alleen de voedingsspanning (ca. 12V) aansluiten en evt. in een kastje bouwen en de teller is klaar. Zelf is gezorgd voor een tweede HF ingang met voorversterker zodat kleine signalen ook gemeten kunnen worden. Op deze ingang kan ook b.v. een telescoopantenne worden aangesloten waarmee dan HF signalen gemeten kunnen worden zonder direkt in de schakeling te meten, 8-cijferig display.

Prijswijziging voorbehouden

# IAS

POSTBUS 10252, 1001 EG AMSTERDAM

GIRO : 909515 t.n.v. A. Debels

Inl. en postorder: Tel. 020-32 08 07

Levering uitsluitend bij vooruitbetaling of onder rembours.

Prijzen incl. BTW en excl. evt. rembourskosten.

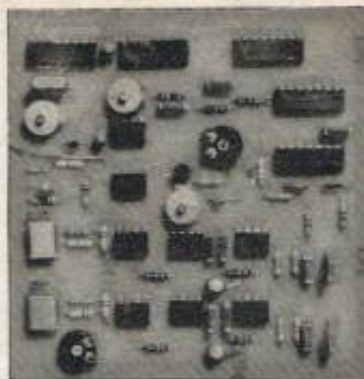

# STEREO

FL. 249,=

PROFESSIONELE STEREOCODER, kristal gestuurd, 19 kHz binnen 1/10 Hz. Ingangen 30 mV. Preemphasis 50 uS, 15 kc-filter 50 dB per oktaaf, 38 kc offset 0. Zulvere sinusvormige 19-kc piloottoon met instelbare fase. Bessel-filter instelbaar., MPX-uitgang regelbaar (laagohmig). Benodigde voedingsspanning 12-15 volt. Kanaalscheiding optimaal af te regelen door fasedraaiing van de piloottoon. Compromisloos ontwerp. Kanaalscheiding beter dan 55 dB. Gebouwd en afgeregeld op print, afm. 10 x 10 cm.

## LINEAIRS

FM lineair, op print gebouwd compleet met transistor. De print bevat ook al een 3-delig filter ter onderdrukking van de harmonischen.

1 Watt in - 10 Watt uit, met BLY 87A..... FL. 100,=

3 Watt in - 18 Watt uit, met BLY 88A..... FL. 115,=

5 Watt in - 35 Watt uit, met SD1272 ..... FL. 125,=

50 Watt lineair, gemonteerd op koelprofiel. Input 8-10 Watt, Output ca. 50 Watt. Met transistor SD 127B. Werkt op 12 Volt 6 Amp. Met filter.



50 WATT

FL. 198,=

PREEMPHASIS/VOORVERSTERKER op print gebouwd, Afm. 4,5 x 6 cm..... FL. 42,50

### "CABLERAIDER"

Kleine TV zender met modulator. Vrijlopende osc. en eindtrap gemoduleerd. Uitgang ca. 30 mW. De zender werkt in de UHF band IV.

FL. 190,=

Winkelverkoop: ASIAN ELECTRONICS

Papaverhoek 22 Amsterdam-N

Tel. 020-327514

Geopend Di. tm Vr. 10.00-18.00 uur

Zaterdags van 10.00-17.00 uur.

's Maandags gesloten ...