

# FRM

FREE RADIO  
MAGAZINE



TIJDSCHRIFT OVER VRIJE MEDIA

Verschijnt 10 x per jaar

LOSSE NRS. FL. 5,25/BF.105,-

13e Jaargang nr. 3: MAART 1986

*IN DIT NUMMER O.A.:*

*RADIO FLAMINGO -  
ROTTERDAM*

*SCHEMA*

*5 WATT FM ZENDER  
MET PRINT LAY-OUT*

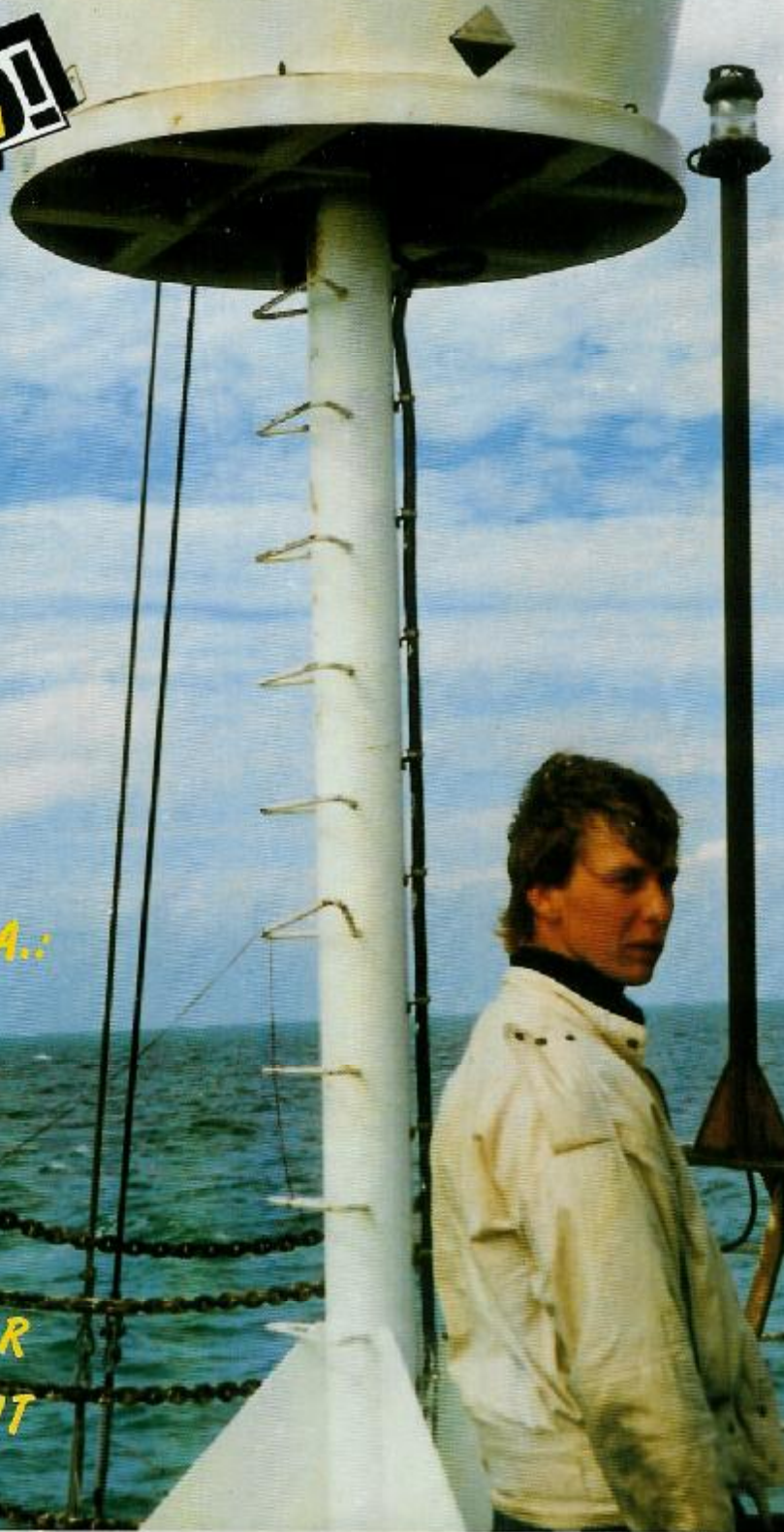



Goud van oud: 'Mebo 2' - R.M.I. (1972)

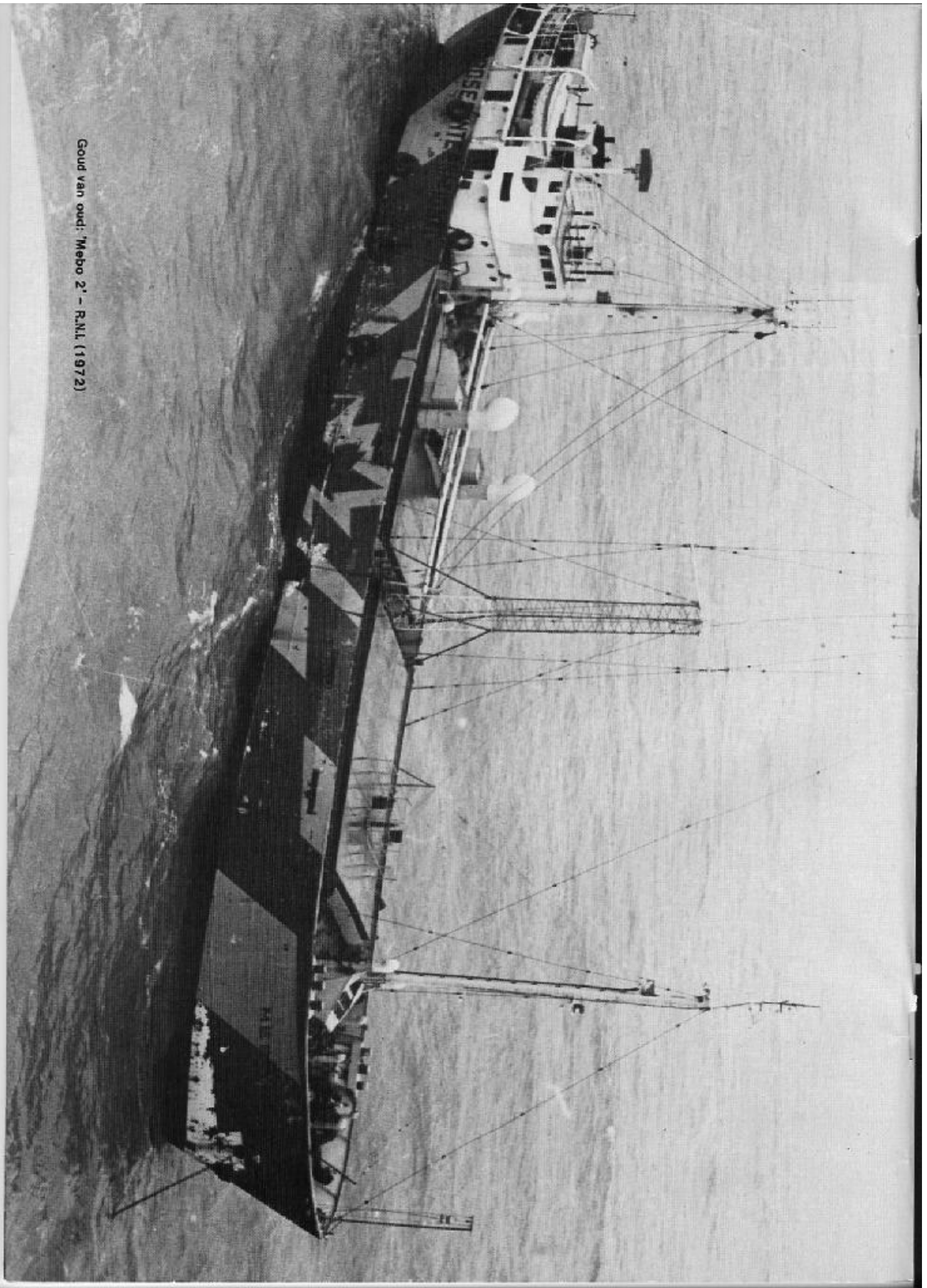

# FRM

## PRIJS ABONNEMENT:

FL. 31,50 voor 7 nummers

April/mei 1986 t/m dec.1986

Losse nummers: FL.5,25 / BF.105,- per stuk

Vóóruit te voldoen op postgiro  
35 38 279 t.n.v. José Herps /  
Free Radio Magazine te Amsterdam

## UITGEEFSTER / EINDREDAKTRICE:

José Herps

Uiterste sluitingsdatum inzendingen kopij:

**17 MAART 1986**

Verschijningsdatum nr 4/5: **1 april 1986**

De inhoud van het FRM komt voor een groot gedeelte tot stand door inzendingen van de lezers. Deze niet-redactionele artikelen behoeven niet met de mening van de uitgeefster overeen te stemmen.

Het geheel of gedeeltelijk overnemen van de inhoud van het FRM is niet toegestaan zonder voorafgaande schriftelijke toestemming van de uitgeefster.

Inzendingen/Advertenties zijn voor verantwoording van de inzender o.q. adverteerder.

Drukkerij:

NIMO BV - Monnickendam

## INHOUD:

Pag.:

5. RADIO FLAMINGO - ROTTERDAM
8. VRIJE RADIO IN NEDERLAND
12. UIT DE WAARD
14. RADIO NOVA - HEENVLIET
18. KORTE GOLF NIEUWS
20. DX-RAPPORTEN
22. MONIQUE NIEUWS.... DOOR  
WIM DE VALK
26. DRIJF MEE MET S.M.C.
28. ON- & OFFSHORE-JOHN WENDALE
34. RADIO MERCUR - NIJLEN
38. FRM INTERNATIONAL
39. ZEND- EN ONTVANGSTANTENNES
44. SCHEMA 5 WATT FM-ZENDER  
MET PRINT LAY-OUT

Vul in die bon en stuur hem op. (FL. 31,50 voor 7 nummers) ✂

**NOTEER MIJ  
ALS  
ABONNEE!**

**FREE RADIO  
MAGAZINE**



Postbus 10252 - 1001 EG Amsterdam  
TEL. 020 - 327464

Naam: \_\_\_\_\_

Adres: \_\_\_\_\_

Postcode: \_\_\_\_\_

Woonplaats: \_\_\_\_\_

- Ik betaal: • Hierbij kontant fl. 31,50 (aangetekend!)  
• Met bijgevoegde girobetaalkaart  
• Met bijgevoegde Eurocheque  
(Denk aan het nummer op de achterkant!)

• Direct op giro 3538279

(Doorhalen wat niet van toepassing is)

## VRIJE RADIO - GOEDE RADIO?

Met loeiende verwarming en ijzige kou buiten, moeten we alweer in voorjaarstermen gaan denken, want aan het eind van deze maand is het zover.

In dit maartnummer vinden jullie o.a. voor de zoveelste keer het schema van de -inmiddels legendarische- 5 Watt FM-zender en dat zal wel weer aanleiding geven tot ergernis bij diegenen, die de oude nummers nog in hun bezit hebben, waarin dit schema al werd gepubliceerd. Er is echter nog zoveel vraag naar de printen, die intussen uitverkocht zijn, dat ik ten behoeve van die mensen, die geen print meer konden kopen, toch tot publikatie van het schema met de lay-out heb besloten.

Voor de rest van de zelfbouwers heeft Verobb dit keer enkele antennes tevoorschijn gehaald, hierbij rekening houdend met de wensen van de inzenders van de FRM-polls.

De printen zijn dus -zoals gezegd- totaal uitverkocht, maar er is nog wel 1 bewaarband over, dus in dit geval geldt: wie het eerst belt, het eerst maalt.

Verder staat hier nog steeds een Revox op een nieuwe eigenaar te wachten; de prijs is wat naar beneden gegaan, dus misschien dat er nu wel een reactie op de advertentie komt. Waarschijnlijk is er niet zoveel animo vanwege de partij banden, die erbij aangeboden wordt, maar die zullen toch echt op de koop toe genomen moeten worden, want ik heb er niets aan zonder deck.

Wat het FRM aangaat, begint de toestand zich te stabiliseren: het aantal opzeggingen neemt merkbaar af ten opzichte van vorig jaar en de reacties op de inhoud van het blad beginnen ook positiever te worden.

Nu is de inhoud van het FRM natuurlijk voor het grootste deel afhankelijk van wat de vrije radio zoal te bieden heeft en ik moet zeggen, dat de kritieken de laatste tijd niet van de lucht zijn. Een voorbeeld daarvan vind je op pagina 4 van dit nummer en dat gaat dan voornamelijk over de Belgische vrije radio's, maar daarbuiten is er toch ook veel kritiek op de Nederlandse vrije radiozenders en -vooral- op de beide zeezenders.

Het lijkt mij dan ook tijd worden voor de betrokken programmamakers om daar eens ernstig de gedachten over te laten gaan en eens te bedenken, wat daaraan gedaan kan worden. Eindelijk begint de vrije radio ingeburgerd te raken, de maatregelen die zoal genomen worden, halen eigenlijk niet veel uit, dus de kansen liggen er om er echt iets van te maken.

De kritieken, die onder meer in dit nummer gespuut worden, zijn misschien niet leuk om te lezen, maar toch zou ik ze eens goed doornemen en bekijken of ze soms ook niet een beetje betrekking hebben op het station, waar je zelf werkzaam bent of dat je zelf exploiteert.

Jaren geleden hebben wij T-shirts en stickers verkocht met de kreet "VRIJE RADIO = GOEDE RADIO" erop. Aan jullie (de stations) is het te zorgen, dat zulke items eventueel door anderen opnieuw met recht in de handel gebracht kunnen worden.

JOSE.



## HALLO, HALLO

De situatie in België is wel wat verschillend van de situatie in Nederland. In de Belgische steden is het fenomeen partikuliere radio zeer goed van de grond gekomen. In Antwerpen bijvoorbeeld heb je zeer goede stations zoals Radio Expres, Radio Annick en Radio Antigoon. Wat kwaliteit betreft zijn ze allemaal erg goed, wat opzet betreft is Radio Antigoon wel zeer specifiek. Dit station kreeg het voor elkaar om alle dj's hetzelfde stemgeluid te laten produceren, waardoor je direct kunt horen, dat je op Antigoon afgestemd bent.

Dit is zelfs weinig stations in de rest van de wereld gelukt. Hoe krijgt een illegaal station (toen nog zonder reclame) dit in hemelsnaam voor elkaar? Dat de heren van Antigoon wel wisten waar ze mee bezig waren bij de opzet bleek wel uit een heleboel andere goede ideeën, die door hen gelanceerd werden en helaas weinig navolging vonden, behalve dan de naam, die door een Amsterdams station werd overgenomen.

Bij dit station is het format zo goed vastgelegd, dat dit station een eenheid is en niet een aaneenschakeling van programma's. Hier luister je dus bewust naar Antigoon in plaats van naar 'de Lunchexpres', 'tussen naald en groef', 'tussen mes en vork', 'de discotrein'..... enfin, je kent dat soort namen zelf wel. Niet dat ik allergisch ben voor programmanamen, maar 20 platen bij elkaar met tien keer een dj-naam ertussen noem ik geen programma.

Er zijn zelfs stations, die het presteren om meer dan 70 programmanamen te 'creëren'. En dan heb ik het nog maar over 1 station, terwijl ik op mijn radio nog zeker 20 andere stations kan ontvangen (illegaal gezien).

Als je dan nog bedenkt, dat elk programma ook nog gepresenteerd wordt door een dj, die op zijn beurt ook weer een naam heeft, dan duizelen de namen je wel eens een beetje door het hoofd. Elk uur opnieuw laten de dj's je weten, dat zij het zo fijn vinden om weer op de radio te zijn (liefst tijdens een

## Foutjes op de radio

speciaal uitgezochte instrumentale plaat) en nog geen uur later zijn ze alweer uitgebreid afscheid aan het nemen. Als je dan de gehele dag globaal bekijkt, is het niets anders dan: "Hallo, wat fijn dat je er weer bent" en "Nou, bedankt voor het luisteren". Hierbij vergeet de dj, dat hij wel afscheid neemt, maar de luisteraar niet. Afscheid nemen is nooit zo leuk, maar zo'n 10 tot 15 keer per dag is helemaal rot, afgezien van het feit, dat de luisteraar meestal wel wat anders aan zijn hoofd heeft dan het afscheid van een of andere onbeduidende dj.

Buiten de grote steden in België zijn vele dj's wel bereid hun stemgeluid overdag te laten horen, maar laten ze het 's avonds veelal afweten omdat ze dan tv moeten kijken en dus het station aan z'n lot overgelaten wordt door middel van de zogenaamde 'nonstopbanden', die hun naam meestal geen eer aandoen, daar deze banden het op de meest ongelukkige momenten laten afweten. Mooie muzieknummers worden vaak abrupt afgebroken zonder enige waarschuwing en daarna blijft het dan soms verdacht stil. Reklamespotjes worden echter zelden afgebroken: kennelijk zijn adverteerders schaarser dan luisteraars.

Nadat er een stilte van een uur of wat is geweest, is er kennelijk een medewerker op komen dagen, die zich het betreffende station nog kon herinneren en weer een 'nieuwe' band opzet, alsof er niets aan de hand is.

Dit was dan nog een van de gelukkige stations, want bij enkele andere stations vond het tapedeck het kennelijk tijd worden om de mogelijkheden van het radiomaken te vergroten door een ander spoor te kiezen. Dat helaas in de andere richting is opgenomen, waardoor er een chineesachtige taal ontstaat. Veelal blijkt dit de luisterdichtheid van het station te verhogen daar er eindelijk eens iets interessants te beleven is op de radio buiten de middag programmering om. Dit soort uitzendingen is meestal maar van korte duur, want op een gegeven moment blijkt de

band dan toch te zijn ontspoord en was het dus toch geen cassette. Als je denkt, dat dit slechts een verzonden grapje is, moet ik je helaas teleurstellen, want het komt hier regelmatig voor. Daarom vind ik het persoonlijk toch wel erg belangrijk, dat er altijd iemand aanwezig is in de studio's (die hier altijd ultra modern ingericht zijn). Ook denk ik dat de luisteraar 's avonds meer behoefte heeft aan een gepresenteerd programma, daar de meeste mensen overdag wel wat anders te doen hebben dan naar een zwamneus te luisteren, hoe gezellig die ook mag zijn. Als ik 's avonds naar de radio luister, kan ik zo'n 20 verschillende non stop banden ontvangen, maar niet 1 presentator, met uitzondering van Joost den Draayer, die men nog van 's ochtends over had omdat men het zonde vond om die band voor die prijs maar 1 keer te draaien.

Dit was het dan wat de situatie in België buiten de grote steden betreft, want in de grote steden zijn de meeste stations erg leuk geworden. In Nederland heb je dit soort toestanden niet zo gauw, omdat het gemiddelde aantal medewerkers veelal wat hoger is, doordat er veel fusies zijn ontstaan, omdat men het afzonderlijk niet meer kon bolwerken tegen de R.C.D. Daardoor is de aandacht per programma iets groter en dat komt uiteraard de kwaliteit ten goede.

In een groot deel van België kun je op een gewoon draagbaar radiootje ook nog een regionaal station horen, namelijk Radio Rijnmond. De programma's vind ik vaak wel aardig, maar zou Radio Benelux niet een betere naam zijn?

Hopend dat dit stukje bijdraagt tot het wegwerken van enkele schoonheidsfoutjes bij de radiostations in Nederland en België en tevens hopend dat Nederland ooit nog eens zo progressief wordt als België wat betreft de radio activiteiten, wil ik alleen nog maar zeggen: "Ik ga nu afscheid nemen, bedankt voor het luisteren, nog een prettige dag verder en tot de volgende keer".  
SIMON VAN DER WIJCK.

## INTERVIEW MET JACKIE EN THEO

Negentien vijf en tachtig net achter ons gelaten en verschrikkelijk koud buiten gaan we op weg naar een amateurstation, dat uitzendt op 93.9 MHz FM. Buiten gekomen blijkt dat ook ons vervoermiddel de nachtelijke kou niet best door is gekomen, want wat we ook proberen, vooruit komen doen we niet en duwen is nu niet bepaald een pretje, dus na veel vijven en zessen maar het openbaar vervoer, dat in Rotterdam wel aardig geregeld is, maar als je er niet aan gewend bent toch op een regelrechte ramp neerkomt.

Enfin, ter plaatse aangekomen, blijkt het een echte pechdag te zijn, want niet alleen liet het voertuig ons in de steek, maar we zijn ook nog het fototoestel vergeten. Als we op de bel drukken, hebben we eigenlijk maar een hoop en dat is, dat er iemand aanwezig is, want anders.....???

Binnen gekomen, worden we ontvangen door Jackie, die gelijk klaar staat met overheerlijke koffie en dat gaat er -na alle ellende van de afgelopen uren- in als koek. Jackie is de duizendpoot van Radio Flamingo en dat ze graag over het station wil praten blijkt al gauw, maar niet voordat we nog een kopje koffie krijgen van een bekend merk.

"Wanneer zijn jullie begonnen met Radio Flamingo?"

"Dat is geweest 23 februari 1983."

"Dus bijna drie jaar bezig en nog zonder spijt?"

Even een stilte en dan toch een volmondig "Ja, als ik het opnieuw moest doen, dan begon ik toch weer. Maar als ik dan weer moest beginnen, dan wel hetzelfde. De situatie zou ik echter toch anders aanpakken."

"Anders? Hoe dan?"

"Als je begint, dan denk je alleen maar: "Dat radio gebeuren lijkt me wel leuk", maar als je -net als wij nu- al drie jaar bezig bent, dan houdt het geheel, waar je je mee bezighoudt, meer in. Je merkt dat er een grote behoefte bestaat aan een station zoals het onze. Serieus bezig zijn is voor ons erg belangrijk en dat betekent niet alleen maar plaatjes draaien."

"Hoe bedoel je dat?"

"Nou kijk, vooral het wederzijds vertrouwen, dat in de loop der jaren is opgebouwd, het weten wat we aan elkaar hebben -zeker in het begin bij de oprichting-. Dan kan je niet iedereen het naar de zin maken, als je dat uerhaupt nu na drie jaar wel zou kunnen".

"Wat is er volgens jullie zo aantrekkelijk aan Radio Flamingo voor de mensen?"



"Het lijkt naar mijn bescheiden mening, dat jullie dat eens aan die mensen zouden moeten vragen. Erbij horen vinden de mensen een van de belangrijkste dingen, want de kontakten die ze vroeger hadden met bijvoorbeeld burens, gaan in deze toch wel harde maatschappij verloren. Als er bij ons door een luisteraar iets wordt gezegd, dan haken de anderen daarop in en wordt het erg gezellig, ondanks het feit dat die mensen elkaar helemaal niet kennen. Laat ik nog een voorbeeld geven: als iemand jarig is en zo'n luisteraar heeft eigenlijk niemand meer, dan wordt hij of zij toch op zo'n dag gefeliciteerd. Eerst door ons als station en dan breekt het los en gaan de luisteraars bellen voor de felicitaties en een plaatje. Op die manier wordt iemand niet vergeten en betrokken bij het geheel".

"Jackie, ben jij ook de oprichtster van het station?"

"Ik ben mede oprichter. Ik ben samen met Jose (een zus van mij) begonnen, maar zij is na een jaar gestopt, omdat ze vond dat het eigenlijk teveel tijd in beslag nam. Je moet stevig in je schoenen staan om toch te blijven doorgaan; de meesten die aan zoiets beginnen, denken er veel te gemakkelijk over. Iedereen kan beginnen, maar wanneer er dan problemen komen, ja dan is het even anders."

"Wanneer was het voor het eerst, dat Flamingo uit de lucht gehaald is?"



"Dat was drie en een halve maand, nadat we begonnen waren en wel op 10 juni 1983."

"Is daarvoor toen een reden opgegeven of was het gewoon omdat het niet mocht?"

"Ja, want we stoorden het radioverkeer van de brandweer op de rechter Maasoever en op Goerree - Overflakkee."

"Goerre-Overflakkee?"

## Piraat uit de lucht

Rotterdam — De politie heeft in de Raephorststraat de piraat Radio Flamingo uit de lucht gehaald. De zender stoorde het radioverkeer van de brandweer op de Rechter Maasoever en op Goerree-Overflakkee. De zender en de voedingsapparatuur werden in beslag genomen. Twee mensen, die de piraat bedienden, kregen een proces-verbaal.

"Jazeker. Lees hier maar eens het krantenknipsel. We zijn toen wel erg geschrokken en het was zeker niet onze bedoeling dat te doen. Het bleek dat een radiaal van onze antenne afgebroken was en zodoende werd er storing veroorzaakt. Bij het uit de lucht halen werden alleen de zender en de voeding in beslag genomen, wat tegenwoordig wel even anders is."

"Wat was de boete, die jullie kregen?"

"Nou niet bepaald erg misselijk: 475 gulden."

"Maar jullie zijn toch daarna weer begonnen?"

"Wat heet begonnen. Terwijl ik op het politiebureau stond, stond er alweer een nieuwe zender aan (wel natuurlijk met een goede antenne) en ging het Flamingo programma door. Nadat ik terug was van het bureau, heb ik zelf het programma afgesloten en de luisteraars verteld, wat er aan de hand was."

"Nu bijna drie jaar in de lucht en hoeveel keer gepakt?"

"Na die keer op 10 juni 1983 lieten ze ons zestien maanden met rust, maar daarna zijn we nog vier keer uit de ether gehaald."

"Als wij zo eens luisteren op de band, dan merken we dat de mensen, die voor moeten komen omdat ze gepakt zijn, toch wel de schrik van hun leven krijgen als ze horen wat de straf is, die ze opgelegd krijgen. Hoeveel kregen jullie de laatste keer?"

"In de eerste week van dit jaar stond Theo, ook een grote man achter Radio Flamingo voor het bekende hekje en kreeg duizend gulden boete, twee weken voorwaardelijk en twee jaar proeftijd. En dan ben ik zelf ook nog een keer aan de beurt; wat dat gaat worden (een diepe zucht) daar wil ik nu nog maar niet aan denken. We hebben tegen die toch wel onredelijke eis hoger beroep aangekend."

"Zijn jullie na dat proces niet gaan denken om toch maar te stoppen?"

"Ja zeker wel, maar dat zal mede afhangen van de straf, die ik opgelegd krijg."

"Dus dan toch maar stoppen?"

"Ach, misschien dat we tegen die tijd, dat ik moet voorkomen, wel iets legaals op radio gebied kunnen gaan doen."

"Is dit een grap of wens?"

"Het is in zoverre een wens, dat ik voor 95% achter legalisatie sta en daar wil ik ten volle mijn medewerking aan verlenen. Mits we kunnen blijven uitzenden op de manier zoals we nu doen. Kijk, aan 1 Radio Rijnmond hebben we genoeg in Rotterdam, anders zitten we dadelijk ook zonder de mensen, die nu naar stations als het onze luisteren."

"Hoe denk je over amateur / piraten samenwerking?"

"Lijkt mijns inziens een onmogelijke zaak, omdat de amateurs geen respect voor elkaar kunnen opbrengen op de FM-band. De vrede onder hen kan alleen maar gehandhaafd blijven door ze zich enkel maar zichzelf bezig te laten zijn."

"Jackie, Theo, we willen jullie hartelijk bedanken voor dit interview en de overheerlijke koffie. Wat zou je tot besluit nog willen zeggen?"

"Luisteraars van Radio Flamingo, bedankt voor de afgelopen jaren en ik zou willen zeggen: doet u niets wat ikzelf niet zou doen."

Ook willen wij dit interview besluiten met een citaat uit Het Vrije Volk van een jaar of vijf geleden:

"Uit het piratenwereldje — toch jongens naar mijn hart — is ook spontaan hulp aangeboden en gegeven"

NICK WELSH,  
SPR-TEAM ROTTERDAM.

## FLAMINGO IN DE KRANT:

### Ook nog 'n fruitmand

Als ik op mijn simpel transformatie op zoek ben naar Radio Rijnmond (waar — maar dit terzijde — bij al wat ik hoor voor mij de distaste en de tuimans het hoogst scoren) wordt ik niet zelden geconfronteerd met een onvoorstelbare hoeveelheid groettes die door een Flamingo-team over zijn luisteraars wordt uitgestort.

„Ha, daar hebben we Jackey weer,” glimlach ik dan, een jaarlijkse Rotterdamse, die bij deze piraat de draadjes goed in handen heeft. Voor mij heeft die vrouw iets! Ze is hartelijk, soms moederlijk. Ze kan goed luisteren, naar haar babbeldrage fans (waarbij ze zichzelf niet onbetuigd laat) en heeft — dacht ik — echt

jaandacht voor de bejaarden, eenzamen, zieken en gehandicapten. Ik ben ervan overtuigd dat haar welkomsgroet: „Ik zeg een heel goede middag” bij menigeen wat zonnig in de kamer brengt.

Nu mag iedereen mij toeroepen: „Ja, maar de grappen die je hoort zijn niet altijd even fijn en je hoort nog wel eens wat dubbelzinnigs.” Maar mijn Jackey voelt precies aan hoever ze de cliënt (en zichzelf) kan laten gaan. En dat kun je van heel wat professionele olijkerds echt niet zeggen.

„Kijk toch aan. Daar schrijf ik ongemerkt „mijn Jackey”. Daar ben ik zowaar een halve millimeter van Rijnmonds vrouwvolk een fan van haar geworden. Maar met mate. Ik geloof niet dat ik het kan opbrengen haar elke middag telefonisch voor de fijne dag te bedanken en smakelijke

...maaktijd, een prettige avond, een goede nachtrust en "morgen gezond weer op", toe te wensen. Dat is geen onvrindelijkheid, maar luiheid.

...ik weet niet waar die Flamingo zijn neest heeft, maar ik vermoed dat het in het oude Noorden is. Soms hoor ik een zaag op de achtergrond en worden aannemers, boeren, burgers en buitenlui opgewekt om hun spullen op de Noorderboulevard te kopen. Waarom zo'n oproep besluten wordt met de roerende melodietjes van de konijntjes uit Waterschapshoevel, is mij onduidelijk. „Ach, die diertjes wilden tenslotte ook bouwen aan een nieuwe, prettige en betere wereld,” peins ik dan.

„En dat wil die buurtclub van Flamingo met Sjaan, Riet, Annabel, Wijns, Toos, Liebeth, Jannie, Edda en Utje natuurlijk ook.”

U hebt afgang in de gaten dat ik het team een warm hart toedraag. En sinds begin deze week is dat nog warmer geworden. Ik zal u vertellen waarom.

Wij allen weten dat de vorige week in de nacht van vrijdag op zaterdag in het Oude Noorden iets verschrikkelijks is gebeurd. In de Jensiusstraat werd één agent doodgemarteld en een politiechauffeur ernstig gewond. Drie buitenlanders zijn daarvoor vastgenomen.

Radio Rijnmond glad vergetend heb ik geboeid geluisterd hoe Jackey en haar luistoraars reageerden. Dat de club medeleven wilde laten blijken, was duidelijk, maar hoe? Jackey vroeg om reacties, doch ze had felloos in de gaten dat ze een precair thema voor haar microfoon had liggen: Buitenlanders die een agent hadden heergeknald en dat in een wijk vol van die buitenlanders. Een paar verkeerde woorden en je hebt een rel waarbij wel bloed kan vloeien. Ineens was ik flink bang voor de macht die slechtgezinde piraten onverhoopt kunnen uitoefenen...

Maar bij Jackey hoef je niet bang te zijn. Alles wat maar ook in de verste verte op dis-

criminatie of racisme leek — een mens wil gauw iets zeggen wat hij beter ongezegd had kunnen laten — kapte ze radicaal af en een paar uur later had ze geld voor een mooie krans ingezameld. En denk nu maar niet dat iedereen zich kon voordringen om te vertellen hoeveel geld hij daarvoor over had (vergelijk dat eens met het gedouw op de televisie podia als er ergens op de wereld iets goed gedaan moet worden) nee, Flamingo zette een langlopende bandje op met o.a. André van Duins "Me hare zitten in de war" en Jackey ging achter de telefoon zitten om in alle anonimiteit de bedragen te noteren.

Den springt een Rotterdams gemoed toch vol? Vooral wanneer je hoort dat er zoveel is opgehaald, dat er voor de gewonde chauffeur nog een mooie fruitmand gekocht kan worden. Jackey bedankte tenslotte Joop en Ria van de bloemenhal omdat ze gratis voor de linten zouden zorgen. En de volgende dag werd ze zelf door iedereen bedankt "voor wat ik gisteren gehoord heb."

Zo is deze stad op zijn best!  
Bijdrage: JAN MEIJER

Dat het jaar 1985 nou niet een gelukkig jaar is geweest voor de vrije radio weten we —denk ik— allemaal wel, maar daar zijn we zo langzamerhand wel aan gewend geraakt, omdat de jaren daarvoor ook niet veel beter waren. Vele van onze collega's op de FM-band hebben het loodje moeten leggen en de straffen worden er ook niet lichter op. Je kunt je afvragen of onze regering nu werkelijk een einde aan het vrije radio gebeuren aan het maken is.

Maar ik hoor overal fluisteren: "Welk alternatief zal hiervoor dan in de plaats komen?" Want er zal dan toch iets gedaan moeten worden door onze volksvertegenwoordigers of tellen de (gewone) mensen, die vrije radio maken en vooral ook hun luisterraars vandaag de dag niet meer mee?

Misschien lokale radio, ja dat zou een van de oplossingen kunnen zijn, maar dan zouden de programma's die nu worden uitgezonden door de vrije radio's toch in grote lijnen moeten kunnen blijven bestaan, anders luistert er dadelijk geen hond meer.

In het FRM van januari 1986 hebben we via ingezonden brieven kennis kunnen nemen van het feit, dat er in Rotterdam nog zat te beleven valt. Gelukkig echter wel meer dan de vier stations, die beschreven werden, want anders kunnen toch veel mensen ook luisteren naar Hilversum.

Wat ik verschrikkelijk jammer vind, is dat er weer een nieuwe mode is ontstaan bij twee stations alhier en wel om te zeggen dat ze uit de lucht zijn gehaald, terwijl later blijkt dat dit niet waar is. Jongens, denk toch eens na voordat je zulke dingen doet en bedenk, dat de luisterraars jullie toch wel willen steunen. Naar mijn mening is het zo, dat de mensen liever een dag op het eten besparen dan een dag niet te kunnen luisteren naar vrije radio.

Piraten en/of amateurs, jullie hebben kunnen lezen, dat de uitgeefster van het overigens fantastische blad een andere uitgever zoekt om het FRM nieuw leven in te blazen. Ik vind, dat voor dat nieuw leven inblazen wij als piraten of amateurs verantwoordelijk zijn. Ikzelf was ook een laatbloeiër wat dat betreft, maar beter laat dan misschien dadelijk zonder FRM. Veel luister- en leesgenot toegewenst van

GERARD VAN DIESSEN,  
GOUVERNESTRAAT 23A,  
3014 PH ROTTERDAM.



# unique fm

## BINNENKORT OP DE KABEL

MEDIO APRIL 1986

### unique fm

Unique FM was vele jaren het meest populaire radiostation in Amsterdam. Vierentwintig uur per dag werden muziekprogramma's uitgezonden, maar eind 1984 werden de illegale uitzendingen gestaakt.

Het vroegere Unique FM kreeg zeer veel positieve reacties, vooral op de avond- en nachtprogramma's.

Voor Unique FM - medewerkers lag het voor de hand dat in ieder geval dat deel van de programmering voortgezet zou moeten worden.

In het voorjaar van 1985 werd de Stichting Unique FM opgericht en bij STAD Radio Amsterdam werd een zendvergunning aangevraagd om legaal te mogen uitzenden op de Amsterdamse kabel. Voorlopig is twintig uur per week beschikbaar.

### De Stichting stelt zich ten doel:

's avonds en 's nachts uitzenden van muziekprogramma's, die een groot deel van de Amsterdamse bevolking zullen aanspreken.

Hierbij wordt gedacht aan muziek, die op andere zenders niet of nauwelijks aan bod komt, te weten een zorgvuldig uitgebalanceerde vorm van 'easy listening'. Daarin is plaats voor uiteenlopende muziekstijlen als jazz, pop, latijns-amerikaans, enz. enz..

Naast de muziek wordt korte informatie verstrekt over hulp- en dienstverlenende instellingen in Amsterdam.

Deze informatie kan van grote waarde zijn voor wie 's avonds en 's nachts luistert.

uitbreiding van zendtijd om haar ideaal, een radiostation dat 24 uur per dag uitzendt, te kunnen verwezenlijken.

Stichting Unique FM is van mening, dat de luisteraar moet kunnen kiezen tussen verschillende lokale radiostations die, in programme-

ring duidelijk herkenbaar, dag en nacht aanwezig zijn.

Om dit te bereiken wil de Stichting een bijdrage leveren aan de ontwikkeling van een nieuw mediabeleid.

### Uw steun is nodig

Stichting Unique FM ontvangt geen subsidie en kan dus niet zonder uw hulp. Als u zich kunt vinden in de hierboven geformuleerde doelstellingen, kunt u de Stichting op verschillende manieren steunen:

#### u bestelt een cassette

Stichting Unique FM heeft in eigen beheer een cassettebandje vervaardigd met een overzicht van Unique FM-jingles uit de periode 1978-1984. Deze unieke C 60-cassette (Dolby B, speeltijd 1 uur) kunt u bestellen door f 27,60 over te maken op postgiro 4523030, t.n.v. Stichting Unique FM, Amsterdam.

Duidelijk vermelden: Cassette.

#### u wordt donateur

u stort een jaarlijkse bijdrage van f 10,- (méér mag ook) op postgiro 4523030, t.n.v. Stichting Unique FM, Amsterdam. Duidelijk vermelden: Donatie.

#### u bestelt de cassette én wordt donateur

u stort f 37,60 (méér mag ook) op postgiro 4523030, t.n.v. Stichting Unique FM, Amsterdam.

Duidelijk vermelden: Cassette + Donatie.

Wilt u meer weten over de Stichting Unique FM? Een briefkaart is voldoende:

Stichting Unique FM  
postbus 22551  
1100 DB Amsterdam

De beschikbare 20 uur per week zijn zodanig ingedeeld, dat

Unique FM iedere avond te beluisteren zal zijn op 105,5 MHz,

van 23.00 tot 2.00 uur ('s maandags vanaf middernacht).

# VRIJE RADIO & TV IN NEDERLAND

## NIEUW STATION IN SCHIEDAM

In maart gaat het gebeuren: dan komt er een nieuw station in Schiedam. Dit station heeft een flink vermogen, waardoor wij ook goed te beluisteren zijn in Rotterdam, waar het grootste deel van de adverteerders zit.

Radio Interstad zal de nieuwe zender heten en zal te beluisteren zijn op 100.1 MHz. Wij zullen alleen non-stop lichte muziek uitzenden naar het voorbeeld van Paul van Delft van het oude Radio Atlantis te Rotterdam.

Onze uitzendingen vinden voorlopig plaats op zaterdag en zondag van 07.00 tot 24.00 uur.

Wij wensen u een hoop luistergenot en hopen, dat u onze vaste luisteraar wordt.

INTERSTAD - SCHIEDAM.

## INBESLAGNAMES OP DE VELUWE

Het jaar is amper begonnen en weer zijn er illegale radio amateurs uit de lucht gehaald. Donderdag 30 januari 1986 is een einde gemaakt aan de uitzendingen van Radio Rentenier. De eigenaar van de zender is J.W.W. en tegen hem is proces-verbaal opgemaakt.

Zaterdag 1 februari jl. is bij E.K. een professionele M.C.zender in beslag genomen, welke naar men zegt de luchtvaartband zou storen. Ook hier zijn de spullen in beslag genomen en is proces-verbaal opgemaakt.

Radio De Zwarte Boer heeft ook hier het loodje moeten leggen. Tegen J.J. is proces-verbaal opgemaakt en de apparatuur is in beslag genomen. E.K. nam hier geen genoegen mee en probeerde de apparatuur zodanig te vernielen, dat hij als bewijsmateriaal waardeloos zou zijn voor de politie.

G.RORLJE.

## ZOETERMEER

# Strenger optreden tegen radiopiraten

Zoetermeer - „Radiopiraten zullen zwaardere straffen krijgen, als ze worden opgespoord. Bovendien zal de politie intensiever gaan optreden tegen etherpiraten, omdat zij televisie en radio storen”.

Daarmee reageerde burgemeester Hoekstra deze week tijdens de raadsvergadering op het verzoek van het PvdA-raadslid P. Boekestijn om de politie strenger te laten optreden tegen illegale zenders.

Dat de politie en Radio Controle Dienst actiever zijn geworden, blijkt uit de cijfers over 1985 en de eerste maand in 1986.

Vorig jaar werden tien illegale zenders en drie complete studio's in Zoetermeer opgespoord. In de eerste maand van dit jaar zijn al vijf illegale zenders in beslag genomen.

Hier even een briefje van amateur PHZ uit Zoetermeer. In deze lokatie (Geheel Zoetermeer) is er geen werken meer aan momenteel. Veel muziekstations, die de hele band compleet platgooien. Groeistad heeft hier zo'n 27 spiegels en Radio Sky 37 spiegels.

Ook zijn er veel stations, die het nodig vinden om met 27 MC's op de 3 meter te duplexen tot diep in de nacht. Dus valt er hier duidelijk haast niets meer te ontvangen. In het jaar 1978 was het met dit alles vergeleken hier een stuk gezelliger (rustiger). Veel rotzooi is te danken aan degenen, die de stentor uitvond. De meeste troep komt door het zomaar afregelen en draaien maar. Maar gelukkig komen ze hier met de stofzuiger (zie krantenbericht 31-1-1986). We hopen op betere tijden!

P.H.ZOETERMEER, POSTBUS 5086, 2701 GB ZOETERMEER.

## FM station PHZ ZOETERMEER

freq

mød

POSTBUS 5086  
2701 GB  
ZOETERMEER

3 meter F.M.



## ROTTERDAM

TRANSATLANTIC RADIO

STEREO FM 91 MHz.

POSTBUS 21111,

3001 AC ROTTERDAM

\*\*\*\*\* PROGRAMMERING PER 1-1-1986 \*\*\*\*\*

- MAANDAG:** 00u00 Nonstop muziek  
18u00 Trefpunt - Edwin Bouman  
20u00 Soundwave - John Watson, Hans Peters en Arthur Christiaanse  
22u00 LP-Magazine - Gerrit Oudewater
- DINSDAG:** 00u00-24u00 Nonstop muziek
- WOENSDAG:** 00u00 Nonstop muziek  
07u00 De Transatlantic Woensdag met Rick van Rijn en Mark de Mast  
19u00 Harald Bos - (disco en soul)  
21u00 Marcel van Vliet  
22u00 Nonstop muziek
- DONDERDAG:** 00u00-24u00 Nonstop muziek
- VRIJDAG:** 00u00-24u00 Nonstop muziek
- ZATERDAG:** 00u00 Nonstop muziek  
09u00 Nederlandstalig - Jan Vis  
11u00 Bufferzone - Koos 1/h Veldt  
12u00 Michel de Ruiter  
Nieuw: 15u00 Mart van de Stad - syndicated programma  
16u00 USA Top 40  
17u00 Transformatie - Actualiteitenrubriek van Koos 1/h Veldt en Rick van Rijn  
18u00 Henk Jones  
19u00 Zwarte Markt - John Watson  
20u00 Nonstop muziek
- ZONDAG:** 00u00 Nonstop muziek  
10u00 Ontbijttafel - Rene Hofstede  
12u00 Zondag-muziek - Martin Volder  
14u00 Flashbackshow - Jan Vis  
16u00 Transatlantic Top 30 - Mark de Mast  
18u00 Henk Jones  
19u00 Take it easy - John Watson  
20u00 After eight - Koos 1/h Veldt en Martin Volder  
21u00 Country & Western - Cor van Eyk  
22u00 Compact Disc Top 10 en LP Top 25 - Rick van Rijn

## EN IN LIMBURG

LEEFT

VRIJE RADIO!

TWEE NIEUWE STATIONS IN NOORD-LIMBURG.

Stations komen en gaan in Limburg, maar nu zijn er weer twee nieuwe stations opgedoken. De eerste is Wonderland Radio -FM 90.90-. Gestart in januari en uitzendend 24 uur per dag, doch alleen op zaterdag en zondag. Alles wordt op band uitgezonden. Voorlopig zal er nog veel nonstop te beluisteren zijn, want de zender moet goed getest worden.

Het andere station zit in de lokatie Belfelt: dit station zal Atlito gaan heten en is 's avonds op de band te vinden op zondag van 19.00 tot 23.00 uur. Het format zal bestaan uit Top 40 muziek, gouwe ouwe, en nederlandstalig. Ook reclame is te horen; deze commercials worden niet ingesproken door de DJ's zelf, maar dit wordt bij een geluidsstudio gedaan.

Wat er van Radio Bincó terechtgekomen is, is ons niet bekend; dit station zit misschien op de kabel in Venlo en verhuurt zendtijd aan groeperingen. Men is alleen op zondag in de lucht van 11.00 tot 13.00 uur.

Al met al is vrije radio dus toch niet dood en zeker niet in Limburg.

O ja, het station Bako uit Lommel in België is een goed station: vlotte presentatie, goede muziek, jingles van Top Format. Men is 24 uur per dag in de ether.

Geen vorst op de radio dus: flauwekul!

RON BERS - VENLO.

# UIT DE WAARD

## door Peter van Dijk en Wim Vermeer

### TV

Het voorjaar komt er aan, dus maar even het dak op gegaan (12 februari), gewa- pend met een gasbrander om de bevroren rotor te ont- dooien. Dat de lente in aantocht is, blijkt niet alleen uit het lengen der dagen, maar ook aan het aantal RTV-stations, dat gestadig groeit.

Redline, Atlas (teststa- tion), Vrije Jongens, Omega zijn weer begonnen met hun uitzendingen, zodat het to- tale aantal vrije TV-sta- tions momenteel tot 14 is aangegroeid.

Satelliet TV is op 29 januari jl. opgeheven. De verwarming had het namelijk begeven, zodat dit station voorlopig zwijgt totdat de temperatuur weer dusdanig is, dat men in de studio zonder bevroren tenen vertoeven kan.

Trix TV is druk doende met de verhuizing van kanaal 60 naar kanaal 55 en rond de verschijning van dit FRM zal men wel weer volgens pro- gramma uit gaan zenden.

Het kan zijn, dat de lijst van TV-stations niet hele- maal volledig is. Mocht een der stations zich niet terug kunnen vinden, s.v.p. even een kaartje naar het FRM met alle gegevens.

### RADIO

Wat een lijst, he, die van vorige maand bedoel ik. Al- leen vreemd, dat een aantal stations dubbel genoemd werd en op verschillende frequen- ties schijnt uit te zenden. Voor zover mij bekend is dit niet zo en moet ik of een van de andere Langedijker- Waardse-Obdammezen de tuner eens laten nakijken. Maar dat het gezellig is in de Noord-Hollandse ether, staat als een paal boven water, vooral in het weekeinde.

### TELSTAR

Een opkomend station is Tel- star, een station dat geheel wordt gerund door jongeren. Men experimenteert zo af en toe met 24-uurs uitzendingen.

### tv-stations:

NAAM STATION	KANAAL	REGELMATIG	ONREGELMATIG
FUTURE TV	22 UHF	XX	
POPULAIR TV	25 UHF	XX	
OMEGA TV	26-UHF	XX	
SATELLIET TV	29-UHF		'VAKANTIE' TOT NADER ORDER
ATLAS TV	32 UHF	TEST	
VRIJE JONGENS	34 UHF	XX	
S.H.I.T.T. TV	36 UHF	TEST	
REDLINE TV	37-UHF	XX	(RODE SCHEMA HOOGOVS)
ORION TV	42 UHF	XX	
HORIZON TV	48 UHF	TEST	
FIRE TV	52-UHF	XX	
VRIJE VOGELS TV	53 UHF	XX	
TRIX TV	55 UHF	XX	
ZAAANSTAD TV	68 UHF	XX	

### radiostations:

FREQ.:	STATION:	LOKATIE:	
89.50	CONTINU	AMSTERDAM	24
90.00	V.R.L.	AMSTERDAM	24
90.30	SATELLITE-ACTION	AMSTERDAM	24
90.30	GOLFBREKER		W
90.90	GALAXY	SCHAGEN	W
91.15	MIRANDA	ALKMAAR	D
91.20	CONTACT	AMSTERDAM	24
93.00	OCTAAF	AMSTERDAM	24
93.00	ENERGY-FM	ALKMAAR	W
93.80	DUCKDALF 80	BERGEN	W
94.00	BELLO		W
94.00	LONDON	ALKMAAR	W
94.80	STARLIGHT	LANDSMEER	D
95.45	WNR	ALKMAAR	D
95.60	PURMERSTAD	PURMEREND	D
96.00	UNIVERSE	ALKMAAR	24
96.15	WATERLAND	PURMEREND	D
97.25	PARADIJS	HEERHUGOW.	W
97.55	SINCLAIR	ALKMAAR	W
97.80	SJUUL	AMSTERDAM	24
97.85	YAB-YUM	HEERHUGOW.	W
98.30	RADIO ZWETS	ALKMAAR	W
99.60	RHYTM	PURMEREND	W
99.70	NIEUWEDIEP	DEN HELDER	
99.80	CASSANOVA	HEILOO	
100.00	KOLIBRI	HEERHUGOW.	W
100.50	MI AMIGO	HOORN	W
100.50	STARLIGHT	ALKMAAR	
100.90	ABC	AMSTERDAM	D
101.45	NOORDZEE	BERGEN	W
101.50	ESMERALDA	ALKMAAR	W
101.70	DESIREE	LIMMEN	
101.80	ACAPULCO		W
101.80	AKTIEF		D
102.20	TELSTAR	HEERHUGOW.	W
102.85	FOCUS 103	HEILOO	24



103.00	NOORD HOLLAND	HEERHUGOW.	W
103.20	BLACKLIGHT	ZWAAG	D
104.15	DYNEX	BERGEN	D
105.30	FUTURE LINE	AMSTERDAM	D

SAMENGESTELD UIT DE LIJSTEN VAN PETER VAN DIJK EN WIM VERMEER.

Tot op heden zijn de reacties van het luisterpubliek bijzonder positief. Telstar werkt geheel non-commercieel: platen, banden, evt. boetes en zender worden bekostigd door de medewerkers en luisteraars zelf.

### FOCUS 103

Op 16 januari jl. hield Focus 103 een nieuwjaarsreceptie in de Caribien Club in Haarlem. Op zo'n receptie zie je, dat de vrije radio echt volwassen begint te worden. Diverse landelijke legale organisaties, waaronder de omroep waar de programma's het doen en (soms) met de meeste kijkers, waren aanwezig. TV opnames werden gemaakt i.v.m. selectie van nieuwe bandparodisten. De avond was van begin tot einde volledig verzorgd, inclusief uurtje bowlen, dineetje, drankjes en vervoer met eigen Focus touringcar. Het aantal genodigde gasten werd op 200 geschat. De presentatie van het geheel was in handen van de 'Jansen & Jansen Show'. (Radio Atlantis, Eemland, Tros 21 jaar en Focus 103).

Onlangs heb ik trouwens een promotieband ontvangen van Henk Bolink, een jonge artiest, die het bij Henny Huisman bracht tot de halve finale in de Soundmix show. Een veelbelovend zanger overigens. Of hij nu een imitatie van Andre Hazes of Springsteen moet weggeven, zonder probleem zingt hij de nummers en alleen een freak hoort het verschil. Mocht je hem eens voor jouw radiomicrofoon willen halen of voor een feestje een goede zanger zoeken voor niet al teveel geld, kun je altijd bellen: 02207-40236.

Volgende maand heb ik trouwens een interview met de 'Jansen & Jansen Show', dus vergeet niet het FRM van april/mei a.s. te kopen!

Van deze kant, achter de kachel vandaan, geef ik nu gaarne de typemachien over aan Wim Vermeer en wens jullie een rustige zend-/ontvangst maand toe zonder al teveel instanties over de vloer.

PETER VAN DIJK.

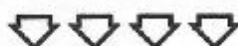

We openen deze maand met de meest aktuele wetenswaardigheden over Noord-Hollands populairste: FOCUS 103. Dit station blijft sleutelen (lees: verbeteren) aan de programmering. Zoals ik vorige maand al meldde, zijn de gepresenteerde programma's uitgebreid en vinden nu plaats tussen 's morgens 07.00 uur en 's nachts 02.00 uur op werkdagen en in de weekeinden zelfs 24 uur continu. Nieuw is de gepresenteerde show in de nacht van zondag op maandag tussen 00.00 en 06.00 uur. Een zeer sfeervol programma, waarin de luisteraars ruim aan bod komen via de telefoon. Het geheel wordt gepresenteerd door onder andere Tom Vermeer (geen familie). Ook nieuw, maar dan op de zaterdagmiddag, is het 'dobbeltel-spel', waarmee leuke prijzen te winnen zijn.

Frits Koning zit (nog?) steeds bij FOCUS en verzorgt elke ochtend tot en met 13.00 uur de nieuwsbulletins op de van hem bekende, perfecte wijze. Vanaf 1 juni is het station van plan te gaan draaien met het 'Focus Openlucht Spektakel'. De middagprogramma's van de heren Jansen, Jansen, Verstraten en Stevens worden dan op lokatie gemaakt. Dit brengt mij gelijk op het punt, dat het mijns inziens toch vrij uniek is voor een landstation -in dit geval FOCUS- om een praktisch horizontale programmering te voeren. Een gegeven, dat zeker bijdraagt

tot de herkenbaarheid van het station, afgezien nog van de heerlijke commercials en jingles. De commercials van bijvoorbeeld een bekende 1-uurs fotocentrale en een herenkonfektiezaak worden door bijna iedereen meegezongen, hetgeen ze succesvol en geslaagd maakt, dunkt mij.

Het laatste nieuwtje over FOCUS is nog, dat men binnen afzienbare tijd wil starten met een verzoekplatenprogramma voor bedrijven 's morgens tussen 09.00 en 10.00 uur. Het nieuwe telefoonnummer van het station is: 072-333031.

UNIVERSE RADIO (96 FM) heeft sinds enige tijd haar eigen fanclub. Hiervoor wordt ieder uur een promo uitgezonden met als gevolg, dat men al een paar honderd leden heeft. Vrije radio leeft hier dus duidelijk onder de mensen. Onlangs kreeg ik een proefdruk van het eerste nummer van het clubblad onder ogen. Het een en ander zag er zeer verzorgd uit, compleet met de volledige programmering en foto's van de deejays. De club en het blad worden geheel verzorgd door Universe DJ Eelke de Boer. Voor meer informatie kun je schrijven naar: Postbus 97, 1800 AB ALKMAAR. UNIVERSE gaat overigens binnen afzienbare tijd starten met eigen nieuwsbulletins op het hele uur in de avonden. Bij succes en voldoende mankracht wordt een uitbreiding overdag overwogen.

Een eventuele terugkeer van CAROLINE 2 uit Bergen -voor het laatst gehoord op 3 december- is onwaarschijnlijk. De meeste DJ's draaien inmiddels al op andere stations. Zo draait Caroline medewerker Mark Toringa (de zoon van) sinds enige tijd bij Duckdalf 80 (93.8 MHz)

RADIO YAB YUM gaat zich iets meer richten -muzikaal gezien- op het aktuele werk. Dit dankzij samenwerking met een bekend horecabedrijf in de regio. Het huidige format (1 nieuwe om 1 ouwe en een herrie) blijft wel gehandhaafd. Men brengt hiernaast een behoorlijke dosis informatie, waaronder veel

lokaal gebeuren. Voor meer info over Radio Yab Yum kun je schrijven naar: Postbus 61, 1700 AB HEERHUGOWAARD.

Een leuk gegeven is het feit, dat artiesten in de regio regelmatig spontaan hun medewerking verlenen aan de diverse stations. Zo heeft de groep Drukwerk zelfs een speciale dag ge-

organiseerd om interviews af te geven aan de piraten. Albert West was te beluisteren in de 'Tussenspits' op Universe en werd geïnterviewd door DJ Henk Roland. Radio Yab Yum had interviews met Koos Alberts, Franklin Kennedy en Frank Affolter. Radio NOORD-HOLLAND tenslotte vond Frank Boeyen bereid tot een uitgebreid inter-

view. Deze opsomming van interviews -beslist niet volledig- is de score van 1 maand. Dus je ziet het: medewerking alom!

Tot slot het slachtoffer van de maand: dat is RADIO MI AMIGO uit Hoorn. Zij werden uit de lucht gehaald. WIM VERMEER.

## SPR BIJ RADIO NOVA- HEENVLIET

Eindelijk was het weer eens zover: een radiostation was geïnteresseerd in een interview. Helaas is dit de laatste-tijd een unicum geworden, enerzijds door het verdwijnen (stoppen van stations) terwijl er weinig of geen nieuwe komen in de regio Groot-Rotterdam en anderzijds omdat SPR steeds minder tijd beschikbaar heeft. Maar geïnteresseerden kunnen nog altijd even bellen of schrijven.

Zo kwam ik dus ook in contact met Radio Nova. Jammer genoeg werd dit interview achtervolgd door pech: de eerste afspraak was ik glad vergeten en een tweede kon pas een maand later, echter toen bleek het fotomateriaal achteraf niet naar behoren te hebben gefunctioneerd. Een interview met zweet en tranen dus, maar al met al toch maar stug doorgebeten. Evenals de mensen, die Nova maken tot wat het nu is en wel een groot gedeelte van een groep, ooit samen vormend R.O.S. (zie interview begin '84). Deze toen al grote groep viel na een zoveelste inval in Hoogvliet uiteen. De vonk bleef echter branden, zoals bij de meeste 'piraten' en velen liepen met de kriebels rond om overnieuw te beginnen. Maar tussentijds waren er teveel dingen gebeurd om nog met de complete oude groep door te gaan terwijl het bij de zendlocatie een onhoudbare zaak werd. Voor de RCD 'Huize De Zoete Inval', letterlijk en figuurlijk INVAL. Eerste vereisten dus: een nieuwe lokatie en een groep mensen. Apparatuur was en is nog steeds in de kerngroep ruim aanwezig. Tenslotte kwam een groep ongeveer 4 maanden na de laatste inval



bij elkaar en wist een overeenkomst te sluiten. Dit was 1 april 1985, toen was er helaas nog geen nieuwe zender of studio. Niet getreurd, met een grote groep kun je in korte tijd een hele hoop werk verrichten. 14 April daarna was de studio klaar, werkte een redelijk-forse zelfbouw zender en gingen de eerste -vantevoren gemaakte programma's de lucht in. Toen werd het experimenteren met antennes. Ten eerste richtantennes; leuk, maar die werkten niet naar tevredenheid en bereikten niet het beoogde resultaat, dus diverse anderen geprobeerd.

"We hadden ons het effect van die kant-en-klare dingen anders voorgesteld. De vele advertenties op dat gebied

beloven van alles", aldus velen uit de groep. Tenslotte kwam men uit op de immer en alom geprezen J-antenne (zelfbouw). Een antenne, waarmee veel grotere stations in en om Rotterdam sinds jaar en dag verrassende resultaten boeken. Volgens velen -en ik ben daar een van vanwege mijn eigen ervaringen- het beste en goedkoopste dat er is. Het bereik vanuit Spijkenisse, waar Nova vanuit Hoogvliet inmiddels heen was getrokken is redelijk tot goed te noemen, alle omstandigheden die later nog genoemd worden, in acht genomen. Rapporten uit Vlaardingen (Noorden) en Dordrecht (Zuiden) betekenen voor de Nova-groep, dat de door hen gestelde ontvangstmogelijkheden ruim behaald zijn en niet nog verder uitgebreid hoeven te worden. "Ruim voldoende voor het door ons te brengen programma", vindt men.

Tijdens het gesprek, waarbij een ruim aantal DJ's aanwezig was, merkte ik de grote verscheidenheid van karak-





ters en meningen op. Enkelens zeer stil, maar toch duidelijk bij alles betrokken, terwijl anderen honderduit praat; serieuze mensen en natuurlijk de onvermijdelijke clown of gangmaker, die met een grap of een grol spanningen in een groep weet te doorbreken. Al met al een hechte groep aan elkaar gewaagde radiomakers, die een fikse discussie niet uit de weg gaan. De echte kern bestaat uit 7 man, terwijl er in de loop der tijd nog 8 zijn bijgekomen en men eerst na maandenlang alleen op zondag uitgezonden te hebben daarna een proef heeft gedaan met uitzendingen tijdens het gehele weekeinde. Telkens pakt men er zo een dagje bij; niets overhaast met het risico dat je het niet kunt realiseren omdat er onvoorziene dingen opdoemen. Maar rustig en in overleg je strategie bepalen, want je wilt dan wel zo snel mogelijk groeien. Is de zaak dan echter nog in de hand te houden? Waar is het overzicht dan?

"Wil je zoiets goed plannen en realiseren, dan zul je zo moeten werken en ervaring

opdoen, vooral omdat het nieuws (voornamelijk lokaal nieuws) ook nog eens uitgezocht en verwerkt moet worden in de programma's", aldus de Nova-groep.

De eerste nieuwsflits om 10 uur 's morgens en elk uur daarna, terwijl de laatste om 7 uur 's avonds te horen is en dat betekent dan niet telkens weer hetzelfde bandje, maar echt gevarieerd, van alles wat en steeds weer nieuw.

Medewerking van de buurtbewoners is er zeker, tenminste voor zover deze op de hoogte zijn met de activiteiten van het Nova-team. Mede doordat men een bekende, die werkzaam is bij het lokale kabelnet, kan benaderen om informatie aangaande eventueel door Nova veroorzaakte storingen. Is dat het geval, dan wordt meteen gecorrigeerd en zodoende merken maar weinig omwonenden van dit -nu nog- illegale station iets, althans geen negatieve dingen. Ze luisteren wel, want dat is nagegaan, maar waar het vandaan komt.....?

"In ieder geval een leuk totaalprogramma, zo'n Spij-

kenisse gebeuren. Je voelt je er toch als luisteraars bij betrokken, want je kunt de buurt en weet dus waar ze het over hebben. Alleen jammer, dat ze geen telefoon gebruiken", aldus een tevreden luisteraar, die ik enige tijd na het interview toevallig sprak.

Veel DJ's hebben een eigen homestudio om bij ziekte of andere omstandigheden toch te beluisteren te zijn. De nieuwe DJ's krijgen (kregen) allen een proeftijd van 4 weken, waarna de groep besluit (besloot) die of gene al dan niet op te nemen.

Reklames?

"Ja, een pure noodzaak, want wil je een beetje kwaliteitsprogramma brengen, dan kost dat geld. Alleen voor niets gaat de zon op en luisteren de luisteraars. De reclamejingles worden veelal zelf geproduceerd of -indien de klant dat wenst- door Ziaja & Dorst."

En ik moet zeggen: het totale nu gebruikte jinglepakket is een prima visitekaartje.

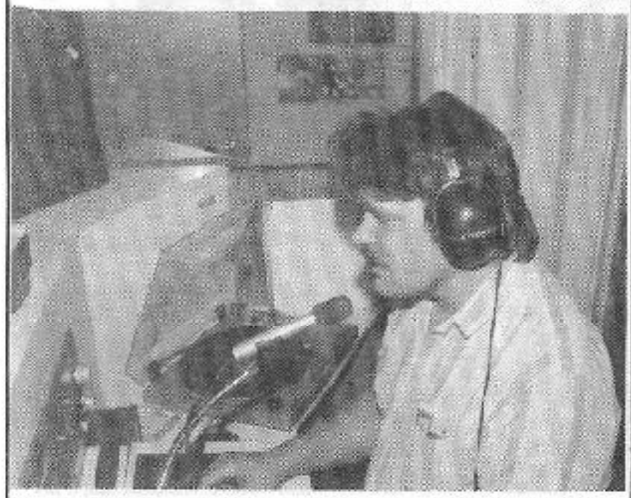
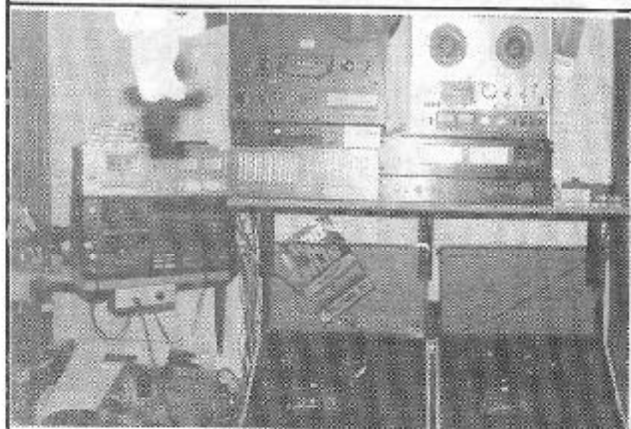

## RECLAMESPOTS & JINGLES

van

# ZIAJA & DORST

passen tussen elk plaatje!

\* 070 - 999225 (ook 's-avonds)

### Bestel de Democassette!

- \* MET 15 GRATIS PROGRAMMA SHOUTS!
- \* veel verrassende voorbeelden van commercials en jingles
- \* Dolby stereo superchrome cassette!
- \* Stuur f 15,- naar Miquelstraat 124B, 2522 KV Den Haag
- \* Of stort f 15,- op postgirorek.: 5567950.



Ook Nova heeft wel oren naar legale radio, maar kijkt eerst de kat nog uit de boom. In ieder geval heeft men nauwe banden met S.L.O.S. (Stichting Lokale Omroep Spijkenisse) aangeknoopt. De uitkomsten van dit en andere zaken worden 1 x per maand in een DJ- / groepsvergadering naar voren gebracht, zodat samen met de achterban een strategie vastgesteld kan worden.

Nova: een groep ervaren DJ's -enkele van de ziekenomroep- Men verzorgt allerhande info, heeft technici in de eigen groep en adverteerders in Hoogvliet en Spijkenisse, die het station promoten met o.a. stickers en dergelijke, die ze uitdelen. Wat wil je nog meer? Rustig verder gaan en uitbreiden misschien?

Nova bestaat binnenkort een jaar zonder er uitgehaald te zijn. Men vermoedt dat dit komt door de wekelijkse controle van de zender en de voor Spijkenisse gunstige frequentie van 105.3 MHz, die wordt bezet / bedient door een monozender van 35 Watt met een antenne op ongeveer 20 meter hoogte. Een schoon, smal signaal is dan het resultaat. Al met al een serieuze aanpak van ethervulling.

Je zou bijna zeggen: zulke mensen verdienen een legale status..... maar ja, wie ben ik? Dat het Nova menens is, blijkt in ieder geval onomstotelijk uit de opnamestudio elders. Daar vindt je eerder te veel dan te weinig apparatuur en elke vierkante

centimeter is benut terwijl je alle middelen ter beschikking hebt om een waardig eindprodukt te verkrijgen. Enfin, de foto's zeggen genoeg.

Zo, hierbij sluit ik af en naar ik hoop niet voor de laatste keer, maar radiozaken elders eisen een belangrijk deel van de mij ter beschikking staande 24 uur per dag op. Van de dokter moest ik stoppen met roken en het rustiger aan doen..... makkelijk gezegd, als je niet midden in het piratenwereldje zit. Is dat wel het geval, dan 'vlieg' je van hot naar her en soms weet je van voren niet meer of je van achteren nog leeft. Of was het nou andersom.....? Ik weet 't niet meer. Maar och, beter een half ei dan een lege kip. Dus we zien wel. Veel succes amateurs en aspirant omroepen (legaal). Groeten van BOB MCCOY. En denk erom: ondanks al dat legale gebeuren, is en blijft het FRM het blad met de laatste nieuwtjes en geruchten.....

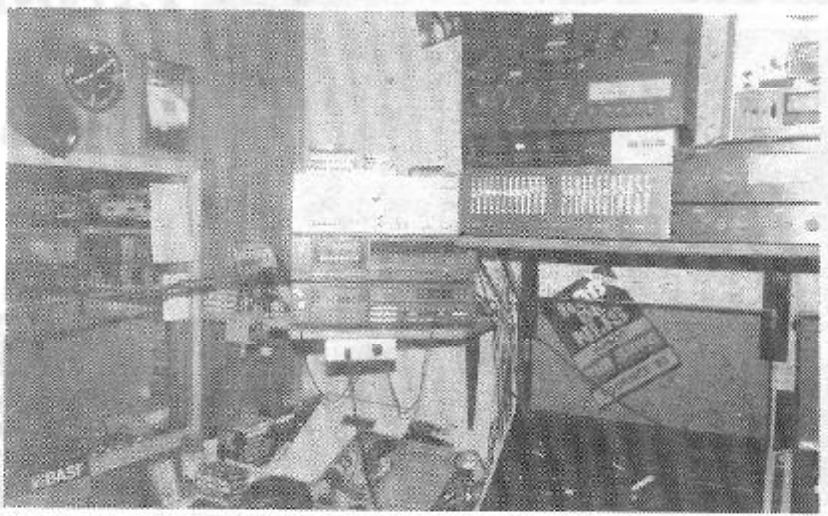
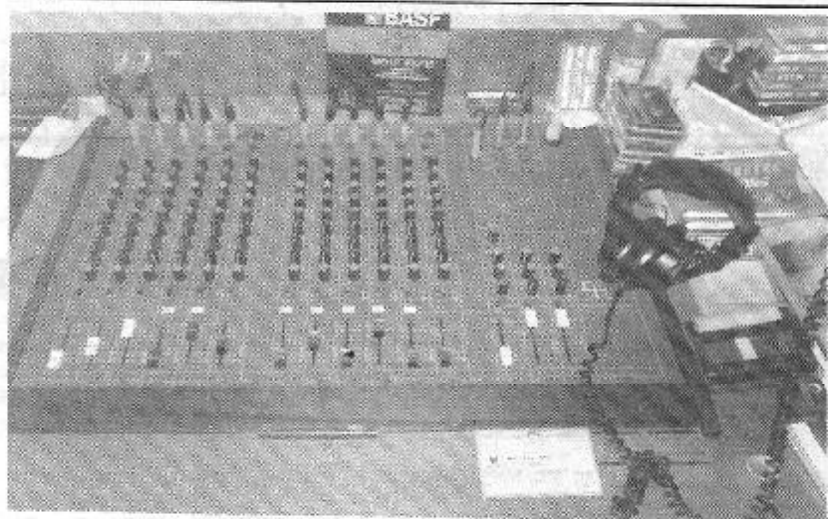



De start van 1986 op de korte golf is erg goed geweest. Redelijke condities en veel stations. Het was druk, soms erg druk. Allereerst moeten we even iets corrigeren: in het vorige FRM hebben we verteld, dat Duitsland twee vrije radiobladen armer was, maar dat is niet helemaal waar. Radio Telex was inderdaad verleden tijd geworden, maar de korte golffanaten in Duitsland hebben besloten het blad voort te zetten. Een nieuwe redactie, een nieuw adres: Duempferstrasse 6, D-4100 Duisburg in Duitsland. De nieuwe redactie wil op de oude voet verder gaan, maar heeft wel meteen 1 wijziging doorgevoerd. De prijzen zijn behoorlijk verhoogd, wat natuurlijk een prima manier is om het blad uit de markt te prijzen.

De stations hebben vooral in januari redelijke tot zeer goede resultaten geboekt. Scorpio krijgt veel post, maar ook Britain Radio Int. is nu duidelijk door het lint. Zij hebben voor hun eerste uitzending in 1986 net zoveel post gekregen als voor alle uitzendingen in 1985. Met het nieuws beginnen we in Duitsland:

#### CANZONI RADIO

Canzoni was een belofte, maar het komt er nog niet helemaal uit. Men is nog zoekende. In 1986 wil men regelmatig gaan uitzenden via Free Medway Town Radio in Engeland. De frequentie wordt dan 6320 kHz. Canzoni heeft Postfach 750925, 2820 Bremen 70 in Duitsland als adres.

#### RADIO CLCG

CLCG is vooral te beluisteren via Delmare op 6206 kHz in de 48 mb. Men heeft een poll in de programma's gestopt om eens uit te vinden welke programma's het beste in de smaak vallen bij de luisteraars. Het station heeft ook meer en nieuw promotiemateriaal aangeschaft. Dit alles is te verkrijgen via Postfach 540101, D-4100 Duisburg 11 in Duitsland.

#### RADIO C

Dit is een nieuw station uit Duitsland. Radio C zendt uit via 9810 kHz. Ook in Nederland schijnt het station te horen te zijn geweest. He-

## KORTE GOLF

laas hebben wij dit gemist. Het adres is Grundstrasse 31, D-8452 Hirschau in Duitsland.

#### RADIO DIAMOND/TANGO

Het internationale station zendt uit onder de naam Diamond en als men kiest voor een QSO, dan heet men Tango. Onder die naam maakte men o.a. op 24 november 1985 een QSO. Naast de uitzendingen via een eigen zender wil Diamond ook via Radio Delmare gaan uitzenden. Johan Rood heeft het station inmiddels in de planning opgenomen. Het adres: Postfach 220342, D-5600 Wuppertal 22, Duitsland.

#### RADIO VICTORIA

In tegenstelling tot wat eerder beweerd werd, staat het station nog steeds als een huis. Roger Kirk heeft Victoria via Radio Time in de ether gehouden via 7105 en 7110 kHz, waardoor het station nog regelmatig in het Zuiden van Duitsland te beluisteren was. Postfach 1214, 6380 Bad Homburg is het adres. Victoria komt voor West-Europa binnenkort terug op 6206 kHz via Delmare.

#### RADIO PRIVAT

De eerste uitzending van dit station is een behoorlijk succes geworden. Men ontving op die uitzending ruim veertig brieven. Privat zendt uit via Radio Delmare. Niemand heeft echter antwoord van het station ontvangen, want het promotiemateriaal was nog niet klaar. In 1986 wil Privat iedere tweede zondag van de maand te beluisteren zijn. Het adres: Turmstrasse 26, 6500 Mainz in Duitsland.

#### RADIO 22

Dit nieuwe station wil geen IRC's voor het antwoord. Men vraagt een Dollar. Radio 22 was voor het eerst te beluisteren op 12 januari via IRRS. Het adres is Postbus 725, Arnhem, Nederland.

#### RADIO MARABU INT.

Wederom een Duits station, dat het moet hebben van de zenders van anderen. Marabu zal bijvoorbeeld op 14 februari in de USA een premiere meegemaakt hebben. Men

heeft daar een station bereid gevonden een programma af te draaien. De frequentie was 7425 kHz. Voor het adres zie Canzoni.

#### RADIO UNIVERSUM

Dit station houdt er geen regelmaat op na, maar zal in 1986 toch verschillende malen in de ether komen. Er zijn plannen om eens per maand uit te zenden. De programma's zullen dan om 11.00 uur starten. Adres: zie Canzoni.

#### RADIO 101

In januari kreeg 101 problemen met de zender, die niet meer optimaal wilde werken. Het gevolg was natuurlijk, dat het station uit de ether bleef. Op dit moment zouden die problemen opgelost moeten zijn en zal 101 weer te beluisteren zijn op 7350 kHz in de 41m band.

### ENGELAND

#### KLA RADIO

Dit station werd aan het einde van 1984 voor het laatst gehoord en het heeft een jaar geduurd, alvorens men terugkeerde. Toen men aan het einde van 1985 weer terugkeerde, deed men dat op 6320 kHz. Men noemde toen een adres in de U.K. maar ook in Utrecht kwamen brieven binnen. Het is niet bekend wat men in de toekomst wil gaan doen. KLA gebruikt Postbus 19074, 3501 DB Utrecht en BM Broadcasting, London WC1N 3XX in Londen.

#### RADIO MINISTRY INT.

Dit station werd met een uiterst zwak signaal gehoord op het continent. De frequentie was 6316 kHz in de 48 mb. Adres: P.O.Box 101, Sheffield, U.K.

#### U.K.RADIO

Gebruikt nu ook P.O.Box 5, Hunstanton in de U.K.

#### RADIO APOLLO INT.

De uitzendingen van rond de jaarwisseling zijn een redelijk succes geworden. Veel post en dus motivatie voor de toekomst. Apollo zal binnenkort ook via de middengolf te horen zijn via een relay in Nederland. Adres: zie U.K.Radio.

#### FALCON RADIO

De International Relay Service verdient goed aan dit

station, want Falcon is bijna wekelijks te beluisteren via 6200 kHz. Vorige maand vierde men de eerste verjaardag. Adres: P.O.Box 1686, Dublin 1, Ierland.

#### **RADIO PAMELA**

Dit station schijnt nu toch over een eigen zender te beschikken, die op verschillende frequenties inzetbaar is. De laatste weken wordt het station ook vaak gehoord rond 6300 kHz in de 48 mb. Het adres is waarschijnlijk weer veranderd. We zullen dus gaan uitzoeken, waar de post nu weer naar toe moet.

#### **IERLAND**

##### **RADIO RAINBOW INT.**

RRI zendt tegenwoordig elke zondagmorgen uit van 10.00 tot 13.00 uur. Om tien uur start men met muziek uit de hitlijsten, gepresenteerd door Jim Agnew. Om 11.00 uur start de Free Radio Campaign Show en om 12.00 uur presenteert Heady Eddy de 'Going back in time show'. Daarnaast worden er soms programma's uitgezonden voor het Four Freedoms Radio Network.

##### **SKYWAVE RADIO**

Wekelijks is dit station te horen via 6260 kHz in de 48mb. Het station bestaat nu bijna een jaar, maar men is eigenlijk nog steeds op zoek naar de juiste formule. In februari is men derhalve gestart met uitzendingen in het Nederlands en Duits. Daarnaast zullen er in de toekomst ook specials komen over zeezenders e.d. De medewerkers zijn de overtuiging toegedaan dat iedereen het recht heeft op vrije meningsuiting en daarom is Radio Skywave niet in overtreding tegen de wet. Skywave gebruikt verschillende antennes. De zender levert een vermogen van 40 Watt, maar dit zou in de toekomst best wel wat hoger kunnen worden. De zender biedt in ieder geval mogelijkheden tot uitzendingen in de 41 en 48 mb. Skywave zendt in principe uit via 6260 kHz in de 48 mb, maar als de condities slecht zijn of er blijkt reeds een ander station op die frequentie te zitten, dan wijkt men uit naar een andere plek. In Ierland ligt voor elke rapportschrijver een aardig

pakket promotiemateriaal klaar. Wel wordt men verzocht om twee IRC's bij te sluiten. Het adres: Postbus 1686, Dublin 1, Ierland.

Tot zover de Ierse stations. Natuurlijk hebben niet alleen bovenstaande landen vrije radiostations. We gaan tot slot bijzonderheden doornemen uit andere landen.

##### **RADIO DELMARE**

Verwarrende berichten. Delmare heeft het al een paar weken af laten weten. De eerste melding, die wij binnenkregen, was dat er iets kapot was aan de zender, zodat Delmare niet op vol vermogen kon uitzenden. Maar dat schijnt niet de reden te zijn. In België schijnt de opsporingsdienst interesse te hebben voor het station. Men schijnt zelfs met een helikopter boven de lokatie van het station gecirkeld te hebben. Johan Rood heeft een schema klaar met relays. Iedere le zondag zijn nu te beluisteren: Diamond, Scorpio en Rastafari. 2e Zondag: Marabu, Tutenchamun en Privat. 3e Zondag: FRS-Holland en 4e Zondag: CLCG. Daarnaast zullen er op de zaterdagen programma's te beluisteren zijn van de Sound of Sweden en Victoria. Ook wil Delmare op die dagen eigen programma's gaan uitzenden.

##### **RADIO WAVES INT.**

De zender is weer gerepareerd en met 18 Watt zal Waves weer gaan proberen om in Europa te horen te zijn. Op het moment zijn er nog geen regelmatige uitzendingen, daar het station naar een goede frequentie zoekt. Normaal zit men altijd op 7340 kHz, maar daar wil men nu blijkbaar vanaf. Adres: BP 130, Rueil Malmaison, Frankrijk. Waves zal in 1986 ook via de middengolf te beluisteren zijn.

##### **FLASH 1610**

DIT Nederlandse station had vorig jaar aangekondigd, dat men in de toekomst ook via de korte golf zou gaan uitzenden. Die plannen zijn voorlopig de ijskast ingegaan. Wel gaat men door met uitzendingen in de midden-golf. Adres: Postbus 760, Maastricht.

##### **GRAVESTONE RADIO**

Misschien een grap van oud-medewerkers van Radio Rainbow uit Duitsland. Het station is in ieder geval te beluisteren via 6200 kHz als de zender van IRRS daarop staat afgesteld.

Adres: Postbus 725, Arnhem.

##### **RADIO KING**

Een nieuwe Zweed. Onlangs heeft men getest. Die test vond plaats in de 48 mb. Adres: Postbus 41, 7700 AA Dedemsvaart.

##### **KIWI RADIO**

Op 23 januari moest men zich verantwoorden wegens illegaliteit. De uitslag is nog niet bekend. Intussen is Kiwi alweer geruime tijd te beluisteren. Adres: P.O. Box 1437, Hastings in Nieuw Zeeland.

Tot zover het nieuws. Alle reacties zijn natuurlijk weer van harte welkom. Jul-lie weten het adres. Wat misschien nog wel leuk is om te weten, is dat de Voice of Peace onlangs in Nederland werd ontvangen op 1530 kHz. En de korte golf zender van Radio Caroline is sinds die ene avond niet meer gebruikt. Het signaal is toen in Engeland ontvangen, maar de ontvangst was slechter dan die van de gemiddelde korte golfpiraat. Daar hoeven we dus niet wakker van te liggen.

Groeten, JOS LEYGRAAFF, POST-BUS 19037, 3501 DA UTRECHT.

**Empfangsbericht - Reception Report**

<b>RADIO BRIGITTE</b>				SATIATION:			
DATE	TIME	FREQUENCY	S	T	R	P	R
RECEIVED AT/INTENS.				REMARKS			
1234567890				1234567890			



# DX-rapporten

DATUM TIJD STATION LOKATIE FREQ SIMPO X KM

## MIDDENGOLF

08.01	15.12	NOVA 4	STAPHORST	1620	43543	45	186
09.01	00.23	YOSSENJAGER	VELUNE	1614	54434	70	?
	00.35	STROPER	ELBURG	1620	54333	60	150
	13.06	VALENTINO	ZAAANSTAD	1612	33443	45	98
	13.55	WALDOLALA	UOEDL	1620	44444	75	125
	15.14	SWIEBERTJE	ERMELO	1613	33343	55	122
	15.21	BLONDE MARIE	ELBURG	1622	44444	80	150
11.01	00.54	DELTA ROMEO INT. DELFZIJL		1611	32222	45	263
12.01	11.19	DELTA	ELBURG	1611	31132	43	150
15.01	11.51	SONJA	UOEDL	1613	23322	35	125
	15.00	IJZEREN MAN	NIEUWE PEKELA	1616	21242	22	260
18.01	15.16	PIONIER	ZUID-HOLLAND	1616	33333	50	?
	15.18	DIAMANT	LELYSTAD	1610	31133	45	135
	16.50	DELMARE	NOORD-HOLLAND	1624	54455	90	92
	16.54	GR. VERMARRING	BRUNNEN	1619	54454	85	146
	16.58	TORENWALK	GAANDEREN	1613	44444	75	157
	17.01	ONBEKENDE	RUURLO	1611	54454	85	171
	17.52	ARENA	DOETINCHEM	1611	44344	70	158
19.01	10.41	NOVA 4	STAPHORST	1620	44344	60	186
	11.59	SPOETNIK	EMMELOORD	1568	32132	45	175
	12.00	PALOMA	OIDAM	1570	54454	85	145
	12.06	KRAANDRIJVER	SCHAGEN	1498	33343	55	140
	13.16	SOTO	KUINHRE	1568	44344	70	182
	13.46	COMBOY JIMMY	ZUIDOERDEK	1613	44434	75	260
	13.47	VRIJE VOGEL	NIEUWE PEKELA	1615	22132	20	260
	13.50	CASAELANCA	EMMEN	1612	21131	20	229
	13.55	NACHTRIJDER	EMMERCOMPASCUUM	1611	32233	60	238
	14.02	LALINERSZEE	EMMELOORD	1623	32233	55	173
21.01	21.41	SAPORRO	VOORTHUIZEN	1616	42223	65	115
	21.48	807	BARNEVELD	1613	21111	20	113
	21.54	VERONA	EEBEEK	1618	31122	40	145
	22.20	DAKOTA	BARNEVELD	1613	21111	20	113
24.01	12.53	TALISMAN	GLANERBRUG	1623	22222	30	213
	12.55	DRUKSTROOMJAGER DENEKAMP		1624	54444	80	214
	13.03	KLEINE SLOPER	KUINHRE	1626	33222	45	182
25.01	08.37	HOOGTGEDACHT	LOCHEN	1619	54534	85	172
	10.33	PJEBERMENT	MARENEN	1612	55444	90	112
	16.33	NINERVA	NIMSPPEET	1617	42222	63	141
	16.38	MARIKA	ELBURG	1620	31111	45	150
26.01	17.40	ARIZONA	DOETINCHEM	1625	31222	50	158
27.01	09.20	VATICAN	ELIM	1617	54344	85	210
	09.22	GOLFBROEKER	GLANERBRUG	1615	44434	70	213
	09.25	BIERKLEEDER	ZWARTEMEER	1617	54434	60	247
	09.30	ZWARTE GANS	TER APEL	1621	33333	45	240
28.01	11.15	ZWALUW	LOCHEN	1624	54454	85	172
	11.23	OUDE NORTON	'T HARDE	1615	55545	90	150
	11.29	MEXICO	ELBURG	1620	54544	85	150
	11.31	RIO DE JANEIRO	VELUNE	1615	55555	95	?
	11.33	APOLLO 815	ALOMAR	1617	35454	50	120
	11.53	STUDIO B	?	1626	35444	70	?
	12.14	VEENPIRAAT	NIEUNLANDE	1624	45444	70	214
	12.18	KRISTAL	NIJVERDAL	1624	45544	75	183
	14.42	SASKIA	ELBURG	1616	55555	95	150
	16.30	TEXAS	VROONSHOOP	1611	43444	70	195
	16.33	ALPENJAGER	DEDEMSVAART	1619	32243	45	198
	16.35	ZHERVER	GLANERBRUG	1616	42243	55	213
	16.40	HENNY VELOMIJK	SALLAND	1620	42243	65	208
	16.45	COMMOORE	BOEVELO	1617	31242	45	200
	15.47	ATHLETIC	NOORD-HOLLAND	1609	44444	75	92
	17.10	INTERPOL	OLDENZAAL	1624	54434	80	216
	17.12	FLAMINGO	HARDENBERG	1624	42223	65	208
29.01	12.10	EL PASO	ALMELO	1623	25534	35	193
	22.26	MADURODM	WOLVEGA	1616	32122	45	193
30.01	15.35	DELTA	RUURLO	1615	24443	35	171
	17.42	BOER KRELIS	DOKKUM	1613	32212	50	240
	17.53	KRANTENMAN	BRUNNEN	1616	43323	65	146
	23.33	ARMADA	LEMELEVELD	1613	42323	65	180
	23.39	CURACAO	OLDENZAAL	1614	32312	45	215

DE X ZIJN IN DE PIJK GEMETEN LUISTERAMATEUR 'SCHOLEKSTER', RIEN VAN DIJK, MOLENDIJK 79, OUDE TONGE.  
ONTVANGER: RACAL RA 17L. ANTENNE: LANBRAAD 40 METER.

05.01	11.14	SCHADUW	ZWARTEMEER	180N	13444	20	88
	12.07	ZWARTE GANS	TER APEL	180N	24544	50	
	12.13	INTERPOL	OLDENZAAL	253N	24444	40	125
	12.15	IJSSELSTEIN		253N	23444	35	
	14.29	ALBATROS	HOOGVEEN	180N	13433	15	72
	14.35	MACINTOSH		180N	24444	50	
11.01	00.44	TEMPO RADIO	DELFIJL	180N	24545	50	39
	03.11	NACHTSTROPER	EMMERCOMPASCUUM	180N	13434	25	77
	03.16	ATHLETIC	NOORD-HOLLAND	180N	13444	15	
12.01	10.55	EDELWEISS		180N	45544	80	
	10.57	VEENPIRAAT	NIEUNLANDE	180N	14444	15	77
	11.14	DANKRARKER		180N	14444	20	
	11.17	DRUKSTROOMJAGER DENEKAMP		180N	14544	15	119
18.01	12.13	ESKIMO		180N	34544	65	
	12.20	BAVARIA	AMELAND	180N	45444	80	44
	15.53	VRIJE VOGEL	OUDE PEKELA	180N	24444	45	55
	18.01	TORENWALK	GAANDEREN	180N	13434	15	
19.01	12.53	HAMBURG		180N	13343	10	
26.01	11.53	BOER KRELIS	DOKKUM	253N	14444	15	

H. KUIT, AKKERSTRAAT 24, 9971 AR ULRUM.  
ONTVANGER: ARISTONA SA 5926/04

## FM/3METER BAND

02.01	21.03	VRIJHEID	STADSKANAAL	101.0	13333	10	58
04.01	01.34	VARIANT	STEENWIJK	101.4	13434	10	68
	02.35	SONIC	DONKERBROEK	102.0	15555	20	
	13.17	ANTARCTICA	ZUIDLAREN	103.6	14545	15	
	14.00	HAVANNA	STEENWIJK	100.3	14444	10	68
	16.15	ZWALUW	NW. MEERDINGE	101.0	15445	10	74
05.01	21.45	B. HEIDENHIPPER	WANSWED	103.0	15555	10	
07.01	22.09	GELOSO	SLOCHTEREN	101.9	35554	65	
08.01	21.36	MALLORCA	BERNEMOUDE	101.8	15543	15	
09.01	19.37	BILLIE TURF	HEERENVEEN	100.3	13434	10	54
	21.46	PUSSYCAT	JUBBEGA	100.8	13444	10	
11.01	03.05	ARIZONA	ALMELO	101.3	15535	10	113
	03.20	ELEKTRON	OLDENZAAL	101.4	14434	10	125
17.01	18.25	ZWEEFVOGEL	STEENWIJK	101.0	13433	5	68
18.01	01.46	VALENTINO	ZEVENMAAR	101.4	13434	10	159
	02.11	WITTE KATER	ROORDANUZZUM	104.0	13434	5	47
	20.39	GR. VERSIERDER	GORREDIJK	100.9	13434	10	
	21.11	PARADISO	HEERENVEEN	102.2	14434	10	54
26.01	00.43	BACARADI	STIENS	101.7	13434	5	
	13.22	NOORDZEE	STADSKANAAL	101.0	25553	35	58
30.01	21.15	R. TERSCHELLING	TERSCHELLING	102.0	14434	5	69
02.02	02.45	IVANHOE	HOOGZAND	104.0	14434	5	

H. KUIT, AKKERSTRAAT 24, 9971 AR ULRUM.  
ONTVANGER: ARISTONA SA 5926/04. ZWARTE METER. ANTENNE: 9-ELEMENTS  
FUBA OP 13 METER. ALTIJD BERICHT TERUG!

20.10	01.35	KRANTENBOER	OLDEBROEK	105.10	55525	60	113
	01.40	MI AMIGO	OMGDRACHTEN	105.30	35514	45	177
	02.00	ZILVERMEEUW	ZOELDEN	101.70	12223	5	51
	02.35	BARETTA	WINTERSWIJK	105.40	12312	5	143

STATION DE STORK (104,3 EN 105,3 MHz) OORDRECHT. LUISTER- EN ZENDAMATEUR. ONTVANGER TUNER PHILIPS F2212. GEV. 0,95mV/26dB S/R SELECT 60dB. REDELIJK ZWARTE S-METER. ANTENNE: 10-ELEMENTS ZELFBOW BINNENSHUIS CA. 8 METER HOOG, 360 GRADEN ROTTEERBAAR.  
ZENDER: BF199 (2X) 2W918 (2X), 2M4427, 2N3553 (FRM-SCHMA). VERMOEDEN CA. 1 WATT. BINNENDIET DLY87A (10 WATT).  
DE LAATSTE TIJD NEER AMATEURS AKTIEF IN OORDRECHT. DUS ROEP EENS DEZE RICHTING OP. GROETEN VAN STATION DE STORK EN TOT HORENS OP DE DRIE METER BAND!  
P.S. HELAAS NOD GEEN KORRESPONDENTIE-ADRES.

(RED. SORRY STORK, NAAR DE HELE LIJST DIE JE HAD INGESTUURD, KOMT NIET IN AANMERKING VOOR PLAATSIJNG BIJ DE DX-RAPPORTEN. DX BETEKENT AFSTAND EN STATIONS, DIE BINNEN EEN STRAAL VAN 50 KM ZIJN ONTVANGEN, WORDEN NIET MEER GEPLAATST, ONDAT DE AMATEURS DEZE RAPPORTJES OVER HET ALGEMEEN NIET INTERESSANT VINDEN. DITZELFDE GELOT VOOR SELECTOR UIT WIJK BIJ DUURSTEDEN).

30.12	14.00	ZILVERMIJN	LISSE	104.00	3333	20
		TROPICAL	LEIDEN	104.00	4344	50
		FOCUS	VOORHOUT	104.20	3433	15
		MARATHON	DE HAAR	106.20	1121	10
		FREEMOVE	BEVERWIJK	104.80	2152	12
		SYNTHESIZER	MAASSLUIS	105.80	3332	20
		CAROLINE	RIJNSBURG	104.10	1311	15
02.01	17.00	DELTA ECHO	VELSEN	105.80	3432	70

'T GOUDHAANTJE (LOKATIE SCHERMER), POSTBUS 50, 1483 ZG DE RIJP (NH). ONTVANGER: PHILIPS 4110 + 2110. ANTENNE: 'ROBIN HOOD' ANTENNE 7-ELEMENTS.

#### KORTE GOLF

DATUM TIJD	STATION	LOKATIE (HERKOMST)	FREQ.	SIMP
01.01	11.35	WEEKEND MUSIC RADIO	SCHOTLAND	6250 34333
	13.10	PIRATE FREAKS BR.SERV.	UK	6235 24333
	13.05	PAMELA	UK	6240 33333
	10.30	SPECTRUM W.B.	UK	6265 45344
	11.45	*	UK	6275 35333
	10.00	WAVES INT.	FRANKRIJK	6275 24222
	10.25	PAMELA	UK	6260 23222
	10.35	FREE MEDWAY TOWN RADIO	UK	6300 35333
	10.20	RIDICULOUS	NED.	6305 33323
	10.45	KLA B.W. BROADCASTING	UK	6305 33323
04.01	09.40	SPECTRUM	UK	6240 35333
	11.00	PAMELA	UK	6300 24222
	11.05	PFBS	UK	6300 35333
05.01	00.30	TOMAIR	NED.	1508 23333
	00.05	ARIZONA	NED.	1515 35323
	11.15	FALCON	UK	6200 34233
	11.20	WAVES	FRANKRIJK	6225 23222
	11.25	ECC	UK	6230 35333
	10.05	SPECTRUM	UK	6240 33333
	11.10	RAINBOW	IRELAND	6240 35333
	11.40	SKYWAVE	*	6260 25233
	12.00	WESTSIDE	*	6278 34233
	12.25	PLUTO	UK	6295 23233
	11.30	UNIVERSUM	BRD	6295 33222
	12.30	PAMELA	UK	6298 24222
	11.10	WEEKEND MUSIC RADIO	SCHOTLAND	6305 34223
	13.40	PERFOLD	?	6310 33333
	11.25	PFBS	UK	6310 45344
	11.40	DIAMOND	BRD	6310 23333
	12.40	IRELAND INT.	IRELAND	6310 23333
	11.35	F.M.T.R.	UK	6340 34333
	10.55	WINGS OF HEALING	USA	7295 44333
	11.45	JOYSTICK	BRD	7295 44333
	09.40	SOUND OF SWITZERLAND	ZWITSERLAND	7317 23222
	11.55	E.C.C.	UK	7317 23222
	09.35	101	BRD	7350 34333
12.01	10.25	R. 22	BRD	6200 33333
	11.45	FALCON	UK	6200 34333
	13.35	48	UK	6210 23222
	11.55	48	UK	6230 35323
	10.40	RAINBOW	IRELAND	6240 34333
	11.35	SKYWAVE	*	6260 24323
	10.25	KING	?	6265 23212
	12.45	WESTSIDE	IRELAND	6278 34233
	11.05	LIBERTY SOUND	FRANKRIJK	6278 34233

12.01	10.10	MINISTRY	UK	6316 24222
	13.10	F.M.T.R.	UK	6340 34233
	10.30	EARTH	USA	7295 34333
	11.50	WINGS OF HEALING	USA	7295 34333
	13.00	TUTENCHAMUN	BRD	7295 34333
	08.56	101	BRD	7350 23222
18.01	09.50	FREE MEDWAY TOWN	UK	6320 34233
	10.00	MILAND	ITALIE	7295 34333
19.01	11.45	P.F.B.S.	BRD	5201 34444
	09.00	UNID	?	6200 22222
	10.40	R 22	BRD	6200 23222
	11.30	FALCON	UK	6200 23222
	13.30	REBEL RADIO REVOLUTION	USA	6200 24333
	10.05	RAINBOW	IRELAND	6240 34233
	09.10	SKYWAVE	*	6260 24333
	11.40	WESTSIDE	*	6278 24222
	09.20	UNID	FINS OF NOORS?	6285 22122
	11.15	FOUR FREEDOMS RRN	USA	6290 45333
	14.45	PFBS	UK	6295 24222
	11.25	PAMELA	UK	6300 34223
	13.50	NOVA	NED.	6300 23222
	13.55	PFBS	UK	6300 33323
	10.25	IRELAND	IRELAND	6310 23212
	11.00	NEMESIS	BRD	6315 34333
	08.45	FREE MEDWAY TOWN	UK	6320 25222
	09.30	PAMELA	UK	6330 24222
	09.55	VALERI	IRELAND	6400 34333
	10.10	EARTH	USA	7295 34233
	09.50	WAVES?	FRANKRIJK	7340 24222
	10.15	MIRAGE	NDORWEGEN	7350 23233
	09.40	MARABU	BRD	7368 23222
25.01	11.30	PFBS	BRD	6240 35333
	12.25	PFBS	BRD	6290 34233
	09.10	UNID	USA?	6300 23222
	09.30	PAMELA	UK	6320 23222
	06.45	LIBERTY SOUND	FRANKRIJK	6320 43323
	09.20	FREE MEDWAY TOWN	UK	6320 34223
	15.10	LIBERTY SOUND	FRANKRIJK	6320 43323
	12.10	PFBS	BRD	6612 34333
	13.30	MILAND	ITALIE	7295 34333
26.01	00.15	HEIDERDOOSJE	NED.	1508 34323
	00.10	KRISTAL	UK	1611 25222
	09.35	FALCON?	UK	6200 34233
	10.30	BRITAIN RADIO INT.	UK	6230 34333
	10.25	BOYNSIDE RADIO	IRELAND	6240 34333
	10.15	RAINBOW	*	6240 34333
	09.50	SKYWAVE	*	6260 33233
	14.00	CAPITAL	*	6268 24222
	14.15	PFBS	BRD	6268 24323
	10.45	WESTSIDE	IRELAND	6280 34233
	11.05	UNID (NOVA?)	NED.	6295 33222
	11.10	REBEL RADIO REVOLUTION	USA	6295 45333
	14.00	IRELAND	IRELAND	6310 23213
	14.10	PFBS	BRD	6310 24222
	13.00	FMR	UK	6320 34232
	11.20	VALERI	IRELAND	6400 33233
	10.20	EARTH	ITALIE	7295 24433
	09.30	ATLANTIQUE 2000	FRANKRIJK	7325 22232
	10.30	CANZONI	BRD	7340 32233
	10.55	WAVES	FRANKRIJK	7340 32233
	11.50	BRIGITTE	BELGIE	7350 23222

JOS LEYDRAFF, POSTBUS 19057, 3501 DA UTRECHT.  
ONTVANGER: GRUNDIG SATELLITE 3000. ANTENNE: TELESCOPE.

BLX 15 FL. 125,--  
BLW 60 FL. 45,--  
ANDERE TYPES OP BESTELLING  
TEL. 023 - 282534  
TUSSEN 17:00 EN 19:00 UUR

#### FREE RADIO PROMOTIONS '84

WIJ HEBBEN NU REEDS VOOR DE VERZAMELAARS VAN ZEEZENDERS HET VOLGENDE: MONIQUE TERUG IN DE LUCHT; 02-02-86 M078 FERRY EDEN 12-13U. 09-02-86 REPORTAGE OVER LOSGESLAGEN ANKER 18-19U. CAROLINE TERUG IN DE LUCHT; 31-01-86 CA31 TEST EN DOORGEVEN VAN CODES, MET PETER PHILIPS, VERDWEEN DAARNA WEER UIT DE LUCHT 15.34-16.05. PER UUR FL. 7,50. UW BESTELLING(EN) GRAAG MET VERMELDING VAN CODENUMMERS T.N.V. FRP-84, POSTBUS 274, 4460 AR GOES. GIRONR. 1644444 OF VRAAG ONS BOEKJE AAN.

EEN TEKORT AAN GOEDE RADIOPROGRAMMA'S? HESMAN PRODUCTIONS BIEDT U PROGRAMMA'S VAN O.A. LUC VAN DIJCK, ROB DE VAAN EN LIEVEN HESMAN VOOR SLECHTS 75 BFR./FL. 3,50 PER UUR. VOOR MEER INFORMATIE BEL: IN NEDERLAND 073/418566, VANUIT BELGIE: 00-31-73/418566 EN IN BELGIE: 051/301234 OF 051/306117. BESTEL DE DEMO-CASSETTE VOOR 50 BFR./FL. 2,50 TE KOOP: 2 DIPOLEN (HANDGEMAAKT EN ZEER GOED) + HAST (CA. 10M) + KABEL (CA. 30M). PRIJS VAN DIT ALLES: 7500 BFR./FL. 375,--. BEL IN BELGIE: 051/306117 MA 19U.

#### HOE PROMOTIES ROTTERDAM

Zoekt u een Nederlandse, Belgische of Engelse DJ?  
Met een special voor u gratis programma?  
Alles er op en er aan? Of neutraal?  
Wellicht vindt u er één bij: FRP  
Stuur een briefje naar postbus 21:02 3001 RD Rotterdam, met voor antwoord ingesloten Fl. 1,50 aan postzegels en u ontvangt alle info zo spoedig mogelijk terug.  
Met veel u nog meer.  
De DJ van uw keus aan huis: al dan niet op cassette.



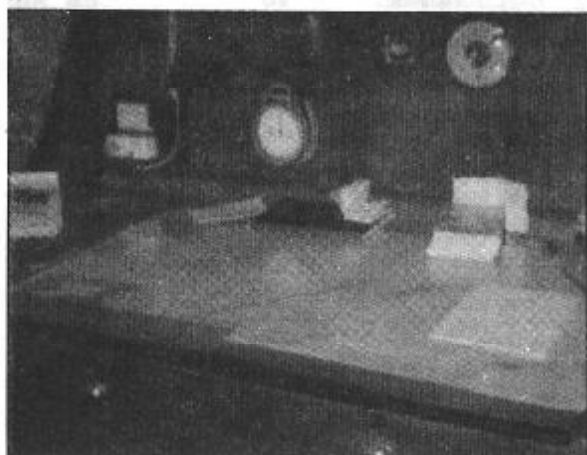

Hoort de trouwe luisteraar de hele dag zo'n twee of drie minuten voor het hele uur. Daarna volgen een aantal actuele Nederlandse, Belgische en internationale items en het weer. Een tijdsein markeert vervolgens een van de veertien Monique uitzendingen.

Hoe een DJ zijn tijd besteedt, zal de lezer van dit blad bekend zijn. Maar of men weet wat een nieuwslezer zoal uitspookt, waag ik te betwijfelen. Aan degenen, die denken dat het een kwestie van A.N.P. opnemen en uittikken is, zou ik niet de kost willen geven.

De werkelijkheid is anders. Ten eerste: het woord 'nieuwslezer' klopt al niet. Lezen is maar een onderdeel. Voor het zover is, wordt er gewikt, gewogen, beschikt en getikt. Stel, om 14.00 uur neem ik de nieuwsdienst over van een collega. Ik heb er een gewoonte van gemaakt om een kwartier vantevoren uit de nieuwskamer alle uitgetikte bulletins van de uren daarvoor te verzamelen - met uitzondering van die van 14.00 uur natuurlijk - om die vervolgens in de messroom rustig te gaan zitten lezen. Dat kan voorkomen, dat je in het luchtledige gaat zitten werken.

Dan de eerste taak vlak na 14.00 uur: razendsnel, tijdens de satellietschijf, de verkeersinformatie (als die er is) uitschrijven en voorlezen, als de muziek ten einde is. Hoe korter de satellietschijf, hoe hoger de hartslag van de nieuwslezer. Zo, pff, klaar is Kees. Een slok koffie, een sigaret en nu eens kijken, wat de diverse bronnen ons over het wereldgebeuren te melden hebben. En ja hoor..... twee bronnen spreken elkaar tegen; de een zegt zus, de ander zo. Door schade en schande wijs geworden, weet je welke van de twee het meest betrouwbaar is. Houdt ook die zich bijvoorbeeld een beetje op de

vlakke, dan doet (wat ik hier maar noem) de 'zou-vorm' wonderen. Bijvoorbeeld: "het staatshoofd zou inmiddels zijn afgetreden."

Als dat probleem is opgelost, moet van soms drie of vier verschillende verhalen over 1 onderwerp 1 verhaal worden gemaakt. Zoeken naar goede zinnen, details van de ene bron weglaten, belangrijke aspecten van de andere bron overnemen. En, o.k., wat is de nieuwslezer eenzaam, wanneer de enig juiste formulering uit de typemachine rolt en hij daarbij een lichte glimlach vertoont. De kleine vreugde kan met niemand gedeeld worden, want daarvoor is geen tijd.

Er is pas 1 item klaar. En zo herhaalt zich het proces van wikken en wegen en tikken nog een paar maal.

Als dan het bulletin klaar is, moet nog zo precies mogelijk de lengte worden vastgesteld. Onbarmhartig klinkt de nieuwsjingle, de lezer leest en hoopt dat de hond Raffles even zijn mond kan houden. Na het weer doet het tijdsein z'n naam eer aan; in de nieuwskamer klinkt een zucht van verlichting. Oute-recht, want er wacht nog een aantal uren.

Zielig? Nee.... Saai? Evenmin... Hard werken? Ja..... Plezier? Jazeker...! Trots? Soms.....

Tot zover een korte blik achter die mysterieuze, witte deur achterin de 'Ross Revenge'.

Blijf luisteren, ook naar het nieuws..... WIM DE VALK.

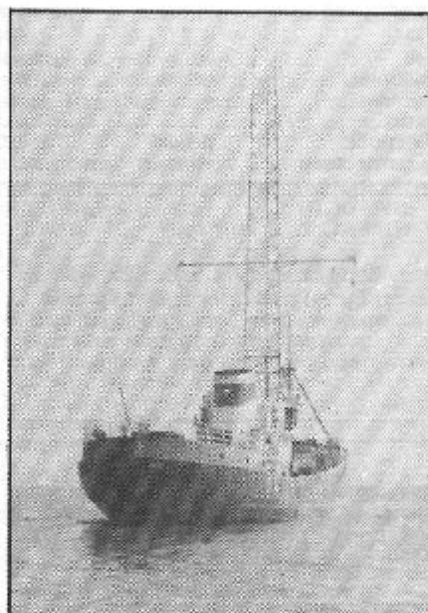

# DRIJF MEE MET S.M.C.

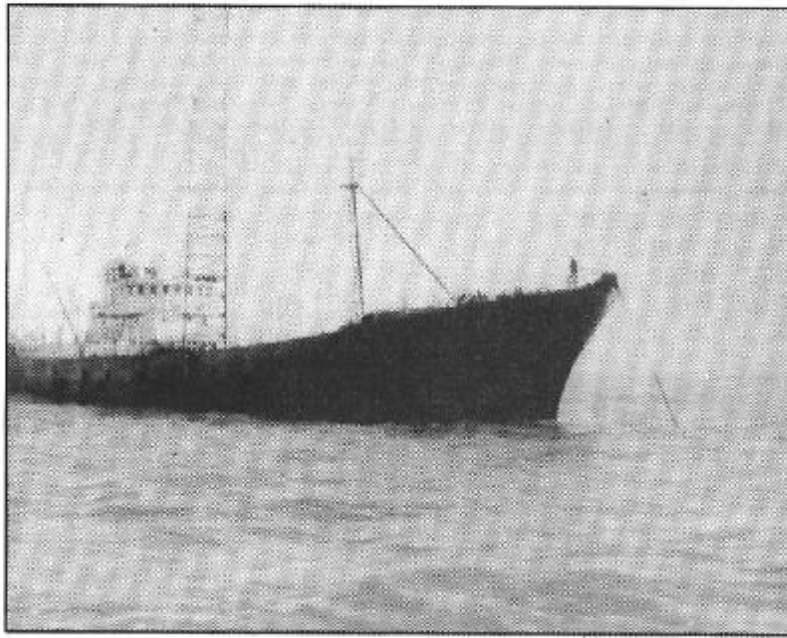

Terwijl we dit stukje schrijven, werd omgeroepen, dat de laatste positie van de Ross thans (11 februari 1986) 51 graden 40' Noorderbreedte en 1 graad 33' Oosterlengte moet zijn. Deze dag is Radio Monique weer enige uren uit de lucht geweest, kennelijk omdat de motoren weer gestart zijn. Vreemd genoeg ontvingen we deze dag geen telefoontjes van geschokte Monique freaks, die zich afvragen waar hun station thans gebleven is. Van bevoegde zijde werd medegedeeld, dat de Ross een groot anker vanuit Engeland heeft ontvangen, hetgeen de oorzaak was van een hele middag uit de lucht zijn. Hun tweede anker is niet sterk genoeg om kruien tegen te gaan. Onze Grijsse Ierse Goeroe kwam tijdens het op drift raken van de Ross eerder afgelopen maand even per vliegtuig kijken: hij zwaaide even, maakte het "V"-teken en verdween weer, terwijl hij -behaaglijk in de stoel zittend- dacht: "Ze redden het wel". Dit wekte bij de Carolinemenen aan boord zo'n woede op, dat ze op 1 februari de hele dag praktisch nonstop gingen draaien. De stemming aan boord was aan Engelse zijde tot het nulpunt gedaald. Helaas kwamen uit Engeland wederom enige negatieve berichten los en wel over de

558 kHz. Het lokale station Radio Essex heeft er bij de Britse regering op aangedrongen stappen te ondernemen tegen Radio Caroline, omdat deze frequentie aan Essex werd toegewezen. Men wil nu eens en voor altijd Radio Caroline aanpakken. Reactie van de Engelsen? "Och, het zal zo'n vaart niet lopen..." Men is bang, dat als men deze frequentie opgeeft, een andere willekeurige frequentie ook opgeëist wordt. Onzin, natuurlijk; Nederland heeft de 212/214 meter toegewezen gekregen. Deze golflengte wordt niet gebruikt. Misschien iets voor Caroline?

## Monique

Afgelopen weekend vernamen wij, dat de populaire discjockey Walter Simons bij Monique zijn ontslag heeft genomen. "Om persoonlijke redenen", aldus Walter. Het vertrek van Walter is jammer, omdat hij zeer populair is bij de luisteraars. Daarom nu de volgende actie:

### HAAL WALTER OVER DE STREEP

Stuur ons een briefkaart met deze kreet erop en zend deze naar ons of naar Radio Monique. Wij vinden dat Walter moet blijven. Radio Monique verdient het.

We hebben stapels enquêteformulieren ontvangen. Komende maand zullen we de uitslag publiceren. Opvallend is echter dat:

- 1) De meeste inzenders gerporteerd zijn van meer nederlandstalige muziek op de zender.
- 2) De getapete programma's van Eddie Owens en Vader Abraham niet populair zijn, om het maar zeer eufemistisch uit te drukken. Voornaamste klacht: ze kunnen niet presenteren.
- 3) De overgrote meerderheid van de luisteraars de live gepresenteerde programma's duidelijk preferert boven de getapete programma's.
- 4) Dat het programma van Van der Meiden als 'vreselijk' bestempeld wordt.

Als deze uitslag betrouwbaar genoemd mag worden, dan zou Radio Monique hierop kunnen inhaken en voortaan nog iets meer Nederlands repertoire op de zender kunnen gooien. Men haakt dan in op de recente ontwikkelingen, die de pers gehaald hebben, zoals het gooien van een steen door de ruiten van de K.R.O. studio door Harry Slinger van de groep Drukwerk. Nu moet dit niet ontaarden in het continu draaien van platen van Ome Bram en Tante Ka, zoals onlangs in Sonja's programma werd getoond. Nederlandse muziek moet wel enig niveau hebben. Bovendien worden er zoveel loonpersingen uitgebracht, dat het voor Radio Monique best wel eens financieel aantrekkelijk zou kunnen zijn om ook deze platen eens te laten horen in een soort 'Top of Flop' programma, zodat 'Het Publiek' kan oordelen over het gebodene. Tenslotte is een groep als Drukwerk populair geworden door hun allereerste plaat, die ze in eigen beheer hadden uitgebracht. Nu we toch een lans aan het breken zijn voor loonpersingen: wanneer draait men eens 'De Bekentenis' van De Verloren Zoon of 'Monique', het loflied op een zeer bekende radiozender...?



## Drive-in

Eindelijk is nu de Monique Drive-In Show gestart in Nederland en België. Het werd ook wel tijd.... We hopen, dat met de start van de drive-in show ook de verkoop van de T-shirts en de draagtassen nu van start gaat. Mensen, die naar Radio Monique luisteren en zo bij tijd en wijle een bekend nummer in Amsterdam horen, zijn vaak wild enthousiast als ze horen dat er -buiten dat er posters, T-shirts en stickers verkrijgbaar zijn- ook boottochten gemaakt kunnen worden. Ons inziens ziet het "management" van Radio Monique nog te weinig in, dat elk verkocht T-shirt een wandelende reclamezuil voor het station is. Men moet nu toch wel weten, dat het vaak zeer moeilijk is om luisteraar van de FM-band weg te krijgen. Nu luisteren er wel ruim anderhalf miljoen mensen naar de zender, maar die resterende elf en een half miljoen moet ook nog omgeturnd worden.

## Nabeschouwing Zeezenderdagen

Freewave redakteur Ton van Draanen vindt al die dagen maar niks. "Steeds dezelfde films, al dat getuur naar televisieschermen. Verzin nu maar eens wat nieuws", dat is de teneur van zijn verhaal.

Ton vergat erbij te vermelden, dat hij helemaal niet van zeezenders houdt.

De mening van hoofdredakteur Hans Knot is ons daarom meer waard. Volgens Hans wil het publiek nu meer oude films zien in plaats van moderner materiaal. Als dat ook uw mening is, laat het ons dan weten. Dan kunnen we daar binnenkort iets aan doen. Helaas kunnen we u niet helpen aan foto's van Johnny Lewis, die onze laatste zeezenderdag bezocht, want tot onze spijt zijn alle foto's mislukt. Van Hans Knot kregen we een foto van de uitreiking van het boek "Van REM naar TROS" aan de heer Joop Landre.

## BOEKBESPREKING

### Offshore Radio

Wie de geschiedenis van de zeezenders wil lezen, koopt het boek "When Pirates Ruled the Waves" of "Broadcasting from the High Seas" door Paul Harris. Het laatste boek is recenter; hierin staat ook de geschiedenis van Capital Radio en Radio Noordzee Internationaal beschreven. Degenen, die uitsluitend foto's zoeken met een beknopte geschiedenis van de zendschepen, komen er bekaaid vanaf. Tot nu toe. SMC is het gelukt de verkoop van het boek van Gary Bishop in handen te krijgen. Het boek heet "Offshore Radio", telt 126 pagina's en heeft alle foto's van de zendschepen vanaf 1958 tot en met het midden van de jaren '70. U mist dus: de "Magdalena" (Radio Mi Amigo 2), de "Magda Maria" (Paradijs), de "Ross" en de "Communicator". Maar u krijgt wel: de "Borkum Riff" (Veronica 1), Mercur, Uilenspiegel, Atlantis, Nord, Atlanta, alle Engelse zenders vanaf fortten, Radio London, Caroline North en South, Scotland etc. etc. Gewone kiekjes? Nee, persfoto's. Foto's van Martin Stevens, Theo Dencker enz. De prijs: fl. 35,- (verzendingkosten inbegrepen).

SMC, POSTBUS 53121, 1007 RC AMSTERDAM.

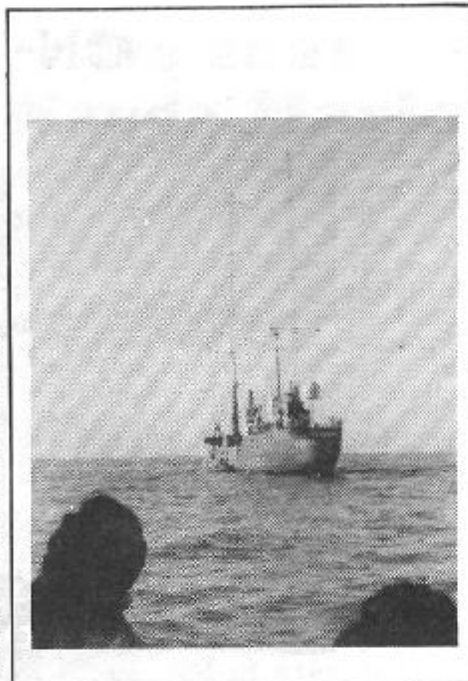

## ON- & OFFSHORE

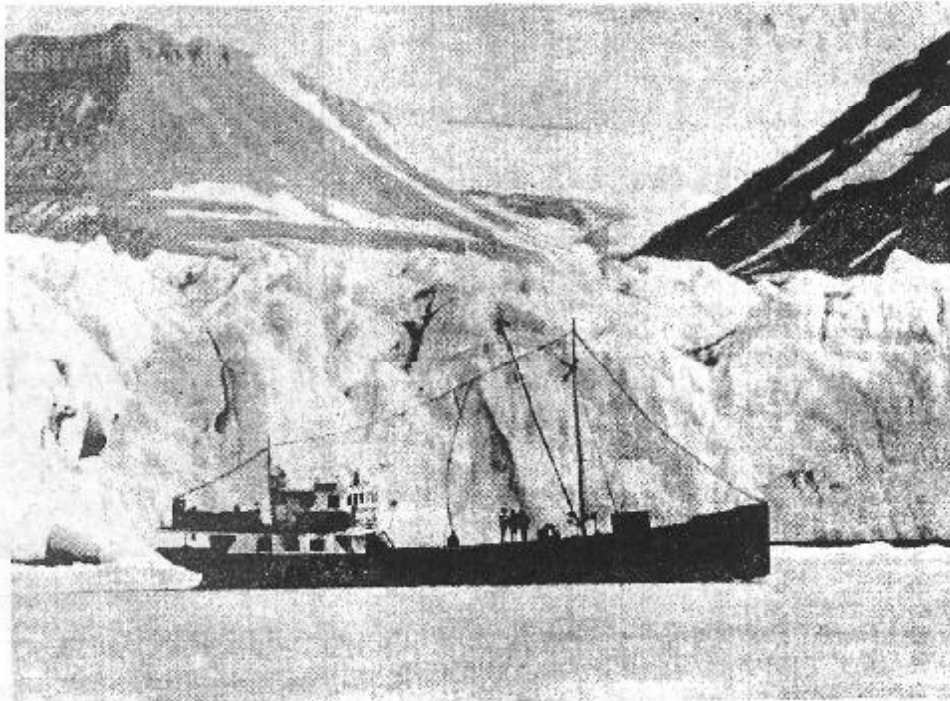

"WE DON'T CARE WHAT YOU SAY  
PAUL. THAT'S NOT THE KENT COAST!"

### Radio Rusling

Als we alles hadden kunnen geloven, wat Paul Rusling ons over zijn project heeft gezegd, hadden we nu uitgebreid -in mono- naar zijn stereo middengolfstation kunnen luisteren. In MONO, want -op een enkele freak na- wie heeft hier in Europa in vredesnaam een AM-stereo machine? Volgens enkele insiders had Paul daar niet zo mee gezeten, want die zouden via zijn station door zijn "backey" aan de man worden gebracht. Er werd gefluisterd, dat Rusling met AM-stereo apparatuur zou gaan werken van het Amerikaanse merk "Kahn". Van hetzelfde merk zouden dan ook ontvangers op de markt komen. Ten eerste wil ik graag deze dromen uit de wereld helpen, omdat Kahn niet eens zenders levert, laat staan radio's. Het eenmansbedrijf van Kahn boert weliswaar goed -hij onderhandelt momenteel met diverse grote stations in Europa- maar het enige, dat hij levert is de apparatuur om van een mono AM-zender een stereo AM-zender te maken. Leonard Kahn zegt ech-

ter wel in bespreking te zijn met zeezendermensen in Europa. De naam Rusling zei hem echter totaal niets en hij was ook niet bereid de naam te noemen van degene, met wie hij dan wel in contact was. Maar goed, afgezien van het stereo gedoe, blijft het een merkwaardig geval. Hoewel Rusling het zich van de ene kant wel kan veroorloven om voor de havengelden en andere onkosten op te draaien voor de "Communicator", die hij op 6 november aan de ketting liet leggen, schijnt hij aan de andere kant (zijn eigen project) geld te kort te komen om te kunnen beginnen. Hij heeft nog 34.000 pond nodig, hoewel Paul mij begin januari nog bezwoor niet om geld verlegen te zitten. "Nee, dat is het probleem niet", had hij gezegd. Maar wat is het probleem dan wel? Wel, Paul's schip, the m/v NANELL, dat nu al maanden in Southampton ligt, heeft geen geldige papieren, omdat het niet zeewaardig is verklaard. Blijkbaar om het schip weer zeewaardig te

krijgen, heeft Rusling die 34.000 pond nodig. Wie helpt hem uit de brand?

Ook blijkt de vorige eigenaar, G.W. Harvey Metals Ltd., niet echt de vorige eigenaar te wezen. Mister Harvey vertelde mij, dat het schip niet van Rusling was of van wie dan ook. Het lag in Southampton te koop. Hij zei, dat hij een koper had, die het naar Nigeria wilde brengen. Tegen twee andere personen vertelde hij echter, dat het naar Duitsland en respectievelijk Spanje zou gaan. Hier herken je dus duidelijk weer de kinderlijke manier van rookgordijnen neerlaten, die Rusling er ook op na houdt. Paul liegt regelmatig en ook zijn relaties.

Maar tegen een van zijn Britse vriendjes bekende hij laatst toch in een onbewaakt ogenblik, dat hij de verhalen over een US radiostation, dat op de Noordzee vanaf een oliebooreiland zou gaan uitzenden en een zendschip in Vlissingen, uit zijn dikke duim had gezogen. Paul May (RNI) en niet zijn laatste naam Paul Dean (Laser 558) beweert dat de naam "Stereo 531" door Rusling is



**FOR SALE**

**LASER 558  
M.V. COMMUNICATOR**

available for sale or lease for legal  
re-launch by new investors.

*Serious enquiries to:*

**OVERSEAS MEDIA INCORPORATED  
7 KENSINGTON HIGH STREET  
LONDON W8 5NP**

verzonnen om de ware naam van zijn station niet te hoeven onthullen. Even nadat FRM met de foto's van de Nannell was gekomen, volgde de Southern Evening Echo. De primeur hadden zij niet meer. Wel een amusant gegeven is het feit, dat de krant meldt, dat de vorige bemanning van het schip regelmatig spoken aan boord had gezien, toen het nog als coaster dienst deed.

Hoewel ik mister Harvey al in begin januari sprak over de Nannell, zegt hij nu in de krant:

"Ik heb nog nooit iets gehoord over een link met een radiostation. Maar als iemand het schip wil kopen, graag. We zijn blij als we ervan af zijn".....

Het zou teveel eer zijn voor Rusling om te denken, dat de Nannell een vals spoor is; een spoor, dat hij met opzet heeft gecreëerd om de aandacht van het 'echte Radio Rusling Projekt' af te leiden. Er zijn ook mensen, die denken, dat Rusling gewoon met de Communicator zal gaan uitzenden.

Maar om alle geruchten over de Communicator nu na te trekken, had ik niet veel zin in. Daarom belde ik zondag 16 februari nog even met John Catlett. Hij vertelde, dat er nog steeds geen koper is voor het schip, dat er wel wordt onderhandeld met enkele belangstellenden, maar geld is er nog niet op tafel geweest. John hoopt, dat dit snel gebeurt en dat het van een koper komt, die er weer gewoon Laser 5.. (?) mee wil

spelen. "Dan kunnen we ook de achterstallige salarissen van de jocks alsnog betalen", zei de ex-Laser manager John Catlett en vertelde niet met Rusling over verkoop te praten. Dat was dus de Communicator.

Voorlopig hou ik het maar op de Nannell. John Lewis, die in december zei op Rusling's schip te zijn geweest, vertelde dat daarop generatoren staan van niets. Lewis had Rusling aangeraden die 'dynamo's' zo snel mogelijk van de hand te doen. "Als je een 50 kiloWatt zender wilt voeden, zul je toch met iets beters moeten komen", zo had hij Rusling gezegd.

Hoe dan ook, het is weer het oude liedje: grote woorden over een groots projekt, maar als het erop aankomt, is het schip nog niet eens echt aangekocht.....

## De zaak Magda Maria

Zoals te verwachten was, werd de 'rechtszaak' over de Magda Maria (het in 1981 in beslag genomen zendschip van o.a. Radio Paradijs) opnieuw als elastiek uitgerekt. Evenals op 12 september 1985 werd ook weer op 23 januari geen uitspraak gedaan. De Raadskamer (een clubje rechters) had van 11.00 tot na 17.00 uur nodig gehad om achter gesloten deuren voor de zoveelste keer naar de registratie van het zendschip te kijken, want daar gaat het alleen nog maar om. De Raadskamer moet zich uitspreken over het feit, of het schip tijdens de arrestatie nu wel of niet legaal was geregistreerd in Panama. De Hoge Raad was daar in 1983 al achter en verklaarde dat de justitie van het bootje had moeten afblijven. De uitspraak van de Raadskamer kan echter juridisch niet veel anders zijn.

Toch blijkt men weer in staat om de zaak te vertragen. Het lijkt wel opzet.

"Kunnen ze daar nu ongelimiteerd mee doorgaan?", vroeg ik mr. de Jonge, de advocaat van Paradijs. Deze antwoordde, dat dit niet het geval kan en zal zijn. Heer de Jonge had informatie dat de heren rechters niet allemaal even goed de stukken hadden gelezen en tijdens de zitting tot de conclusie waren gekomen, dat zij dat eigenlijk wel hadden moeten doen.

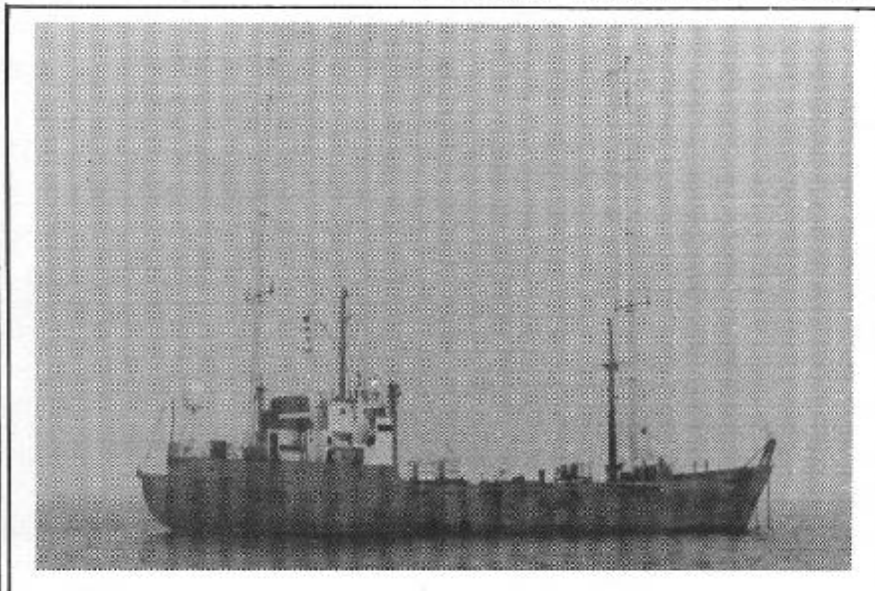

Volgens de advocaat zou er nu eind maart een nieuwe en definitieve zitting komen met een echte uitspraak. Hr. de Jonge dacht dat die niet anders kon zijn dan die van de Hoge Raad. "Het schip was namelijk in Panama geregistreerd."

Alan West heeft zo zijn eigen versie van de laatste Paradijsontwikkelingen. Alan wacht met smart op de 'verlossing', omdat hem door Paradijsvoorman Ben Bode is toegezegd dat hij programmeur kan worden als het schip vrijkomt. Volgens Alan zou het nog best eens vier jaar kunnen duren, voordat de Magda Maria vrijkomt, aangezien Ben Bode niet meer in de markt zou zijn voor offshore radio. Wie krijgt er gelijk?

Wanneer de Magda Maria onbevlekt wordt ontvangen in het Paradijs, zou het best weer eens kunnen gaan uitzenden, maar dan niet in ons deel van Europa.....

## Caroline aan de wandel

In de nacht van 30 op 31 januari, toen de N.O. storm zich dit jaar voor het eerst goed deed gelden, was het gelijk weer eens mis in het Knock Deep. De ankerketting van de Ross werd een 'schakeltje kleiner' gemaakt, waarop het schuitje olijk op drift raakte richting zandbanken in de Theemsmonding. Rond 3.00 uur die nacht kreeg men aan boord in de gaten welk een onheil was geschied en weldra klonken de noodoproepen via de CB in de ether. Want het was niet slechts de ketting, die het had begeven, ook de navigatie-apparatuur liet het afweten. (Heeft niets met de storm te maken natuurlijk) Maar al spoedig stoomden twee reddingsboten uit Margate en Sheerness richting Ross Revenge, waar aan boord de situatie steeds paniekeriger werd. Want (oh, wee!) ook de hoofdmotor had het begeven door oververhitting. Aardig is -en die jongen verdient een cadeau van de Caroline-organisatie- dat de CB noodcalls werden opgepikt door Brian Mole in Ipswich, een vrijwilliger, die de



noodfrequentie kanaal 9 regelmatig af luistert. Ook deze nacht dus. Het eerste, dat Mole deed -ook merkwaardig- was de East Anglian Daily Times bellen. En daar kreeg hij een nummer in Londen om te bellen voor sleepbootassistentie. Dat was al niet meer nodig, want al 35 minuten na de noodoproepen waren de twee reddingsboten bij de Ross.

En juist ook op dat moment waren de motoren weer aan de praat gekomen en het zendschip keerde weer naar zijn oorspronkelijke positie terug. Voor enige tijd bleef een van de reddingsboten stand-by, maar toen duidelijk was, dat alles weer o.k. was, vertrok deze ook weer naar de haven. Alweer de dag na het avontuur, zaterdag 1 februari, kwam Monique in de avond terug in de ether. Caroline voorlopig de dag erna met

nonstop programma's en op maandag draaide alles weer als vanouds.

Maar schrik op schrik, want juist die maandag meldde de Daily Telegraph, dat de DTI nu een geheim plan zou hebben om Radio Caroline uit te schakelen. De reden hiervoor, zo vertelde de DTI woordvoerder, was dat de 558 kHz vrijgemaakt moest worden voor Radio Essex, dat in oktober ook via die frequentie van start zou moeten gaan. Op 4 februari komt The Sun op voor Caroline en zegt dat het station er al 21 jaar is. "Moet Essex zonodig de 558 hebben? Is er niet ergens anders een plekje te vinden op de middengolf?" Natuurlijk is dat te vinden. Er wordt ook gefluisterd, dat Essex wellicht genoegen zal nemen met 576 kHz en dat de DTI helemaal geen blauwdruk voor een geheim plan heeft klaarliggen.







EX-LASER DJ LIZ WEST

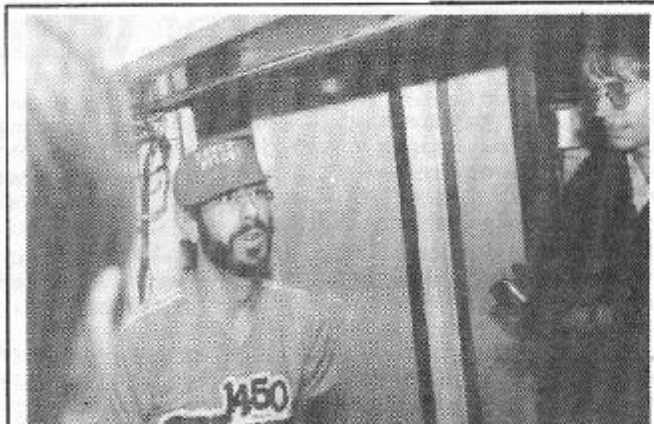

CHARLIE WOLFE



OP BEZOEK BIJ LASER: THEO TROMP, CHARLIE WOLFE, HANS GERECHT (FRN)

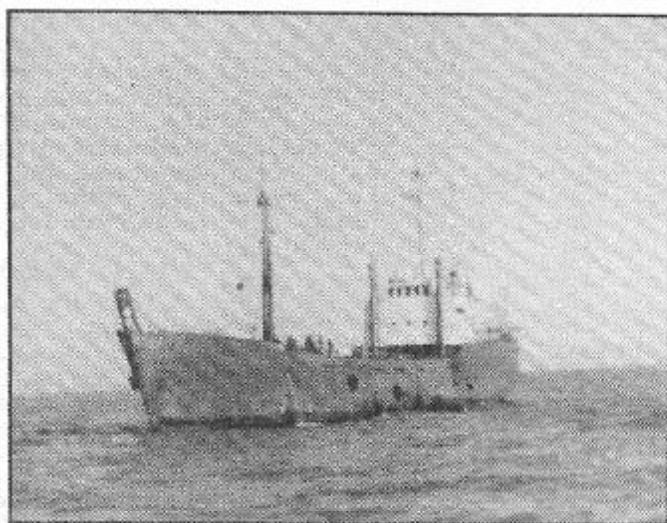

LASER STUDIO VOOR PRODUKTIEWERK

## JINGLES & COMMERCIALS

Accapella's, gesproken/gezongen commercials, dj-jingles, jocksings, shouts, stationcalls, stationsongs, whispers . . .

Ach, we doen zoveel méér, dan we hier kunnen plaatsen . . .

Je kunt ons beter even bellen:

**070-9326 18 / 9943 22**

Of vraag gewoon onze nieuwe democassette aan!

Stuur f 10,- naar Frederiklaan 19, 2281 XL Rijswijk, of stort dit bedrag op postrek. 4769875.

**VELMON SOUND & VISION**

# TUSSEN WAL EN SCHIP

The Communicator blijft in Engeland regelmatig voorpagina-nieuws: zoals op 16 januari, toen er opeens grote rookwolken uit het schip kwamen. De waterpolitie onderzocht het schip en moet hebben gedacht: "Waar rook is, is vuur", maar er was geen vuur te vinden, wel veel rook. Deze bleek achteraf geen rook te zijn, maar stoom die door een veiligheidsventiel naar buiten werd geblazen. Het was afkomstig van een oververhite boiler.....

Het tenderen van de Ross tijdens de storm verliep steeds riskanter. In de derde week van januari klommen de deejays via gespannen touwen tussen de tender en de Ross aan boord.

Chris Carey van Radio Nova is gewoon weer aan het zenden op de lange golf. Hij heeft zelfs het vermogen opgepept van 5 naar 15 Watt. Wie het eens wil proberen, moet dat 's nachts of 's avonds doen op 254 kHz in de lange golf band.

In januari stond er in een krant in Bedford een merkwaardige advertentie (kleintje) waarin werd gevraagd om een "engineer" voor RNI (daar gaan we weer.....). Reacties konden worden gezonden aan Postbus 9 in Bedford. Toen we het telefoonnummer hadden achterhaald van de postbuseigenaar, kwam een boerig spre-

kende jongeman aan de lijn, die met een nogal verwarrend en nietszeggend verhaal op de proppen kwam. Zo vertelde hij dat er (maar liefst....) met 5,2 kW zou worden uitgezonden. Ik ben benieuwd wanneer de volgende RNI advertentie verschijnt.

In Engeland blijven ze stug volhouden dat: "Gerard van Dam up to something is". Men zegt er steeds niet bij, up to what?

Zoals viel te verwachten zijn er geen officiële korte golf uitzendingen gestart op Caroline. De 5 kW SW bak staat zeker nog steeds in de kelder van Vincent Monsey.

Paul Rusling blijft schreeuwen, dat zijn station "on air soon" komt. Volgens mij wordt het nu toch tijd voor de mannen in de witte jassen.

The Free Radio Convention van de Caroline Movement zal dit jaar zo goed als zeker op 24 mei worden gehouden. Inderdaad op Laser's tweede verjaardag, als ze er nog waren geweest. Wellicht niet zo'n uitgekende datum, want gedurende dat weekend is er ook de jaarlijkse grote USAF Air Show in Suffolk, die meestal ook door heel wat Anoraks wordt bezocht. Waarom die samenhang is mij nog steeds een raadsel.

Maar goed, John Burch wil die dag zoveel mogelijk ex-Laser mensen op z'n feestje bijeen verzamelen. Daar heeft hij een speciale reden voor. Welke wil de CM-hopman nog niet zeggen.

Sommigen beweren dat op die dag ook Radio Rusling Stereo van start gaat. Nou Paul, dan mag je wel opschieten.

Na het Noordzee uitstapje van 31 januari blijft Caroline begin februari regelmatig uit de ether. Gebrek aan olie of techniek -of beide?

In de Radio Times, het programmabladd van de BBC, zegt John Peel het niet verwonderlijk te vinden, dat er steeds meer mensen in plaats van naar BBC Radio One naar Caroline en de landpiraten gaan luisteren. "Niet alleen de muziek is beter bij de pirates, maar ook wordt er minder geOHaat dan bij Radio One".

In plaats van een grote zorg voor de technische situatie en het steeds slapper wordende format van het station, schijnt Ronan nu alle moeite te doen om met de Ross in het Guinness Book of Records te komen. De langste mast, ooit op een schip geplaatst, is de zendmast van Radio Caroline. Nou, en....?

Het schijnt, dat Rusling van zijn advocaat het advies heeft gekregen om het Laser-

## VRIJE RADIO SHOP

- RADIO HAURAKI STORY - f 10,-
- LONDON PIRATE RADIO - f 10,-
- JOHNNY WALKER INTERVIEW - f 10,-
- THE RUSTY SHIPS - f 25,-
- RADIO ATLANTIS STORY - f 10,-
- THE RADIO FORTS - f 20,-
- RNI, JINGLES EN TUNES - f 10,-

Deze collectors-items in één koop voor f 100,-. Postgiro 3423249 J. Leijgraaff te Nieuwegein





schip te laten verplaatsen naar Ipswich, zodat de kosten kunnen worden gedrukt. Daar kan het schip gewoon op landvoorzieningen worden aangesloten (stroom en water) en behoeft er niet steeds een meerkoppige bemanning naar het schip te worden gevaren. Een man zou dan voldoende zijn. Helaas, een tweetal bruggen maakt dit kennelijk onmogelijk en de masten mogen van de autoriteiten niet neergehaald worden. Er mag uerhaupt niets aan het schip worden veranderd. Het ziet ernaar uit, dat de Caroline Movement straks weer een collecte moet gaan organiseren.

\*\*\*\*\*  
De Gardline Tracker, het ex-DTI spy schip, is door zijn rederij naar Lowestoft gevaren, waar het ook te koop ligt. Aardige tender voor de Communicator.....

\*\*\*\*\*  
Chrispian St.John is weer uitgever. In een brief aan een aantal (legale) radiostations liet hij weten spoedig met een Radio Newsletter uit te komen. De

kosten, zo schrijft Chrispian, komen uit mijn eigen zak, dus zou ik een bijdrage willen vragen om deze kosten te dekken. Hij dacht, dat zo ongeveer 20 of 25 gulden genoeg zouden zijn voor een half jaar.

"Just send what you can afford. You can claim it against your tax". Een eerdere poging van St.John met de uitgave RNI, Radio New International, liep volkomen spaak. We hopen er het beste van.

\*\*\*\*\*  
Volgens de DTI heeft Caroline de EXPO 86 spots altijd gratis uitgezonden. Ze deden dat voor een van de Canadese eigenaren van het zendschip. Ook zegt de DTI, dat Expo 86's directeur Jim Patterson al in augustus 1985 een brief aan Peter Baldwin van de IBA heeft geschreven met de mededeling, dat de organisatie helemaal niet wilde, dat Caroline de spots uitzond. Het lijkt de Fabeltjeskrant wel....

Tot volgende maand,

JOHN WENDALE.

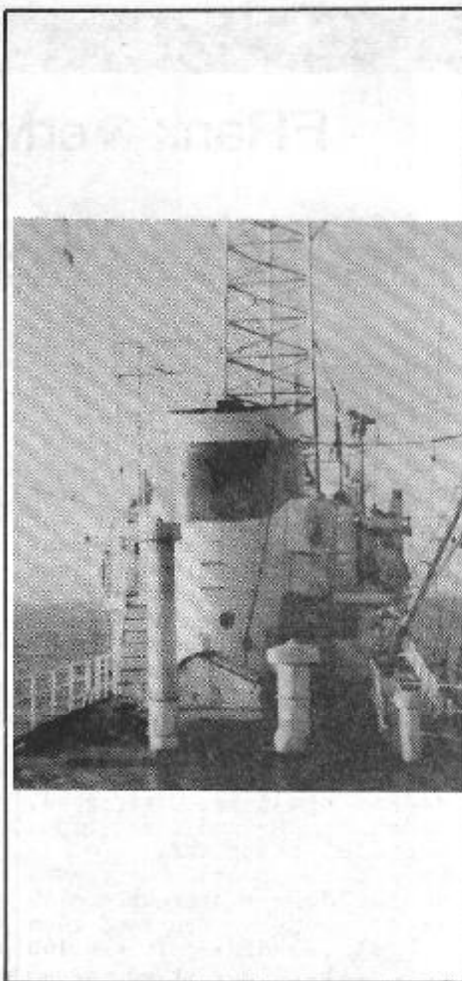

**N B A**  
**discoservice b.v.**

Postbus 260  
3360 AG Sliedrecht  
Tel. 01840 - 18091

LET OP:

**N.B.A. JINGLE-SERVICE**  
Voor effectieve reklamespots.  
De mooiste jingles op professionele  
AMERIKAANSE backing tracks.  
(luister ook naar de jingle-pakketten  
van AVRO, TROS en VERONICA)

**prijs indicatie:**  
donut-commercial voor fl. 550,00 excl.btw  
bij 10 bestellen, 10e gratis!

BEL NU: 01840 - 19371 OF 18091

**N B A**  
**discoservice b.v.**



K.v.K. Dordrecht nr. 42582

- \* discoshows
- \* reklamespots
- \* jingles
- \* geluidsinstallatieverhuur
- \* discoinstallatieverhuur





## FRank verMang bezocht

### RADIO MERCUR te NIJLEN

Sedert het verdwijnen van Radio Veronica in 1974 leefde bij Rudy van Amstel reeds het idee om zelf radio te gaan maken. Bij het opkomen van de vrije radio in België besloot Rudy -samen met een drietal vrienden- dan ook effectief te gaan uitzenden. Na enkele problemen (men vond zo gauw geen zender en antenne) kwam men op 1 september 1980 in de lucht via 102 MHz. In die beginperiode werd er gebruik gemaakt van een 5 Watt stentortje en een antenne op 12 meter hoogte; desondanks waren de ontvangstresultaten vrij goed, omdat de FM-band toen bijna nog niet bezet was.

Na twee maand uitzenden schakelde men over op een 40 Watt zender. Men zond toen ook al dagelijks uit van 16h tot 21h. Nog twee maand later werd in de zender een stereocoder ingebouwd, die er echter met het verschijnen van het decreet Willcox, dat stereo uitzendingen verbood, weer uit ging.

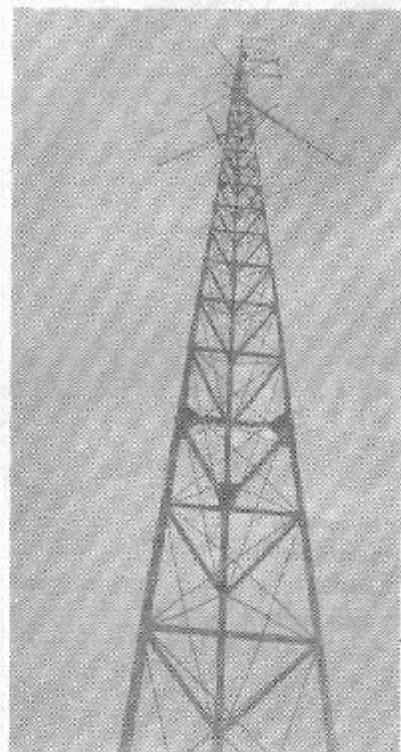

In 1981 organiseerde Mercur een tweetal fanbals, waar heel wat artiesten (gratis) aan meewerkten en die vrij veel publiek trokken. In 1983 werd er een drietal weken op 106 MHz uitgezonden, maar dit bleek geen succes te zijn, zodat Mercur al gauw weer op 102 MHz terug zat.

#### DE MEDEWERKERS

Die vormen een verhaal apart. Zoals eerder vermeld werd Mercur opgericht door 4 mensen. Na korte tijd werd dit viertal verhoogd door anderen. Na het eerste fanbal echter verdwenen veel medewerkers van het eerste uur; gelukkig kwam er op dat moment een aantal nieuwe mensen bij, die de verdwenen plaatsen innamen.

Iets gelijkaardigs gebeurde bij het tweede fanbal: toen verdwenen wederom een aantal medewerkers (de meesten liepen over naar andere stations, die commercieel werkten en konden betalen). Begin '82 groeide het medewerkersaantal weer aan en er werd een top van 36 gehaald. Begin '83 waren er van die 36 nog maar 5 over, maar toch slaagde men erin met die 5 man gedurende '83 en '84 in de lucht te blijven. Tegenwoordig zijn er nog 4 medewerkers over, waarvan er 3 effectief aan de uitzendingen meewerken: Rudy van Amstel, zijn vader en Tinneke van Dam. De v.z.w. wordt gevormd door Rudy en zijn ouders.

#### TOCH.....

Stagen die drie mensen erin Radio Mercur dagelijks in de lucht te houden. Momenteel zendt men uit van 8h tot 23h en binnenkort komt daar 's ochtends en 's avonds nog een uur bij. Overdag zendt men vooral nonstop muziek op banden uit, in het weekend wordt meer gepresenteerd. Om herhaling te vermijden be-

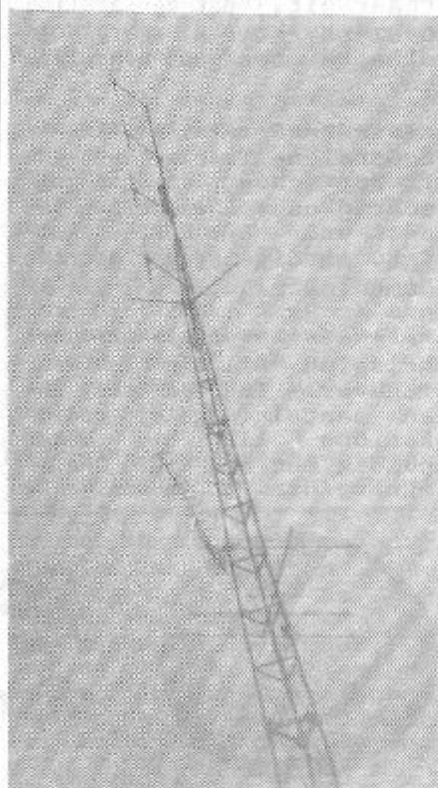

schikt men over een heel 'arsenaal' van muziekbanden, die elk maar een beperkt aantal keren gedraaid worden.

Inmiddels zou er per 1 maart heel wat veranderd moeten zijn: de zender (150 Watt, maar onlangs door de RTT teruggeschroefd tot 40 Watt) zou dan vervangen zijn door een officieel gekeurde zender. Ook de programmatie verandert dan drastisch; op 1 maart zou men immers begonnen zijn met het uitzenden van de Monique syndicaled programma's, die dan een groot deel van de Radio Mercur programmatie zouden vervangen hebben. Er moest alleen nog een overeenkomst bereikt worden over de in de programma's verwerkte re-

klame. Bij Monique zijn de reclames immers zwevend tussen de programma's verwerkt, terwijl de Belgische reglementering zegt dat de reclames duidelijk van de programma's gescheiden moeten zijn door middel van een muzikje o.i.d.

Door invoering van de nieuwe programmatie hoopt men ook meer adverteerders te trekken. Tot nu toe toonde de plaatselijke middenstand zich nogal onwillig t.o.v. etherreklame, hoewel de prijs best meevalt. Mercur vraagt 5200 fr. per maand, de spot wordt dan driemaal per dag uitgezonden. Adverteerders, die langer reclame maken, krijgen bovendien nog een fikse korting.

#### DE TOEKOMST

Daar is het waar het 'rommelt' in Nijlen en omgeving. Een tijd geleden maakte Mercur afspraken met Radio Horizon in Berlaar. De twee stations maakten afspraken om samen een vergunning aan te vragen en samen op 1 frequentie uit te gaan zenden. Mercur zou de maandag, woensdag en vrijdag uitzenden van 06h tot 24h en op zaterdag van 12h tot 24h. In de gemaakte afspraken stond ook, dat Horizon reclame zou aanbrenge voor Mercur. Een en ander liep echter anders dan gepland: Horizon is op zijn eentje naar Brussel getrokken en vertelde Mercur daarna, dat zij 's nachts en Horizon overdag zouden moeten uitzenden. Mercur pikte dit natuurlijk niet en men bleef dus gewoon dagelijks in de lucht. Inmiddels was echter voor beide stations

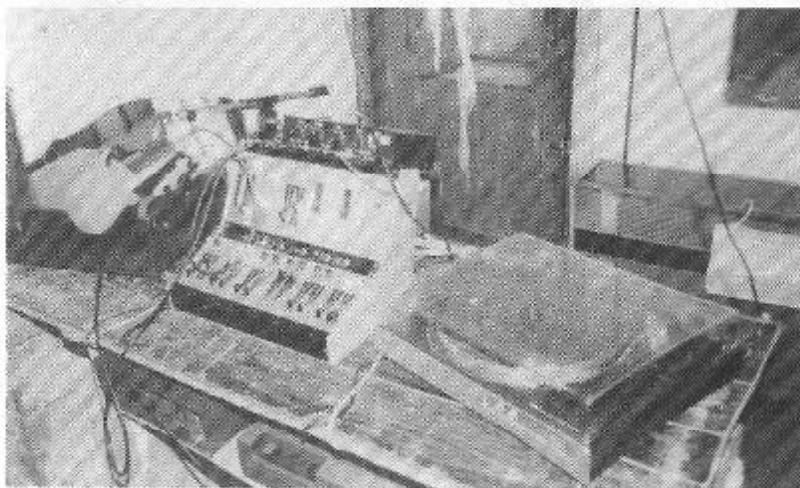

de officiële frequentie binnengekomen en -zoals aangevraagd- was dit voor beide stations dezelfde: 101.7. Het logische gevolg is dat beide stations nu op dezelfde frequentie uitzenden, wat uiteraard voor de nodige storing en wrevel zorgt. Zo is de antennecoax van Mercur reeds twee keer doorgeknipt. De hele zaak ligt nu in handen van een rechtbank en van zodra er een uitspraak volgt, lees je die in je favoriete mediablad.

RADIO MERCUR  
BROECHEMSE STEENWEG 93,  
2260 NIJLEN/BELGIE.  
TEL. (03)4816742

TEKST EN FOTO'S:  
FRANK VERMANG,  
DUINHELMSTRAAT 31,  
8400 COOSTENDE,  
BELGIE.





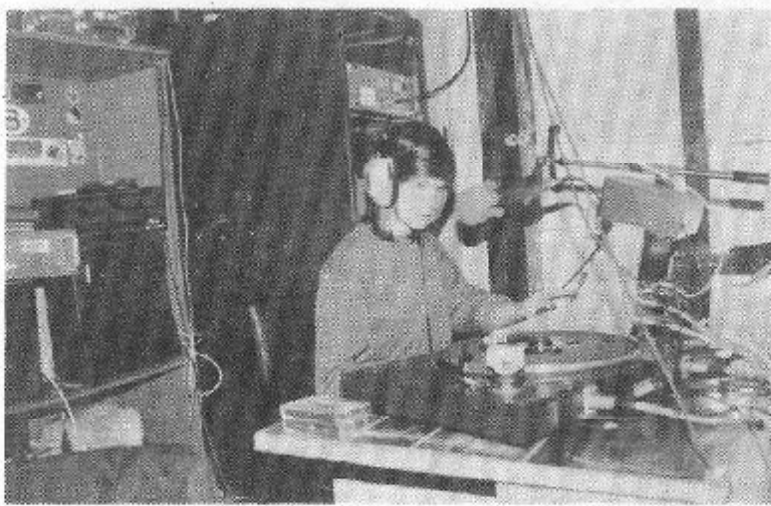
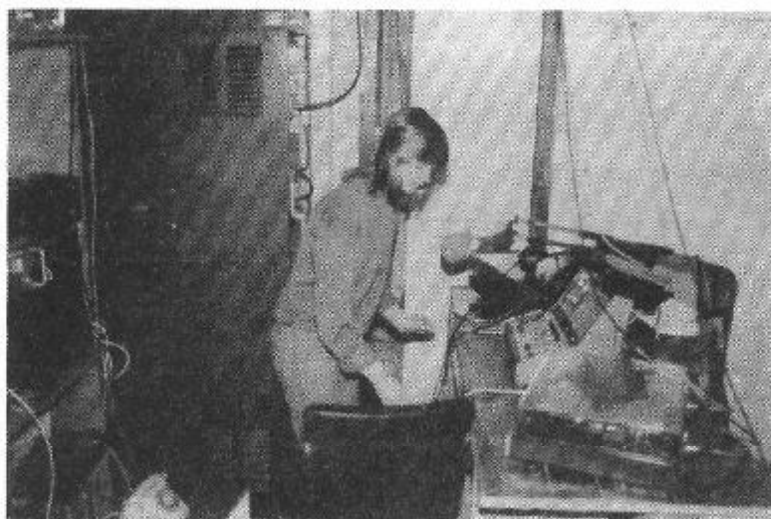

## SIGNALLEN

### Belgische Info

Het is dan eindelijk zover: de eerste 23 (voorlopige) vergunningen, getekend door premier Martens en staatssecretaris Paula d'Hondt, zijn uitgereikt. De vergunning is gebaseerd op een controle van zender en antenne en is daarom slechts voorlopig. Er werd voor deze procedure gekozen om de reeks vrije radio's snel te kunnen afwerken. Nadien zal er een grondiger controle volgen, die per zender 1 dag in beslag zal nemen. Langs de franstalige kant is alles voorlopig geblokkeerd omdat men daar een en ander opnieuw wil organiseren. Dit zijn de 23 radio's, die hun vergunning reeds hebben:

- 1) NIET OPENBARE RADIO ATLANTIS (SCHEPDAAL)
- 2) RADIO WEST (BRAKEL)
- 3) REMEMBER (BEERSE)
- 4) DE VRIJE RADIO WELLEN (WELLEN)
- 5) LOKALE RADIO ATLETICO (RIJKEVORSEL)
- 6) RADIO PALERMO (ESSEN)
- 7) RADIO HALIFAX (TORHOUT)
- 8) RUPEL RADIO (SCHELLE)
- 9) VRIJE RADIO LAMBDA - NACHTSTUDIO "L" (HOUTHALLEN)
- 10) VRIJE LOKALE RADIO ZENDER VICTORIA (HERK-DE-STAD)
- 11) RADIO POSITIEF (BEERSE)
- 12) RADIO TELE-AGORA (MECHELEN)
- 13) RADIO HAWAII (BEERSE)
- 14) 'T VISSERTJE (OOSTENDE)
- 15) VRIJE RADIO DIAMANT (WAREGEM)
- 16) LOKALE RADIO OMROEPSTICHTING (ROTSELAAR)
- 17) RADIO VERONICA FM (ROOSDAAL)
- 18) MI AMIGO (OUD-TURNHOUT)
- 19) JONGEREN EN MUZIEK (DEINZE)
- 20) VRO BOEMERANG (ESSEN)

### FRM ABONNEMENTEN BELGIE:

HET ABONNEMENTSGELD VOOR BELGISCHE ABONNEES BEDRAAGT MOMENTEEL BFRS. 595,-- VOOR 7 NUMMERS VAN HET FRM VAN APRIL/MEI 1986 T/M DECEMBER 1986. U KUNT DIT BEDRAG OVERMAKEN OP BANKREKENING 235-0430464-87 BIJ DE GENERALE BANKMAATSCHAPPIJ TE HASSELT T.N.V. JOSE HERPS/FRM, POSTBUS 10252 TE AMSTERDAM. OOK LOSSE NUMMERS KUNNEN VIA DEZE REKENING BESTELD WORDEN.



- 21) HAMSE VRIJE FOREST (HAMME)  
 22) WEST (DIKSMUIDE)  
 23) ATLANTIS (LANAKEN-VELT-WEZELT)

In het franstalige landsge-  
 deelte zullen nu zenders  
 worden toegelaten met een  
 kracht tot 1 kilowatt. Dit  
 is echter nogal tegen de zin  
 van staatssecretaris Paula  
 d'Hondt, omdat daardoor het  
 opgemaakte frequentieplan  
 voor Vlaanderen -vooral in  
 de randgebieden en Brussel-  
 ernstig in de war wordt  
 geschopt. Voor de definitieve  
 erkenning van de vrije  
 radio's kan dat dus heel wat  
 vertraging inhouden.

FRANK VERMANG,  
 DUINHELMSTRAAT 31,  
 8400 OOSTENDE,  
 BELGIE.

### Z.W.VLAANDERENS

#### KAKAFONIE

Alle stations tussen 100 en  
 108 in mono, gemiddeld zo'n  
 100 watt. Nevenstaand over-  
 zicht toont ontvangst op een  
 portatief bij mij thuis,  
 maar nog geen halve kilome-  
 ter verder kan je d'r vanop  
 aan, dat zo'n overzicht heel  
 anders wordt. Kwantiteit,  
 maar geen uitmuntende kwalite-  
 it.....

Een slimme jongen bij Domino  
 capteert de Amerikaanse Top  
 30 Countdown 'Rocking Ameri-  
 ca', een netwerktoestand,  
 die over de hele wereld zou  
 te ontvangen zijn. Presenta-  
 tie: Scott Shannon en dat  
 moet je gehoord hebben!

Voor een betere benadering  
 van het klankideaal van van-  
 daag (gecomprimeerd, gezond  
 in stereo) moeten we ons oor  
 te luisteren leggen op Fran-  
 se vrije radio's: nieuweling  
 in het rijtje op 93 stereo  
 is HIT-FM. Constant hits  
 dus, non parole en ze zenden  
 zeer sterk uit vanuit Rij-  
 sel. Verder nog Metropolis  
 (92 in stereo), Contact  
 (93.4 stereo), WLS (101.9  
 stereo) en de rest klein-  
 tjes, desalniettemin ook  
 stereo voor hen. Een greep  
 uit de inhoud:

BINGO (ROESELARE 107.8):  
 Zowat het grootste zendbe-  
 reik. Veel Nederlandse DJ's.  
 Jingles (?) doen kinderachtig  
 aan.

FREQ.	STATION:	LOKATIE:	UITZ.:
100.1	CHARMANT	HARELBEKE	D
100.3	J (FR)	MOESKROEN	
100.7	STUDIO WEST-BRT	EGEM	ST
101.0	MINIMAX (FR)	MOESKROEN	24
101.3	INTERCITY	AVELGEM	24
101.7	VFO-COLUMBIA	IZEGEM	24
101.9	WLS INT. (ST)	FRANKRIJK	24
102.1	TORNADO	MEULEBEKE	D
102.3	RTBF	DOORNIK	ST
102.5	ALBATROS	LEDEGEM	W
102.7	VRIJE RADIO TIELT	TIELT	D
103.1	MAGIC	KORTRIJK	24
103.2	ROLARIUS	ROESELARE	24
103.5	MAGIC	PITTEM	D
103.9	RTBF-R21	DOORNIK	ST
104.0	ACTION	DEERLIJK	24
104.3	PALLIETER	MENEN	24
104.4	ANTARES	AVELGEM	D
104.6	DIAMANT	WAREGEM	D
104.8	EXPRES	ANZEGEM	24
104.9	LBS	INGELMUNSTER	D
105.3	KLO	KURNE	D
105.6	2000	IZEGEM	D
105.7	RZH	HARELBEKE	D
106.0	GEMINI	KORTRIJK	24
106.2	FREEDOM	INGELMUNSTER	D
106.4	WLS	KORTRIJK	24
106.7	UILENSPIEGEL	ROESELARE	D
107.0	DOMINO	STADEN	D
107.2	ARDOS	ARDOOIE	D
107.3	FIASCO	WIELSBEKE	D
107.4	SCORPIO	LEDEGEM	24
107.6	AMERIKA	MEULEBEKE	W
107.8	BINGO	ROESELARE	24

INTERCITY (AVELGEM 101.3):  
 Doordeweek om het uur re-  
 klame, waarbij de tussentijd  
 zelfs opgevuld wordt met  
 programma's: het station met  
 de cassetbewisselaars. In  
 het weekend levert Bob de  
 Jong radio met meer beteke-  
 nis: er moesten eens meer  
 zo'n creatievelingen zijn.

MAGIC (KORTRIJK 103.1):  
 De reclamemagnaat. Hoe kan  
 het beter: studio's in een  
 ringshoppingcenter; daar  
 trekt men handelaars aan en  
 zijn de DJ's als vissen in  
 een aquarium te bekijken.  
 Net zoals bij de vorige twee  
 aardig wat syndicated koek,  
 maar ook live Nederlands  
 enthousiasme, zoals Rob Dam-  
 mers en Marcel Spijkerman.  
 Prima jingles, overigens.  
 Sinds kort vinden we bij het  
 station ook de voltallige  
 bemanning terug van het  
 overhoop gegane FSM/Star-  
 light: Lieven Hesman en na-  
 maak Nederlander Luk van  
 Dijk. Grappig.

WLS (KORTRIJK 106.4)  
 Destijds van de Kluisberg  
 gerobbeld en de rest valt  
 mee. Nu, een afgebrokkelde  
 rots valt niet te lijmen:  
 Maarten Broekman valt de  
 cassettemolen regelmatig bij  
 en voor de rest maakt hij  
 jingles en spotjes, die al-  
 len 1 kenmerk gemeen hebben:  
 gezwollen en overgecompen-  
 seerd Nederlands. Ik begrijp  
 niet, wat hij en andere  
 oubolligaards blijven zoeken  
 in een nabootsen van zeezen-  
 derdialect -dat trekt er  
 natuurlijk in de verste ver-  
 te niet op. Schoenmaker,  
 blijf bij je leest.

Hoe ze ertoe gekomen zijn,  
 is bijzaak, maar de Gemini-  
 pioniers van weleer pakten  
 de draad weer op bij WLS:  
 Dielis Bergen, Tom Bremer,  
 Charles Dupont. Op cassette,  
 maar toch straalt een oude  
 legende weer uit. Komt er  
 meer?

GEMINI (KORTRIJK 106)  
Eigentijdse stadradio met eigen mensen. Geen egotrip- perij, geschreeuw, maar klasse presentators. Thierry Messiaen en Fredo VanPoort scheren hoge toppen met de betere commercials. Verder

boeit het zaterdagse totaal- programma (9-21) als geen ander: 'Halfzaterdag', con- tinu, modern en gestroom- lijnd, zonder dat je nu eens om de 5 minuten naar je radio hoeft te hollen. Dit verdient meer zendvermogen.

Tot de volgende .....  
TOM DECOUTTERE, IZEGEMSE-  
STRAAT 64, 8760 LENDELEDE.

P.S. Ik word nieuwsgierig naar die Focus 103 uit Hei- loo. Hoe geraak ik aan frag- mentopnames?

## FRM International



P.O. BOX 539  
BLACKPOOL

### RADIO STATION NEWS...IRELAND...NOVA.

It seems all quiet on this front this week, no LW, in fact very little to report on at all. Radio conditions are rapidly improving (daylight medium wave) and Radio Nova is once again being heard further afield, and for longer periods as daylight hours extend slowly. American/Mexican Cathy Byrne, normally only heard on the Breakfast Show doing traffic reports, and on the streets giving away £10.00 to lucky listeners, was noted on Sunday evening last doing a programme. It is not known if this was her first show or not, it was certainly the first we had heard.

**LONGFORD.** Central Radio in this town seem to have closed down (1035kHz.). The studio premises are empty and one of their D.J.'s, Michael James is apparently working back on the town's other station, Longford Community Radio, on 1071kHz. This station can just be received in Blackpool on good days, with the aid of external antennae.

**KILNALECK.** Noted today (Sunday), Breffni Community Radio back on 1170kHz., from 1161kHz. It is not known at this stage, which day they changed back. They originally moved to 1161kHz. to escape splatter from Radio Sweden on 1179kHz., but this has now subsided with the better conditions.

**DUBLIN.** RTE's 1278kHz. transmitter situated in the Whitehall/Beaumont area of North Dublin went berserk yet again on Tuesday last. Radio receiving was severely affected in a wide radius from the city, even stretching as far away as Manchester, as spurious emissions from Radio 2 originally on 1278kHz., spread throughout the medium wave band and further afield still. The second harmonic on 2556kHz., was particularly strong. This state of affairs was noted around lunchtime and immediately reported to RTE in Donnybrook, Dublin. By mid afternoon, the fault had been rectified and normal conditions were once again noted.

**WATERFORD.** John Lewis reports from ABC Radio and tells us that the station now have a relay in nearby Dungarvan, on 96.0mhz FM in stereo, in addition to the Tramore one on 103.1mhz., FM in stereo and the main Waterford on 100.8mhz., again in stereo. John has been noted doing the 10.00 till 13.00 spot weekdays, and reading the news. Current line-up on this station....07.00 Richard Staines 10.00 John Lewis 13.00 Timmy Ryan 16.00 Tony Murrell 19.00 Roddy Cleare 22.00 Jimmy Ryan 02.00 Neil Butler News... Dave Hunt.

**LIMERICK.** According to Ian Biggar, just returned from Ballycotton, Co. Cork, Radio Luimni have a new station address, it is... Upper Gerald Griffin Street, Limerick. The station broadcasts on 1125kHz., AM and 96mhz FM with possibly a link FM on 106mhz.

**THE VOICE OF PEACE.** A quick call to Tel Aviv, revealed that the station is back on the air (it had been off due to problems with generators, and had had to spend some days in Ashdod, whilst these were fixed). However, all seems well once again. The station is still broadcasting on 1530kHz., and the second harmonic has been received in a couple of places (3060kHz.). The weather out in the Med. has been a bit unsettled it seems, with two or three days stormy, followed by ten days or so, of normal weather. Keith Lewis is doing programmes, but Adam Webb not, and it is possible that the latter may indeed return to the U.K. Full current line-up will be printed as soon as one is received.

**LASER.** Absolutely nothing to report here again, as stated before, it seems a stalemate situation.

**PARADISE.** Well, the court case took place, and guess what, that's right, adjourned yet again! Apparently, and this comes from a well-informed source, as they say, the next hearing will be the final one. The case has got to be closed after this next one.

**CAROLINE/MONIQUE.** More action, mystery, suspense, and still further drama, once again, this week. Last Sunday, both 558 and 963 had returned, although 558 was playing only taped non-stop music, with the odd message read out. 963 appeared to be running normal Monique shows, and went off the air sometime between 18.00 and 19.00. On Monday morning, 558 seemed to be back to normal, apart from missing news broadcasts. This was mentioned and these too, duly returned towards the end of the week (possibly Friday). Line-up from Monday was 06.00 Kevin Turner, 10.00 Peter Philips 14.00 David Andrews. At 18.00 Non-stop music followed, "due to technical problems" according to David Andrews. 558 closed at 21.00. 963 on the Monday carried normal Monique but closed at 18.38 after playing several themes. On the Tuesday, it was more or less the same as the Monday, 963 closed down again, after themes, at 18.23. 558 continued after 18.00, until 21.00 but with some very strange things heard, including old jingles and some strange music. It seemed someone was having a bit of fun on the air. On Wednesday, same again, but 963 went off straight after Johann Maasbach at 18.15, whilst 558 continued, with Andy Johnson until 21.00, where- upon they closed down.

The religious shows seem to have disappeared, apart from the 15 minute Johann Maasbach one. Just to confirm that radio conditions had indeed improved, 558 has been audible each evening here in Blackpool, on some nights with an excellent signal. Also David Andrews was heard reading out a request for Michelle in Blackpool on Tuesday at 16.00, saying she had written in to them.

# ZELFBOUW ANTENNES VOOR 3 METER

## 1. ALGEMEEN

De antenne, vaak ten onrechte het stiefkind van de installatie, is eigenlijk de 'voelspriet' van het radio-gebeuren. Een goed doordacht en geconstrueerd antennesysteem levert vaak meer winst dan nog maar een lineair en/of antenneversterker erachter. Een OM-spreekwoord zegt: "De beste HF-versterker is de antenne".

Daarom hier een vijftal beproefde ontwerpen voor gebruik als antenne in de VHF-omroepband (88-108 MHz). De beschreven antennes zijn zodanig ontworpen, dat zij direct of via een balun gevoed mogen worden. Voor elk ontwerp geldt, dat zij maar voor 1 frequentie in resonantie is, namelijk die frequentie, waarop zij gepiekt is. Alleen in dit geval is elk punt zuiver Ohm's en zal de antenne zijn maximale prestatie leveren. Bij zenden, maar ook bij ontvangen op een andere dan de resonantiefrequentie, is de situatie niet meer zuiver Ohm's en treden er staande golven op. De SWR is niet meer 1. Dit in tegenstelling tot het eerste geval, waarin alleen lopende golven optreden. Een praktijkbenadering is om de antenne resonant te krijgen in het midden van de band, in ons geval het midden van 100 MHz tot 108 MHz; dit is 104 MHz.

Nu is een SWR van bijvoorbeeld 1,5 nog niet zo'n probleem, een goede zender heeft hier geen moeite mee en het tegenstation merkt hier absoluut niets van. (Zie tabel 1)

### 1.1. Tabel 1. Procentueel gereflekteerd vermogen.

S.W.R.	VERLIES (%)
1.	0.
1.1	0.227
1.2	0.827
1.3	1.71
1.4	2.78
1.5	4.0
2.0	11.1
2.5	18.4
3.	25.
>3.	>25 =<100

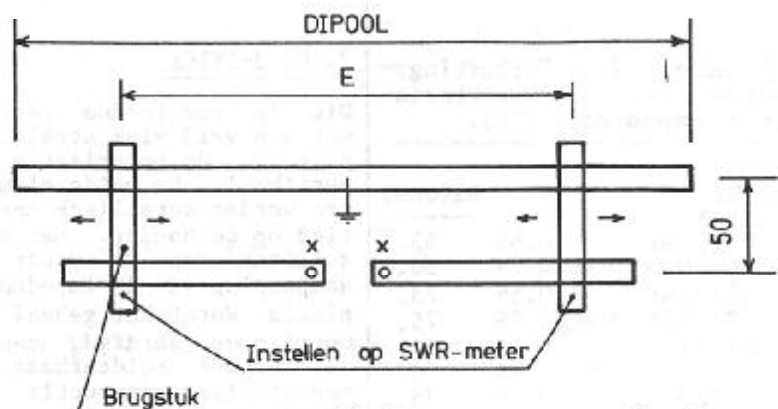
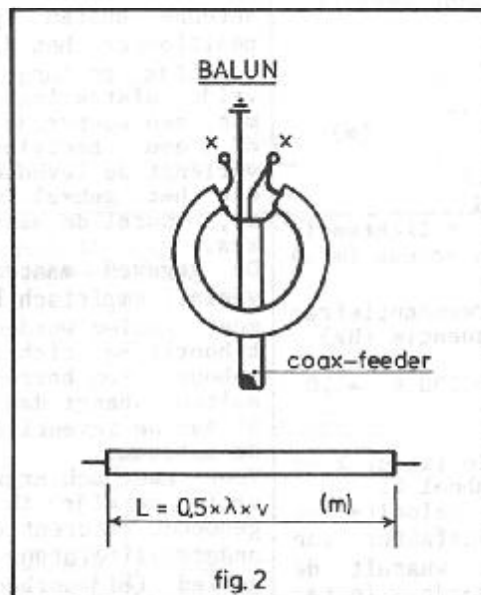
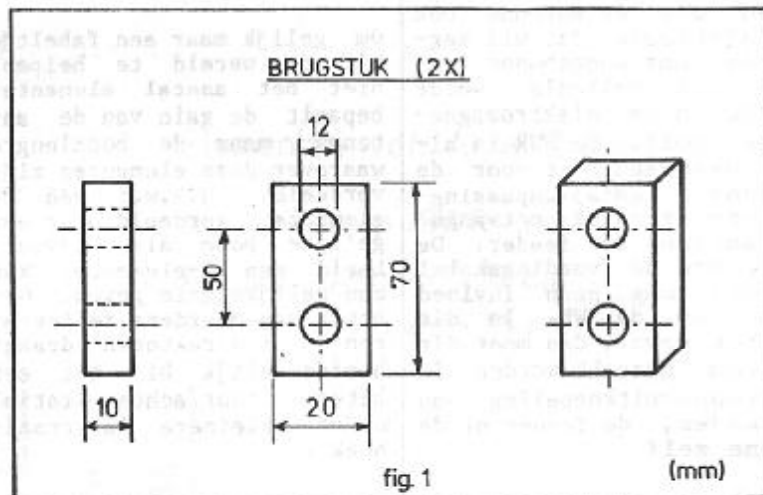



Toch nog een kanttkening bij het fenomeen Standing Wave Ratio (S.W.R.): een SWR van 1 wil nog niet altijd zeggen dat de antenne ook vrij afstraalt; dat wil zeggen, dat het aangeboden vermogen ook volledig wordt omgezet in de elektromagnetische golf. De SWR is alleen maar een maat voor de impedantie- (mis)aanpassing van zender en/of ontvanger met antenne en feeder. De lengte van de voedingskabel (feeder) mag geen invloed hebben op de SWR. Is dit toch het geval, dan moet dit probleem gezocht worden in de antenne-uitkoppeling van de zender, de feeder of de antenne zelf.

In enkele figuren en in tabel 3 staat het symbool  $\lambda$  (lambda). Dit staat voor golflengte en wordt bepaald door onderstaande vergelijking:

$$\lambda = \frac{3 \times 10^8}{f_0} \quad (\text{m})$$

Waarin:  $3 \times 10^8$  = lichtsnelheid in vacuum (m/s)

$f_0$  = resonantiefrequentie (Hz)

(1 MHz = 1.000.000 Hz =  $10^6$  Hz)

Voorts staat in figuur 2 en tabel 3 het symbool V. Dit staat voor 'velocity' en is de verkortingsfaktor van de coaxkabel, waaruit de balun gemaakt wordt. In tabel 2 staat voor een aantal gangbare coaxkabels de verkortingsfaktor en de karakteristieke impedantiegegevens.

1.2 Tabel 2. Verkortingsfaktor (V) en karakteristieke impedantie (Rz).

COAXKABEL	V	Rz(Ohm)
RG 58/A-AU	0.66	53.
RG 58 FOAM DIELE	0.79	50.
RG 59/A-AU	0.66	73.
RG 59 FOAM DIELE	0.79	75.
RG 8/A-AU	0.66	52.
RG 8 FOAM DIELE	0.80	50.
RG 11/A-AU	0.66	75.

De J-stick en de Ground-Plane zijn bedoeld voor het lokale werk, de Yagi's voor het DX-en.

Om gelijk maar een fabeltje uit de wereld te helpen: niet het aantal elementen bepaalt de gain van de antenne, maar de boomlengte waarover deze elementen zijn verdeeld. M.a.w.: een 3-element, verdeeld over een gelijke boom als bijvoorbeeld een 5-element, kan een gelijke gain geven. Gebruik van meerdere reflektoren en/of direktoren draagt hoofdzakelijk bij tot een betere 'voor/achter ratio' en/of kleinere 'afstraalhoek'.

Materiaal voor de antennes is verkrijgbaar in de doe-het-zelf zaken. Wordt de antenne buiten geplaatst, positioneer hem dan zo hoog mogelijk en zorg voor een vrije afstraling. Insmeren met een zuurvrije vasiline of een tectylbehandeling verlengt de levensduur. Zorg dat het geheel waterdicht is, vooral de aansluiting: x-x.

De gegeven maatvoering is veelal empirisch bepaald en moet gezien worden als een behoorlijke richtlijn voor nabouw. Een bevredigend resultaat hangt dan ook mede af van de inventiviteit van de nabouwer.

Voor meer achtergrondinformatie verwijs ik naar de genoemde referenties en naar andere literatuur op dit gebied (bijvoorbeeld in de bibliotheek). Voorts zijn de artikelen van Anja v.d.Steeg (FRM okt. en nov. 1983) en de publikaties van ASSH (1983) aanbevelenswaardig.

## 2. DE J-STICK

Dit is een rondom antenne met een vrij vlak stralingspatroon; de polarisatie is vertikaal. De beide elementen worden metallisch bevestigd op de houder. Met verschuiven van 'A' vindt de aanpassing van de impedantie plaats. Wordt het geheel uit Cu-pijp vervaardigd, dan is dit geheel soldeerbaar en een stevige constructie het resultaat.

## 3. DE GROUND-PLANE

Dit is ook een rondom antenne, maar nu met een meer bolvormig stralingspatroon. De polarisatie is vertikaal. Het hoofdelement moet hier geïsoleerd t.o.v. de radialen worden aangebracht. D.m.v. het afhangen van de radialen vindt ook hier de aanpassing van de impedantie plaats.

## 4. DE 3-, 5- EN 11-ELEMENTS YAGI.

Deze antennes kenmerken zich door een meer gecollimeerd stralingspatroon. De polarisatie kan zowel vertikaal als horizontaal. De elementen worden gemaakt van Al-pijp van  $\varnothing 12\text{mm}$  en worden metallisch verbonden met de drager of boom. (Bij juiste aanpassing zijn stroom en spanning op de boom immers 0). De drager is vierkante Al-buis van 20 mm. De feeder is een goede coaxkabel van ca. 60 Ohm, welke via een balun aangesloten wordt op de punten x-x. Impedantie-aanpassing d.m.v. de T-match. Zie figuren 1 en 3. D.m.v. het simultaan verschuiven van de brugstukken is de juiste impedantie-aanpassing te vinden. Dit in resonantie brengen is eigenlijk een samenspel van balun en T-match. De balun zorgt zowel voor de impedantie-transformatie als de overgang van a-symmetrisch naar symmetrisch. De T-match brengt de impedantie van de dipool gelijk aan de balun. Mocht de SWR toch niet 1 worden, dan kan het iets inkorten van de elementen uitkomst bieden. Voor een goed metallisch contact van de brugstukken met de dipool, kunnen boutjes op de kopse kanten van elk brugstuk zorgen.

Bij de 5-elements bezit de bovenste buis van de dipool een diameter van 12mm, de onderste 8mm. Dus in de brugstukken een gat van 12mm en 8mm. De rest is gelijk aan de 3- en 11-elementen.

Regel de antenne bij een zo laag mogelijk vermogen af, ook het iets bijregelen van de antenne-uitkoppeling in de PA-trap hoort hierbij.

6/8 λ - GROUND PLANE ( J - STICK )

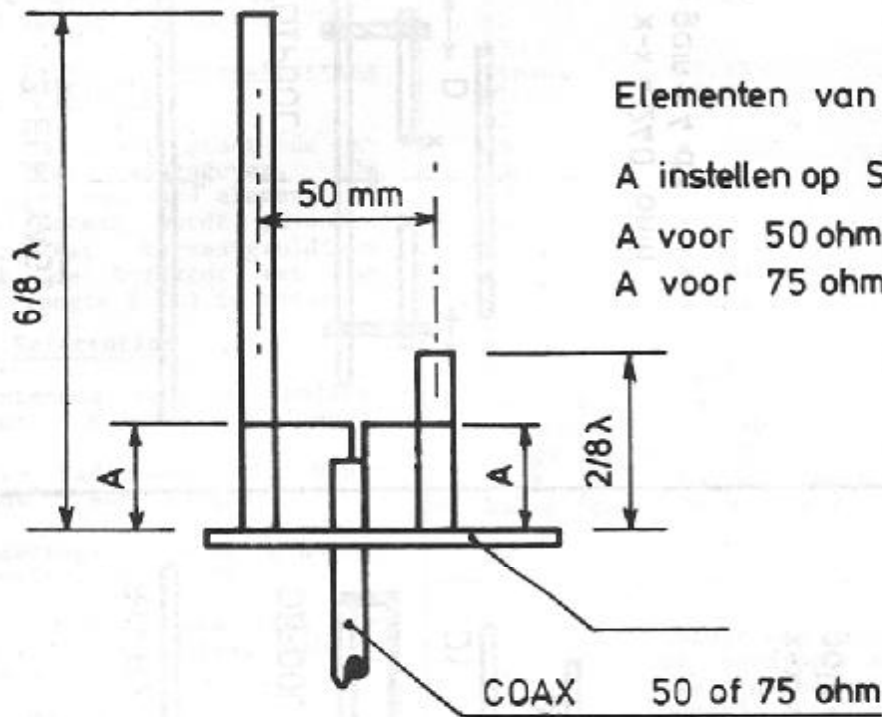

Elementen van Al  $\phi$  12 mm

A instellen op SWR-meter, (1:1)

A voor 50 ohm ~ 8 cm

A voor 75 ohm ~ 11 cm

fig.4

1/4 λ - GROUND PLANE

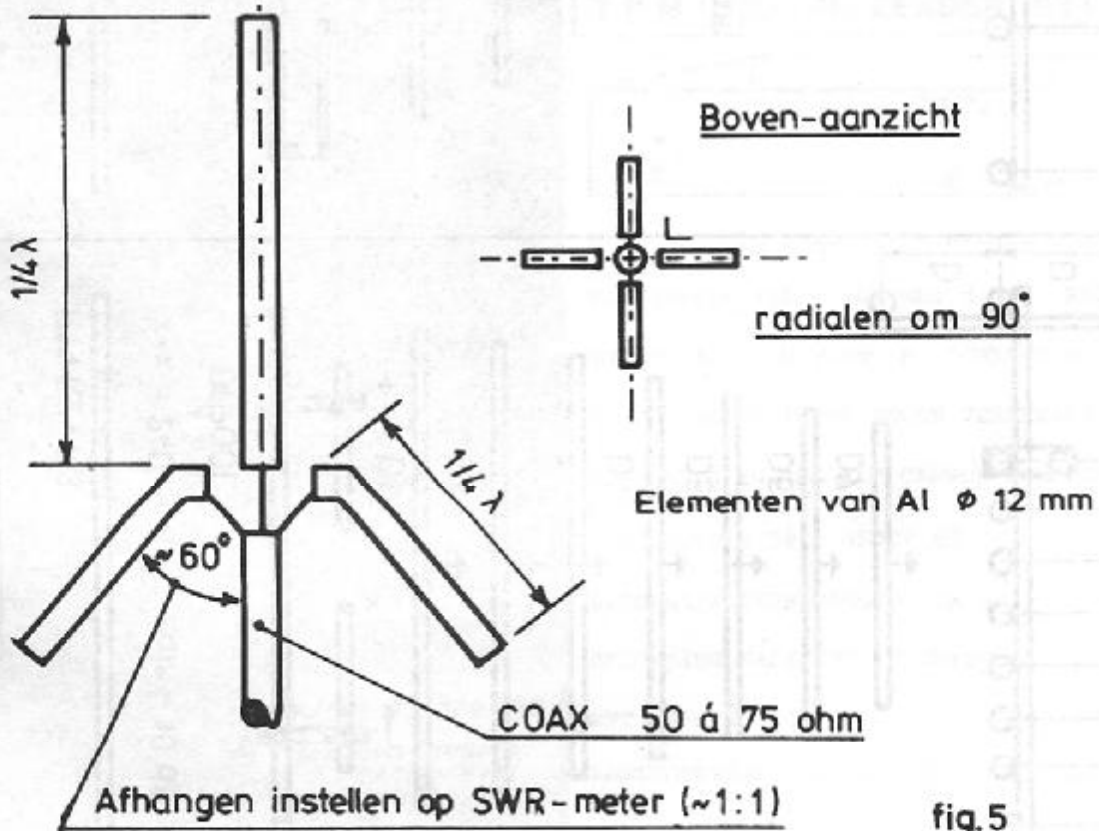
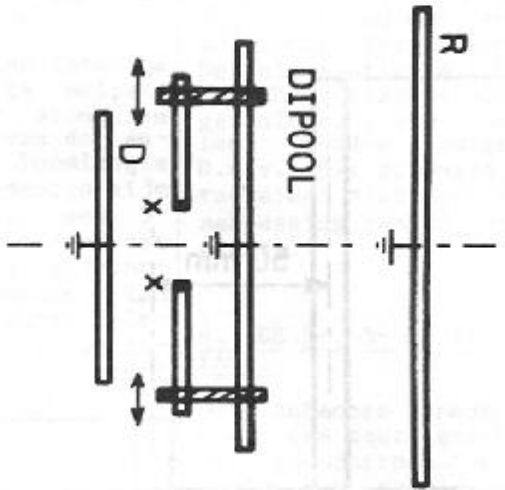

fig.5

3-ELM YAGI



$x-x = 240 \text{ ohm}$   
gain  $\sim 4 \text{ dB}$

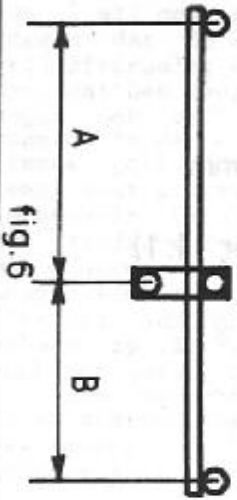
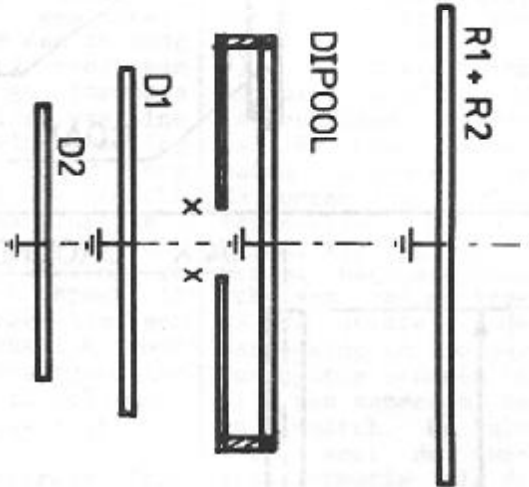

fig.6

5-ELM YAGI



$x-x = 300 \text{ ohm}$   
gain  $\sim 6 \text{ dB}$

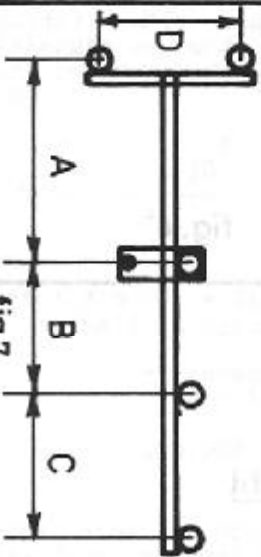
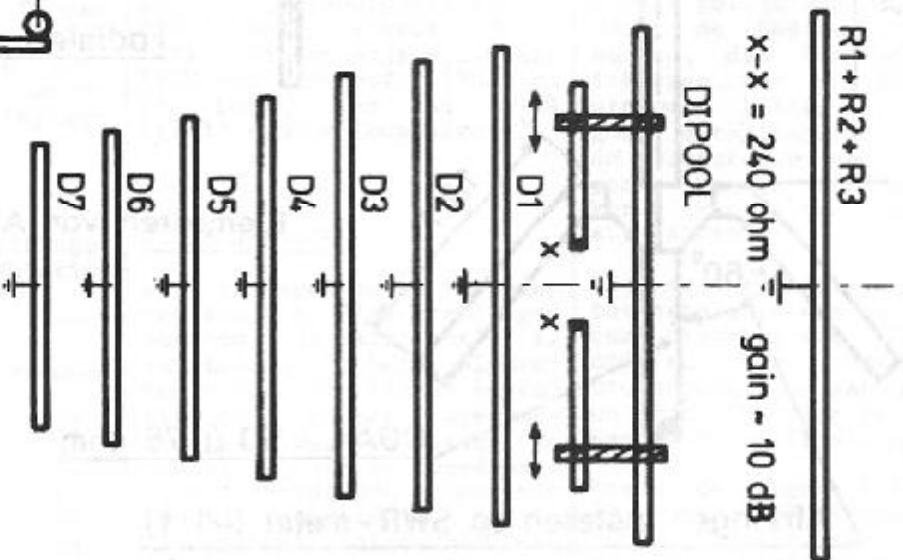

fig.7

11-ELM YAGI



$x-x = 240 \text{ ohm}$   
gain  $\sim 10 \text{ dB}$

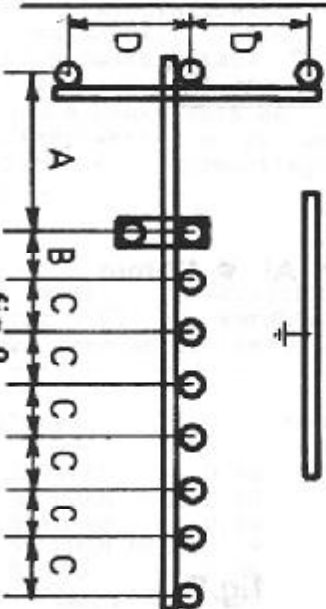

fig.8



**AFGELEEN VAN DE ZENDER AL-  
TIJD OP EEN DUMMY-LOAD!!!**

Een dummy-load tot ca. 30 Watt staat beschreven in het FRM van juli/augustus 1983.

**5. Tabel 3. Dimensionering van de Yagi's.**

In de tabel staat de k-factoren aangegeven. De lengte van het element in centimeters wordt gevonden door het vermenigvuldigen van de k-faktor met de golflengte ( $\lambda$ ) in meter.

**6. Referenties**

"Antennes voor de zendamateu-  
teur" - R.Auerbach (Kluwer)

"The Radio Amateur's Hand-  
book" - ARRL (1976)

"Leerboek voor de zendamateu-  
teur" - VERON (1982)

Voor vragen, reacties, op-  
en/of aanmerkingen, schrij-  
ven naar:

VEROBB-DX,  
POSTBUS 230,  
3720 AE BILTHOVEN.

**Tabel 3: De k-faktor voor de:**

Benaming:	3-elements	5-elements	11-elements
R1	49.80	49.80	50.65
R2	-	49.80	50.65
R3	-	-	50.65
Dipool	47.35	48.40	47.35
D1	45.00	42.45	44.00
D2	-	42.20	43.35
D3	-	-	42.55
D4	-	-	42.05
D5	-	-	41.55
D6	-	-	40.60
D7	-	-	40.10
A	20.83	20.53	25.03
B	18.33	5.496	9.938
C	-	17.45	9.938
D	-	10.51	12.52
E	22.98	-	30.30
Gain (x-x)	ca.4	ca.6	ca.10
x-x (Ohm)	ca.240	ca.300	ca.240
dragerlengte	A + B	A + B + C	A + B + 6C
hoek	ca. 80 graden	ca. 60 graden	ca. 40 graden
balun (cm)	50 x $\lambda$ x V	50 x $\lambda$ x V	50 x $\lambda$ x V

(Stuur een reeds gefrankeer-  
de enveloppe met frankering  
mee, indien antwoord gewenst  
wordt).

**ALS IK STRAAL  
SCHITTERT UW RADIO**

**DIPOOL 87-108 MHZ  
INFO: 023-356412  
04748-2747**

**TPM 050 FM ZENDER RTT 011**

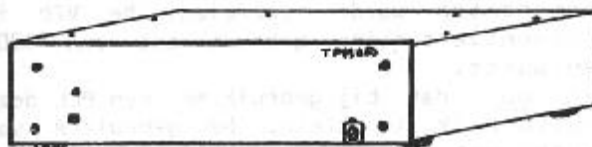

**TECHNISCHE GEGEVENS:**

FREQUENTIE 100 - 108 MHZ d.m.v. KRISTAL  
OUTPUT 50 W. UITGANG N- CONNECTOR  
R.O.S. BEVEILIGING TEGEN VERKEERDE S.W.R.  
MODULATIE INGANG XLR CANNON CONNECTOR 600 OHM  
BANDBREEDTE 30 - 15000 HZ  
SIGNAAL/RUISVERHOUDING 78 DB  
BEHUIZING RACK 19" 3 UNITS  
RTT KEURING 011  
AANKOOPPRIJS: BFRS. 87.750,-- AF NEDER-  
LAND  
TPM NEDERLAND: TELEFOON VAN UIT BELGIE:  
(0031)4748-2747

## 5-WATT FM-ZENDER

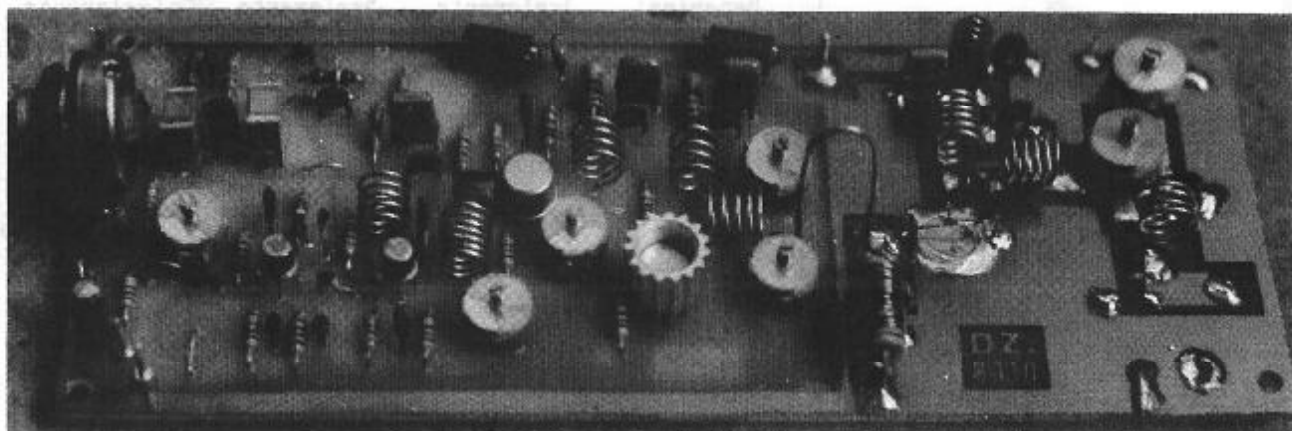

### (MET DE OUDE DUBBELZIJDIGE STUURZENDERPRINT)

Op veelvuldig verzoek herhalen we hierbij een eerder ontwerp. De stuurzender van deze 5-watter is vrijwel gelijk aan de vorige omdat deze bij vrijwel iedereen probleemloos werkte en er veel vraag was om deze print weer in de handel te brengen. De oscillator is op dezelfde print ondergebracht wat het geheel iets goedkoper maakt. De print is daardoor iets groter geworden en iets duurder, maar nog altijd goedkoper dan de twee printen van de vorige 5 Watt zender.

De iets grotere print maakt het bouwen wat makkelijker omdat de componenten wat ruimer zijn opgesteld en het grotere formaat komt ook ten goede aan de koeling van de eindtrap.

Het oscillator gedeelte is vrijwel geheel gewijzigd. De VFO is hetzelfde, maar de 3-traps buffer uit het vorige ontwerp is vervangen door 1 transistor. Alleen bij aansluiting van een PLL moet nog een tweede transistor op de print worden gebouwd. (Dit is het gestippelde gedeelte rond transistor T6).

Het gedeelte voor T6 is reeds op de print aanwezig en geboord en kan al dan niet van componenten worden voorzien. De VFO is weer gestabiliseerd met een 78L09 en de frekwentieregeling gebeurt met een 100K potmeter welke ook op de print kan worden geplaatst.

Let op dat bij gebruik met een PLL deze potmeter komt te vervallen, anders wordt het regelbereik te klein. De gebruikte varicap (BB405B) kan vervangen worden door een andere met als enig verschil dat de grootte van het regelbereik verandert.

De stuurzender is vrijwel gelijk aan de vorige. Er kunnen in plaats van 2N4427 transistoren ook 2N2219s worden gebruikt. Met de 2N2219 is het afregelen iets moeilijker, maar met de 2N4427 gaat de stuurzender iets sneller oscilleren. Voor het vermogen maakt het niet uit welk type er gebruikt wordt. Het geheel moet bij voorkeur weer in een metalen kastje worden gebouwd en het verdient aanbeveling het geheel zo in te bouwen, dat de MRF237 de behuizing raakt om wat extra koeling te krijgen.

Behalve de 2 weerstanden van 22 Ohm naar de plus en de weerstand van L11 zijn alle weerstanden 1/4 Watt. De condensatoren zijn keramisch. Ook hier moet alles weer zo dicht mogelijk op de print worden gesoldeerd met zo min mogelijk aansluitdraden. Het is nog steeds noodzakelijk dat de spoelen rond zijn, dus op een ronde spoelvorm (b.v. 6 mm. boortje) wikkelen.

Het afregelen gebeurt weer met een dummy load, een SWR-meter, en bij voorkeur een dipmeter. Eerst de oscillator op de gewenste frekwentie instellen en dan trap voor trap de volgende transistor instellen. Dit enige malen herhalen. Het uitgangsvermogen bedraagt dan bij 13 Volt c.a. 5 Watt. De fotos laten zien hoe een en ander opgebouwd en gesoldeerd is.

Het is zonder meer mogelijk deze schakeling anders te bouwen (b.v. zwevend) daar sinds de vorige publikatie is gebleken dat deze schakeling bijna altijd probleemloos werkt.

Succes met het bouwen.....Alfred.

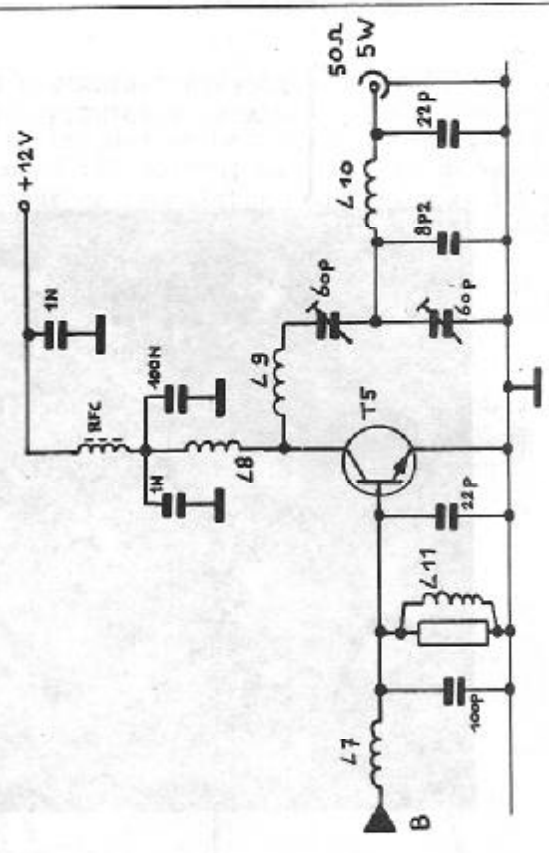
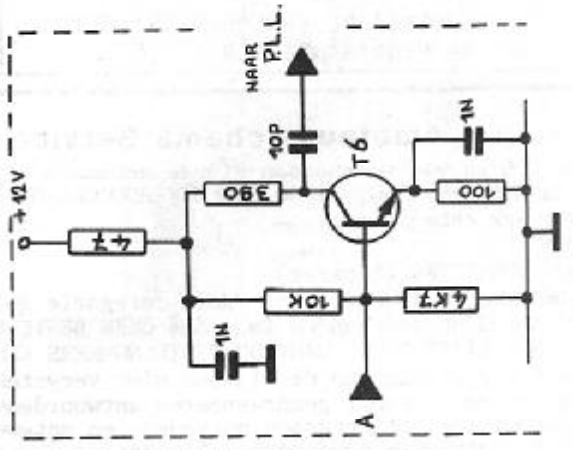
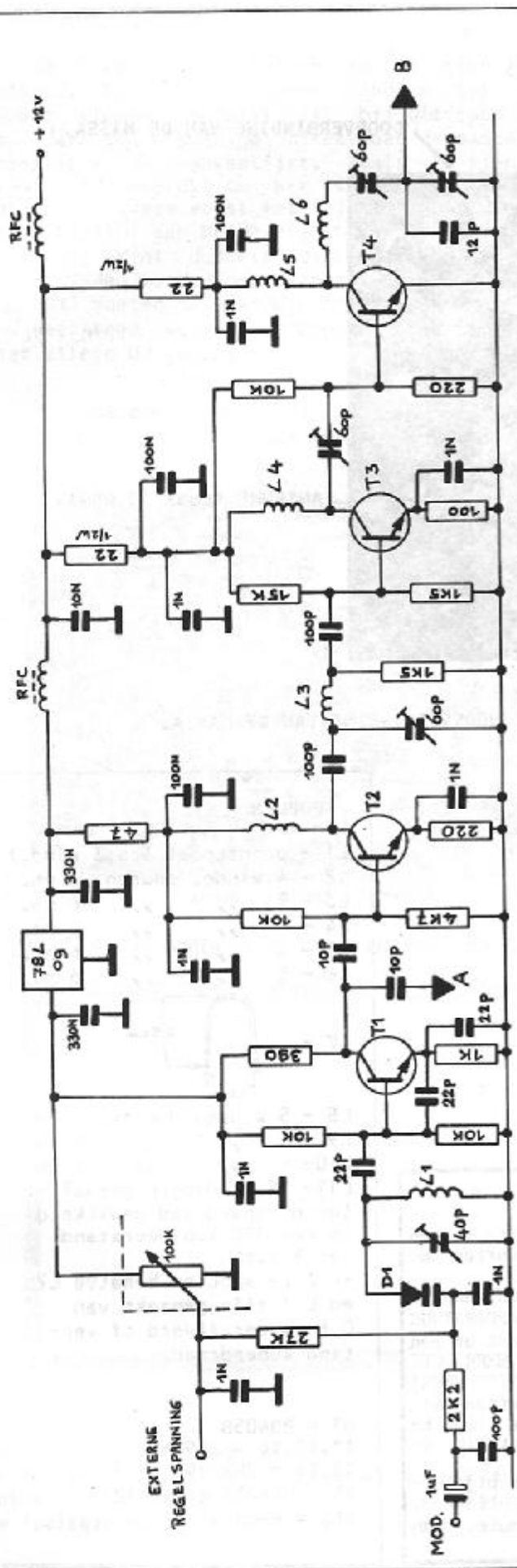

EXTERNE  
 REGELSPANNUNG

MOD. 1μF  
 400P



DOORVERBINDING VAN DE PLUS  
VAN DE VOEDING.

DOORVERBINDING VAN DE MASSA.

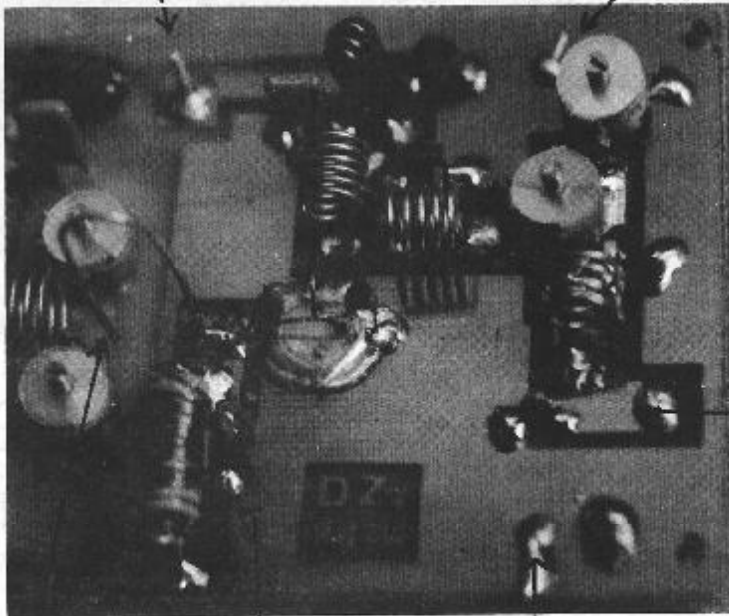

ANTENNE (coax 50 Ohm).

SPOEL L7

SPOEL L11

DOORVERBINDING VAN DE MASSA.

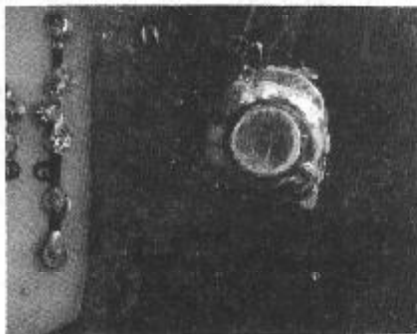

ONDERZIJDE VAN DE PRINT MET  
DE EINDTRANSISTOR.

#### SPOELEN

- L1 - printspoel (ca.3 wind.)
- L2 - 4 windg. doorsn. 6 mm.
- L3 - 7 " " 6 mm.
- L4 - 4 " " 6 mm.
- L5 - 4 " " 6 mm.
- L6 - 5 " " 6 mm.

L7 -

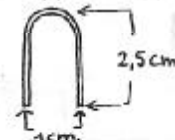

- L8 - 5 windg. doorsn. 6 mm.
- L9 - 5 " " 6 mm.
- L10 - 4 " " 6 mm.

L11- 15 windingen geëmailleerd koperdraad gewikkeld op een 33E koolweerstand van 1 Watt.

\*\* Alle spoelen behalve L7 en L11 zijn gemaakt van 0,8 mm verzilverd of vertind koperdraad.

D1 = BB405B

T1,T2,T6 = 2N918

T3,T4 = 2N2219A of 2N4427

T5 = MRF237 of SD1127

RFC = 6-gats ferrietkraal.

### Amateur Schema Service

De lijsten van voorhanden zijnde schema's zijn aan te vragen via POSTBUS 360, 1700 AJ HEERHUGOWAARD en betreffen de volgende categorieën:

ZENDERS

AF-VERSTERKERS (beperkt)

VOEDINGSAPPARATUUR: Voor deze categorie geldt, dat er een nieuwe lijst voorhanden is, dus GEEN BESTELLINGEN MEER UIT DE OUDE LIJST DOEN, WANT DE BESTELNUMMERS KLOPPEN NIET MEER! Voor de aanvraag van de lijsten niet vergeten 'n gefrankeerde en aan jezelf geadresseerde antwoordenvolpette bij te sluiten. De tijd tussen ontvangst en antwoord ligt in de huidige situatie op ongeveer 5 weken.

Voor het doen van eventuele bestellingen: lees de bijsluiter die altijd wordt meegeleurd met aangevraagde lijsten. Bestellingen beneden de fl. 15,- niet franco thuis. Dan graag gefrankeerde antwoordenvolpette bijsluiter.

ONTVANGERS

MEETAPPARATUUR



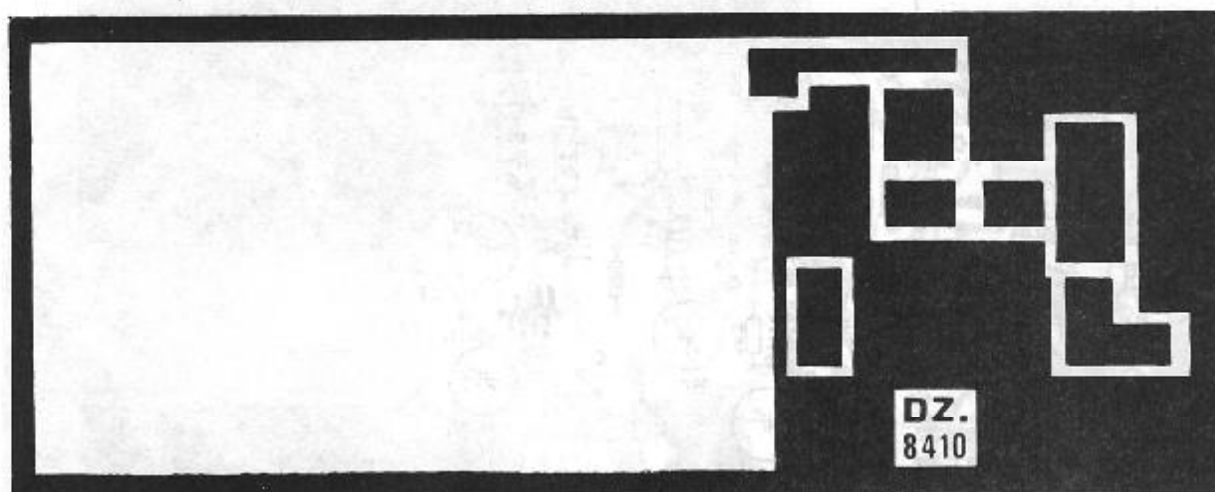
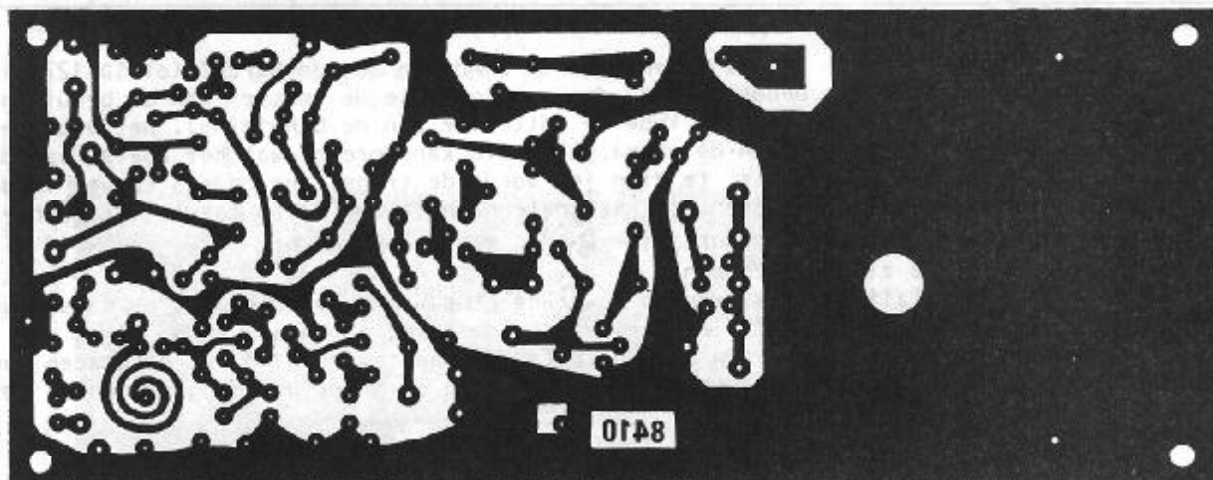

## SPIEGELFREQUENTIES:

### WIE WEET RAAD?

Ik zend uit op de 3m band met een simpel zelfbouw buizenzendertje met de ECC85 en de QQE 03/12. Deze levert een vermogen van ca. 15 Watt. Omdat de antenne altijd binnen stond, waren de resultaten die ik ermee behaalde slecht; bovendien had ik teveel brom en een niet al te beste SWR verhouding. Buurtbewoners klaagden over storingen, die best van mij afkomstig konden zijn. Na enige tijd was ik dit gepruts beu en besloot de antenne op het dak te zetten. Na een hoop werk was ik er eindelijk in geslaagd de antenne zo'n 12 meter boven de grond te zetten. En ja hoor: de SWR was 1:1 en de brom en kabelinslag was verdwenen. Nu dacht ik eindelijk regelmatig storingsvrij een programma te kunnen draaien, maar nu heb ik verschrikkelijk veel last van spiegelfrequenties. Ik heb al van alles geprobeerd eraan te doen, maar niets helpt. De bewoners van de buurt hebben nu nog meer last van mij.

Nu mijn vraag: zijn hiervoor filters in de handel en zo ja: wat zijn dit voor filters en waar zijn ze te koop? Of misschien weet iemand wel een eenvoudige, maar doeltreffende oplossing, die het proberen waard is. Wie er mogelijk iets op weet kan schrijven naar mijn korrespondentie-adres of gewoon naar het FRM. Bijvoorbaat mijn dank,  
DELTA RADIO, P/A DE GAAI 40, 7609 DJ ALMELO.





R/Vs Koyane, owned by the U.S. Navy